

Instruktionsbok

Opal™ 690Q/670/650



Den här symaskinen för hemmabruk är konstruerad enligt standarden IEC/EN 60335-2-28 och UL1594.

VIKTIGA SÄKERHETSFÖRESKRIFTER

När du använder elektriska apparater är det viktigt att du alltid vidtar nödvändiga säkerhetsåtgärder, bland annat följande:

Läs igenom alla instruktioner innan du börjar använda symaskinen. Förvara instruktionerna på ett lämpligt ställe nära maskinen. Överlämna instruktionerna om maskinen övergår i någon annans ägo.

FARA – SÅ HÄR MINSKAR DU RISKEN FÖR ELSTÖTAR:

- Symaskinen får aldrig lämnas utan uppsikt när den är inkopplad. Dra alltid ur sladden ur eluttaget så snart du har sytt färdigt eller om du ska rengöra maskinen eller när du öppnar någon lucka, smörjer och underhåller maskinen så som anges i bruksanvisningen.

VARNING – SÅ HÄR MINSKAR DU RISKEN FÖR BRÄNNSKADOR, BRAND, ELSTÖTAR OCH ANDRA PERSONSKADOR:

- Symaskinen får aldrig användas som leksak. Var extra uppmärksam när maskinen används av eller i närheten av barn.
- Använd symaskinen endast på det sätt som beskrivs i den här bruksanvisningen. Använd endast tillbehör som rekommenderas av tillverkaren och som anges i den här bruksanvisningen.
- Använd aldrig symaskinen om sladden eller stickkontakten skadats, om den inte fungerar ordentligt, om du har tappat den eller skadat den eller om du har tappat den i vatten. Lämna in symaskinen hos närmaste auktoriserade återförsäljare eller servicecenter för genomgång, reparation och elektriska eller mekaniska justeringar.
- Använd aldrig symaskinen om något av luftintagen är blockerat. Symaskinens och fotpedalens ventilationsöppningar måste hållas fria från ludd, damm och lösa tygbitar.
- Håll fingrarna borta från rörliga delar. Var extra försiktig i området runt symaskinsnålen.
- Använd alltid rätt stygnplåt. Fel stygnplåt kan medföra att nålen bryts.
- Använd aldrig böjda nålar.
- Dra aldrig tyget framåt eller bakåt när du syr, eftersom nålen då kan böjas så mycket att den går av.
- Använd skyddsglasögon.
- Stäng av symaskinen ("0") varje gång du ska göra något i området runt nålen, till exempel trä nålen, byta nål, byta undertråd eller byta pressarfot.
- Släpp aldrig ner eller för in något föremål i någon öppning.
- Använd inte symaskinen utomhus.
- Använd aldrig symaskinen i utrymmen där aerosolprodukter (spray) används eller där syrgas hanteras.
- När du ska stänga av maskinen vrider du alla reglage till avstängt läge ("0") och drar sedan ur stickkontakten ur vägguttaget.
- Håll aldrig i sladden när du ska dra ur stickkontakten, utan håll och dra alltid i själva stickkontakten.
- Maskinen manövreras med hjälp av fotpedalen. Placera inga andra föremål på fotpedalen.
- Symaskinen får inte användas om den har blivit blöt.
- Om LED-lampan skadas eller går sönder måste den bytas hos närmaste auktoriserade återförsäljare eller servicecenter, eller annan auktoriserad reparatör.

- Om fotpedalens elsladd skadas måste den bytas hos närmaste auktoriserade återförsäljare eller servicecenter, eller annan auktoriserad reparatör.
- Symaskinen har dubbel isolering. Använd enbart identiska reservdelar. Se instruktionerna för Underhåll av dubbelisolerade maskiner.

SPARA DE HÄR INSTRUKTIONERNA ENDAST FÖR EUROPA:

Symaskinen får användas av barn på 8 år och uppåt, personer med nedsatt fysisk, sensorisk eller psykisk funktion, och personer utan erfarenhet och kunskap förutsatt att de har fått instruktioner om hur man använder symaskinen och är väl inbegripna med eventuella risker. Barn får inte leka med symaskinen. Rengöring och underhåll av maskinen får inte utföras av barn utan överinseende. Ljudtrycksnivån är under normal användning mindre än 75dB(A).

Till denna symaskin får endast fotpedal av modell FR2 (tillverkat av Shanghai Binao Precision Mould Co., Ltd.) användas.

FÖR LÄNDER UTANFÖR EUROPA:

Denna symaskin får inte användas av personer (däribland barn) med nedsatt fysisk, sensorisk eller psykisk förmåga, eller av personer utan erfarenhet och kunskap, såvida de inte fått instruktioner om hur man använder symaskinen av en person som ansvarar för deras säkerhet. Barn ska vara under tillsyn så att de ej får tillfälle att leka med symaskinen.

Ljudtrycksnivån är under normal användning mindre än 75dB(A).

Till denna symaskin får endast fotpedal av modell FR2 (tillverkat av Shanghai Binao Precision Mould Co., Ltd.) användas.

UNDERHÅLL AV DUBBELISOLERADE PRODUKTER

En dubbelisolerad produkt innehåller två isoleringssystem istället för jordning. Inga jordade detaljer ingår i en dubbelisolerad produkt och sådana ska inte heller läggas till produkten. Underhåll av en dubbelisolerad produkt kräver mycket stor noggrannhet och kunskap om systemet, och ska därför endast utföras av behörig servicepersonal. Reservdelarna till en dubbelisolerad produkt måste vara identiska med produktens originaldelar. En dubbelisolerad produkt är märkt med texten ”DUBBEL ISOLERING” eller ”DUBBELISOLERAD”.



INNEHÅLLSFÖRTECKNING

Machine overview	4
Tillbehör som ingår	5
Sömtabell – nyttosömmar	7
Sömöversikt	9
Teckensnitt	10
BÖRJA SY	11
Packa upp maskinen	12
Plocka undan efter sömnad	12
Tillbehörsask	12
Använda friarmen	12
Ansluta sladden till fotreglaget	13
Ansluta nätsladden och fotreglaget	13
Sänka matartänderna	14
Pressarfotstryck (650/670)	14
Höja och sänka pressarfoten (650/670)	14
Höja och sänka pressarfoten (690Q)	14
Byta pressarfot	14
Byta nål	15
Nålar	15
Trådhållare och trådbrickor	16
Trä övertråd	17
Nålträdare	18
Skära av tråden	18
Trä med tvillingnål	19
Spola undertråd med trädd maskin	20
Spola undertråd från den vertikala trådhållaren	20
Spola undertråd från den extra trådhållaren	21
Sätta i spolen	21
Trådspänning (650)	21
Automatisk trådspänning (670/690Q)	21
EXCLUSIVE SENSOR SYSTEM™ (ESS) (690Q)	22
Automatiskt pressarfotstryck	22
Automatiskt pressarfotslyft	22
Börja sy	22

ANVÄNDA SYMASKINEN Opal™ 650 23

Panel med funktionsknappar (650)	24
Funktioner på kontrollpanelen	25
Sömnadsläget (650)	26
Välja söm	28
Välja teckensnitt	28
Programmering (650)	29
Menyn mina sömmar	31
Set menu (inställningar)	32

ANVÄNDA SYMASKINEN Opal™ 670/690Q 33

Funktioner (670/690Q)	34
Funktioner på pekskärmen	35
Sömnadsläget (670/690Q)	36
Välja söm	37
Välja teckensnitt	37
Programmering (670/ 690Q)	38
Menyn mina sömmar	40
Set menu (inställningar)	41

SÖMNAD 43

Exclusive SEWING ADVISOR™	44
Sy ihop	45
Överkasta	45
Sy ihop och överkasta	46
Träckla	46
Osynlig fällsöm	46
Fälla	47
Sy knapphål	48
Sy i knappar	50
Sy i blixtlås	51
Lagning och stoppning	51
Träns (manuell)	52
Dekorativa taperingsömmar	52
Quiltning	53
Specialsömmar	54

POPUP-MEDDELANDEN 55

Popup-meddelanden	56
-------------------------	----

SKÖTSEL AV MASKINEN 59

Rengöra maskinen	60
Felsökning	61

Obs! Vid hänvisning till olika maskinmodeller i bruksanvisningen används enbart 690Q, 670 eller 650.

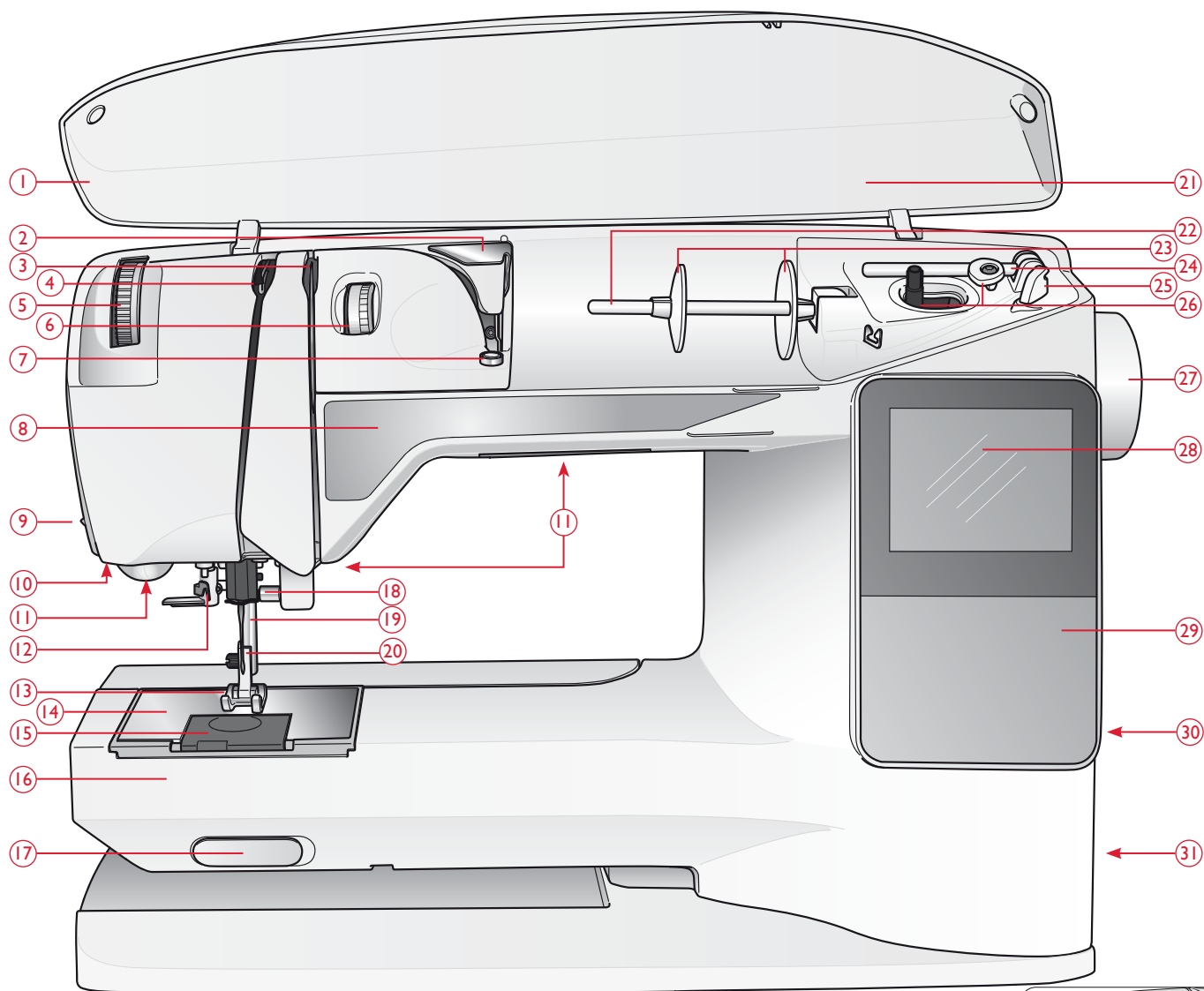

MACHINE OVERVIEW

- | | | |
|---|---|--|
| 1. Lock | 14. Stygnplåt | |
| 2. Förtrådspänning | 15. Spollucka | |
| 3. Trådspänningsbrickor | 16. Friarm | |
| 4. Trådtilldragare | 17. Knapp för att sänka matartänderna | |
| 5. Reglage för pressarfotstryck (650/670) | 18. Nålhållare med nålskruv | |
| 6. Trådspänningsratt (endast 650) | 19. Pressarfotsstång | |
| 7. Trådspänning för undertrådsspolning | 20. Pressarfotsfäste | |
| 8. Panel med funktionsknappar | 21. Sömöversikt | |
| 9. Trådkniv | 22. Trådrullehållare | |
| 10. Uttag för automatisk knapphålmätare | 23. Trådbrickor | |
| 11. LED (lysdioder) | 24. Extra trådrullehållare | |
| 12. Nålträdare | 25. Trådkniv för undertråd | |
| 13. Pressarfot | 26. Spolaxel, spolningsstopp | |
| | 27. Handhjul | |
| | 28. Grafisk display (650)/pekskärm (670/690Q) | |
| | | 29. Panel med funktionsknappar (650) |
| | | 30. Hållare för pekpinne (690Q) |
| | | 31. Strömbrytare, anslutningar för nätsladd och fotreglage |
| | | 32. Handtag |
| | | 33. Pressarfotsspak (650/670) |

TILLBEHÖR SOM INGÅR

Pressarfötter



Standardfot A

Sitter på maskinen vid leverans. Den här pressarfoten används framför allt för raksöm och sicksack med stygnlängd över 1,0.



Nyttosömsfot B

Använd den här pressarfoten när du syr dekorsöm eller kort sicksack och andra nyttsömmar med kortare stygnlängd än 1,0 mm. Spåret på undersidan av pressarfoten är konstruerat för att pressarfoten ska glida smidigt över sömmarna.



Knapphålsfot /C

Den här pressarfoten används för knapphålsömnad steg för steg. Använd markeringarna på pressarfotens tå för att placera plaggets kant. De två urtagen på undersidan gör att pressarfoten glider smidigt över knapphålsstolparna. Fingret på pressarfotens baksida håller iläggstråden, om sådan används till knapphålet.



Osynlig fällsömsfot D

Den här pressarfoten används för osynlig fällsöm. Innerkanten på foten leder tyget. Pressarfotens högertå är utformad för att löpa längs fällkanten.



Blixtlåsfot E

Den här pressarfoten kan snäppas fast antingen till höger eller vänster om nålen så att det går lätt att sy intill båda sidorna av blixtlåstånderna. Ändra nålpositionen till höger eller vänster för att sy närmare blixtlåstånderna eller för att täcka större snoddar.



Kantsömsfot J

Den här pressarfoten används för överkastning och ihopsömnad/överkastning. Stygnen bildas ovanför stiftet vilket motverkar att tyget drar ihop sig i kanten.

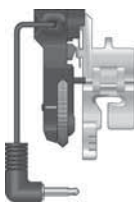

Automatisk knapphålsmätare

Knapphålsmätaren ansluts till maskinen och syr knapphålet i lämplig längd för det knappmått som har tryckts in på skärmen på symaskinen.



Glidplatta

Om du syr i skum, vinyl, plast eller läder kan materialet fastna i pressarfoten och hindra symaskinen från att mata tyget som den ska. När du ska använda något av ovanstående material rekommenderar vi att du först syr i en restbit för att kontrollera att maskinen matar tyget jämnt. Om så inte är fallet fäster du de självhäftande glidplattorna på pressarfotens undersida.

Fler tillbehörspressarfötter till 690Q

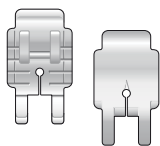

Patchwork pressarfot P 6 mm

Den här pressarfoten används för hopfogning av quiltblock. Röda linjer markerar 6 mm och 3 mm rotationspunkter framför och bakom nålen.



Transparent öppen pressarfot för frihandssömnad

För satinsömsapplikationer, avsmalnande sömmar och dekorsömmar. Urtaget på fotens undersida ger bra plats för sömmarna. Den öppna mittdelen på den transparenta pressarfoten ger god sikt så att du kan sy med stor noggrannhet.

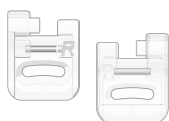

Brodérfot R

Den här pressarfoten används för frihandsbroderi/-quiltning/-sömnad.

1. Sprättare
2. Borste
3. Skruvmejsel
4. Filtbricka (2)
5. Universalverktyg/lyftbricka (690Q, tillval till 650/670, artikelnummer 4131056-01)
6. Spolar (5)
7. Pekpinne (670/690Q)
8. Kant/quiltlinjal (690Q, tillval till 650/670, artikelnummer 4126019-45)
9. Stora trådiskiva (sitter på maskinen vid leverans)
10. Medelstor trådiskiva (sitter på maskinen vid leverans)
11. Liten trådiskiva

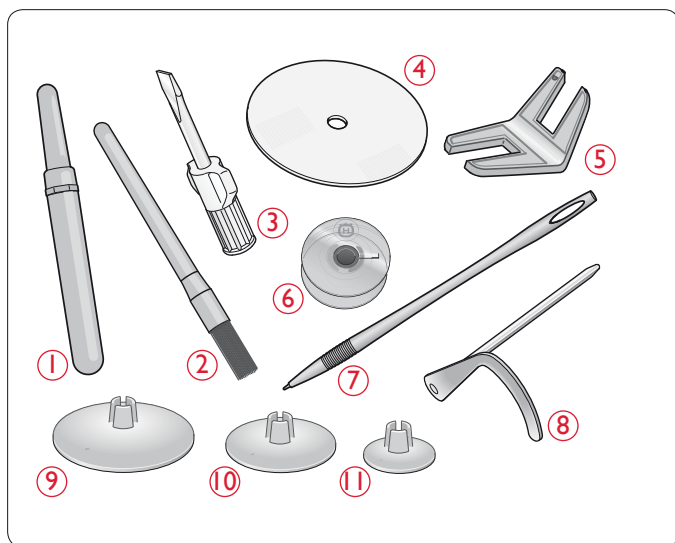

Tillbehör som ingår men inte visas på bild

Trådar



















Skyddshuv

















Nätssladd, sladd, fotreglage

Garantikort

Nålar

SÖMTABELL – NYTTOSÖMMAR

Söm	Sömnummer		Sömnamn	Pressarfot	Användning
	670/ 690Q	650			
	1	1	Raksöm, nålen i mittläge	A/B	För alla typer av sömnad. Välj bland 29 olika nålpositioner.
	2	2	Elastisk söm, nålen i vänsterläge	A/B	För sömmar i trikå och elastiska tyger.
	3	3	Förstärkt raksöm, nålen i mittläge	A/B	För sömmar som utsätts för ordentliga påfrestningar. Förstärkt och elastisk. Används för att förstärka och kantsticka tränings- och arbetskläder. Öka stygnlängden vid kantstickning.
	4	–	Raksöm med FIX	A/B	Börjar och slutar med sömmar framåt och bakåt.
	5	4	Sicksack	A/B	För applikationer, spetskantning, sömnad på band etc. Stygnbredden ökar lika mycket åt vänster som åt höger.
	6	5	Trestegssicksack	A/B	För att laga och sy på lappar och resår. Passar för tunna till medeltjocka tyger.
	7	6	Tvåstegssicksack	A/B	För hopfogning av två tygstycken med avslutade kanter samt elastisk rynkning.
	8	7	Förstärkt sicksack	B	För hopfogning av tygstycken kant i kant eller överlappning i skinn. För dekorsömnad.
	9	8	Träckelsöm	A/B	För hopfogning av två tygstycken med en söm med lång stygnlängd (minska trädspänningen enligt rekommendationerna på den grafiska displayen (650)).
	10	–	Rak träckelsöm	A	Använd fotreglaget när du träcklar ihop tyglager. Sänk matartänderna. Sy en söm, höj pressarfoten och flytta tyget. Sänk pressarfoten och sy nästa söm. Upprepa tills träcklingen är klar.
	11	9	Överkastnings-söm	J	Sy ihop och överkasta i ett moment längs kanten eller klipp rent i efterhand. För tunna elastiska och oelastiska tyger.
	12	10	Elastisk överkastnings-söm	B	Sy ihop och överkasta i ett moment längs kanten eller klipp rent i efterhand. För medeltjocka till kraftiga elastiska tyger.
	13	11	Dubbel overlock	B	Sy ihop och överkasta i ett moment längs kanten eller klipp rent i efterhand. För kraftiga elastiska och kraftiga vävda tyger.
	14	12	Overlocksöm	B	Sy ihop och överkasta i ett moment längs kanten eller klipp rent i efterhand. För medeltjocka elastiska tyger.
	15	13	Elastisk fogsöm	B	För överlappande sömmar i trikå. För tygkanal över smal resår.
	16	14	Elastisk söm och smocksöm	A/B	Sy över två rader resårband för att rynka.
	17	15	Flatlock	B	Dekorativa fällor och överlappande sömmar, skärp och band. För medeltjocka/kraftiga elastiska tyger.
	18	16	Elastisk osynlig fällsöm	D	För osynliga fällor på medeltjocka till kraftiga elastiska tyger.
	19	17	Ej elastisk osynlig fällsöm	D	För osynliga fällor på medeltjocka till kraftiga vävda tyger.

Söm	Sömnummer		Sömnamn	Pressarfot	Användning
	670/ 690Q	650			
	20	18	Fagottsöm	A/B	För hopfogning av två tygstycken med avslutade kanter samt elastisk rynkning.
	21	–	Lagningssöm (sida till sida)	A	För lagning av små revor.
	22	19	Lagningssöm (framåt och bakåt)	A/B	Laga och stoppa småhål på arbetskläder, jeans, dukar och annat. Sy över hålet och tryck sedan på backmatning för att sy flera lagningssömmar och sedan stanna automatiskt.
	23	20	Träns (manuell)	A/B	Förstärkt fickor, skjortöppningar, skärphällor och nederdelen av blixtlås.
	24	–	Skärphällesöm	A	För fastsättning av skärphällor.
	25	21	Tränsat knapphål	Automatisk Knapphåls- fot /C	Standardknapphål för de flesta tygtjocklekar.
	26	22	Knapphål med rundat slut	Automatisk Knapphåls- fot /C	För blusar och barnkläder.
	27	23	Förstärkt knapphål på medeltjockt tyg	C	För medeltjocka och kraftiga tyger.
	28	24	Sekelskiftes- knapphål	Automatisk Knapphåls- fot /C	För ett handsytt utseende på tunna och ömtåliga tyger. <i>Tips! Öka längden och bredden när du syr knapphål på jeans. Använd tjockare tråd.</i>
	29	25	Skräddarknapphål	Automatisk Knapphåls- fot /C	För skräddarsydda jackor, kappor etc.
	30	26	Knapphål på kraftigt tyg	Automatisk Knapphåls- fot /C	Med förstärkta tränsar.
	31	27	Raksömsknapphål för skinn	A/B	För skinn och mocka.
	32	28	Snörhål	B	För skärp, snoddar etc.
	33	29	Automatisk knappsömnad	Ingen pressarfot	För knappsömnad. Ställ in antalet stygn på den grafiska displayen/pekskärmen.
	34	30	Satinsöm, smal	B	För applikationer samt sömnad på spets och band. För tunna till medeltjocka tyger.
	35	31	Satinsöm, medel	B	För applikationer samt sömnad på spets och band. För tunna till medeltjocka tyger.
	36	32	Satinsöm, bred	B	För applikationer samt sömnad på spets och band. För kraftiga tyger.

SÖMÖVERSIKT

Sömmar markerade med en röd ruta kan användas till tapering (börja eller avsluta en söm i vinkel). Samma sömmar visas i blått i locket (690Q).

1	2	3	4	5	6	7	8	9	10	11	12	13	14	15	16	17	18	19	20	21	22	23	24	25	26	27	28	29	30	31	32	33	34	35	36	37	38	39	40	41	42	43	44	45	46	47	48	49	50	51	52

690Q

1	2	3	4	5	6	7	8	9	10	11	12	13	14	15	16	17	18	19	20	21	22	23	24	25	26	27	28	29	30	31	32	33	34	35	36	37	38	39	40	41	42	43	44	45	46	47	48	49	50

670

1	2	3	4	5	6	7	8	9	10	11	12	13	14	15	16	17	18	19	20	21	22	23	24	25	26	27	28	29	30	31	32	33	34	35	36	37	38	39	40

650

TECKENSNIITT

Block

A B C D E F G H I J K L M N O P Q
a b c d e f g h i j k l m n o p q
1 2 3 4 5 6 7 8 9 0 Æ æ Ø ø à

R S T U Ü V W X Y Z Å Ä Ö - . , _
r s t u ü v w x y z å ä ö @ . , _
á ç ë è é ê í ó ù ú Ñ ñ ß & ? ! ' . , _

Brush Line (670/690Q)

A B C D E F G H I J K L M N O P Q
a b c d e f g h i j k l m n o p q
1 2 3 4 5 6 7 8 9 0 Æ æ Ø ø à

R S T U Ü V W X Y Z Å Ä Ö - . , _
r s t u ü v w x y z å ä ö @ . , _
á ç ë è é ê í ó ù ú Ñ ñ ß & ? ! ' . , _

Cyrillic (kyrilliska bokstäver) och Hiragana (japanska bokstäver)

Ryska och japanska teckensnitt. Teckensnitten visas på
symaskinens grafiska display/pekskärm.



BÖRJA SY



PACKA UPP MASKINEN

1. Placera maskinen på en stadig, plan yta. Ta av förpackningen och öppna locket.
2. Ta bort förpackningsmaterialet och fotreglaget.
3. Maskinen levereras med en tillbehörsväska, nätsladd och fotreglagesladd.
4. Torka av maskinen, särskilt runt nålen och stygnplåten, för att få bort eventuell smuts innan du börjar sy.

Obs! Symaskinen HUSQVARNA VIKING® OPAL™ är inställd för att ge bäst sömnadsresultat vid normal rumstemperatur. Extremt höga eller låga temperaturer kan påverka sömnadsresultatet.

PLOCKA UN DAN EFTER SÖMNAD

1. Sätt strömbrytaren till AV.
2. Dra ur sladden ur vägguttaget och därefter ur maskinen.
3. Dra ut fotreglagets sladd ur maskinen. Rulla upp fotreglagets sladd och lägg den i utrymmet på fotreglagets undersida.
4. Kontrollera att alla tillbehör ligger i tillbehörsasken. Skjut fast asken bakom friarmen på maskinen.
5. Placera fotreglaget i utrymmet ovanför friarmen.
6. Sätt på locket.

TILLBEHÖRSASK

Förvara pressarfötter, spolar, nålar och andra tillbehör i tillbehörsasken så att de är lätta att komma åt.

Om du låter tillbehörsasken sitta kvar på maskinen får du en stor, plan arbetsyta.

Obs! Symaskinen OPAL™ 690Q levereras med ett löstagbart tillbehörsfack för pressarfötter och spolar.

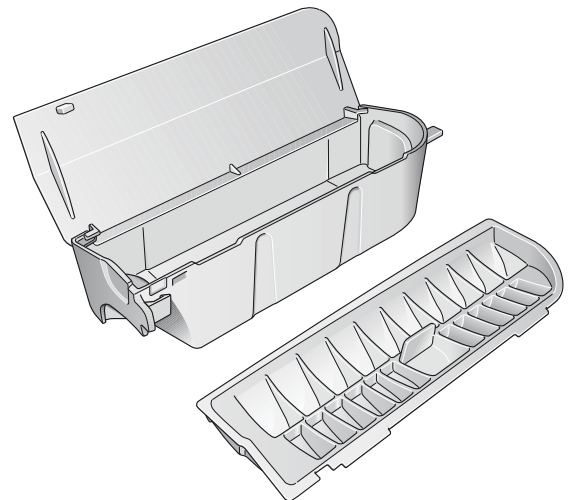

ANVÄNDA FRIARMEN

När du vill använda friarmen flyttar du undan tillbehörsasken genom att skjuta den åt vänster.

Friarmen gör det lättare att sy byxben och ärmfällor.

När du vill sätta tillbaka tillbehörsasken skjuter du fast den på maskinen tills den klickar på plats.

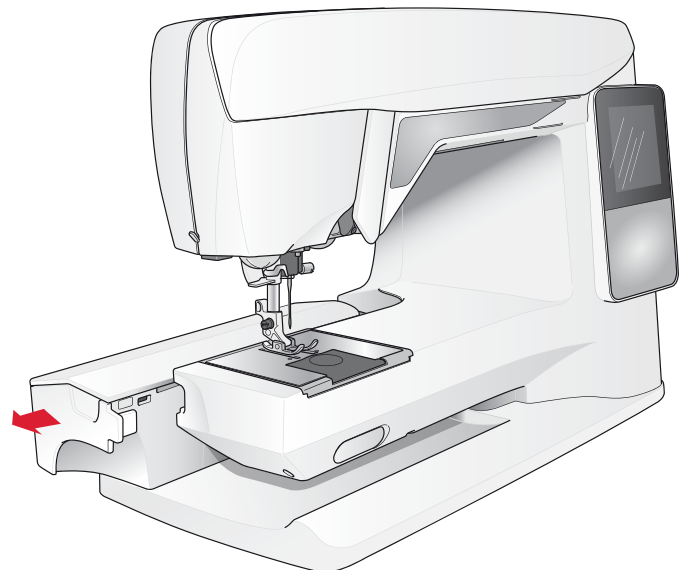

ANSLUTA SLADDEN TILL FOTREGLAGET

Bland tillbehören hittar du fotreglagesladden och nätsladden. Fotreglagesladden behöver endast anslutas till fotreglaget första gången maskinen används. Sladden kan sedan sitta kvar i reglaget.

1. Ta fram fotreglagesladden. Vänd fotreglaget uppochned. Koppla in sladden i uttaget på fotreglagets insida. Tryck hårt för att kontrollera att den sitter fast.
2. Lägg sladden i skåran på fotreglagets undersida.

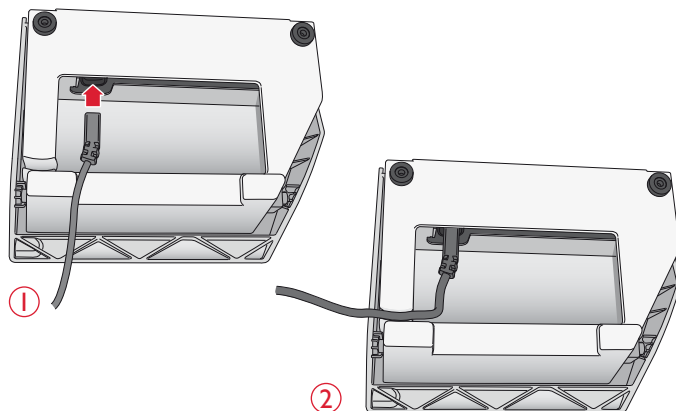
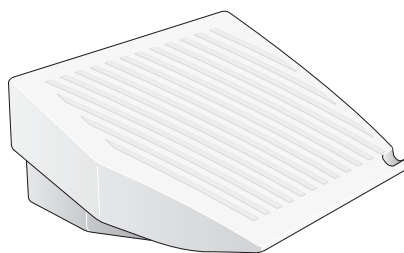

ANSLUTA NÄTSLADDEN OCH FOTREGLAGET

På maskinens undersida finns information om anslutningsspänning (V) och frekvens (Hz).

Kontrollera att fotreglaget är av typ "FR2" innan du ansluter det (se fotreglagets undersida).

1. Anslut fotreglagets sladd till det främre uttaget längst ner till höger på maskinen.
2. Anslut nätsladden till det bakre uttaget längst ner till höger på maskinen.
3. Slå på strömmen och belysningen genom att sätta strömbrytaren till PÅ (ON).

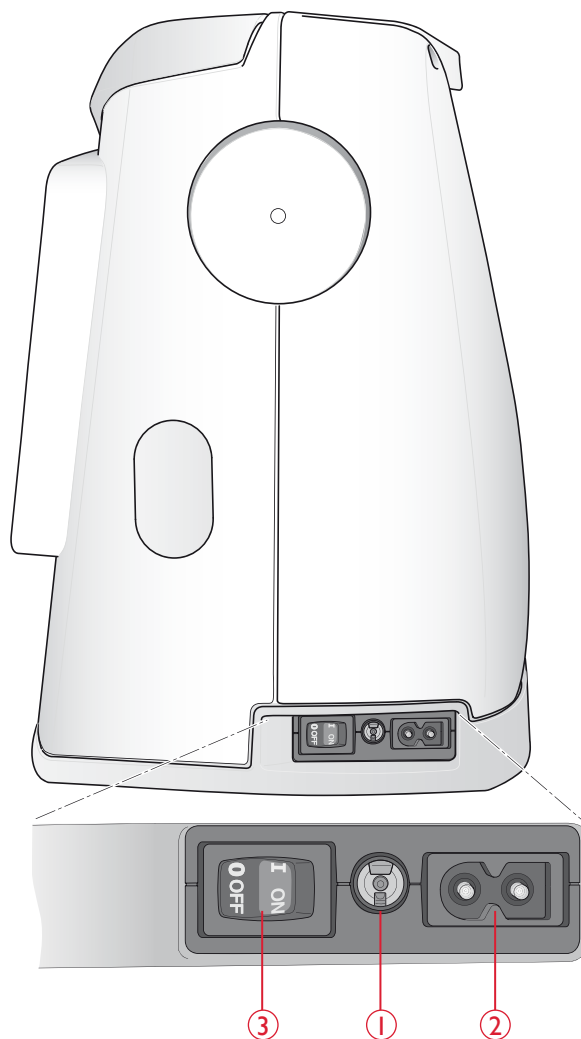

SÄNKA MATARTÄNDERNA

Matartänderna sänks när du för reglaget på friarmens framsida åt höger. För reglaget åt vänster för att höja matartänderna. Matartänderna höjs när du börjar sy. Sänk matartänderna när du ska sy i en knapp eller vid frihandssömnad.

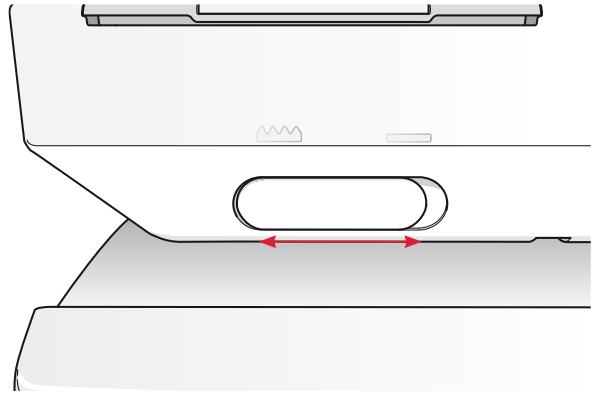

PRESSARFOTSTRYCK (650/670)

Pressarfotstrycket bör normalt ligga kring fem. Ju högre siffra, desto större pressarfotstryck på tyget. Minska trycket när du syr i stickade och mjuka tyger.

Pressarfotstrycket regleras med vredet under locket. Sänk pressarfoten innan du justerar trycket.

Obs! Pressarfotstrycket ställs in automatiskt på 690Q.

HÖJA OCH SÄNKA PRESSARFOTEN (650/670)

Pressarfoten höjs och sänks med pressarfotsspaken (A). Pressarfoten måste vara sänkt när du syr.

Om du höjer pressarfotsspaken och därefter skjuter upp den ytterligare ökas pressarfotens lyfthöjd ännu mer vilket gör att du får in tjocka tyglager under pressarfoten.

HÖJA OCH SÄNKA PRESSARFOTEN (690Q)

Tryck på knappen för automatisk pressarfotslyft/extra lyft för att lyfta upp pressarfoten. Tryck på knappen en gång till om du vill höja pressarfoten till det extra lyft-läget, så att det går lättare att lägga in och ta bort kraftigt eller fluffigt tyg och vadd under pressarfoten.

Sänk ner pressarfoten genom att trycka på knappen för automatisk pressarfot ner och vridläge. Pressarfoten sänks helt så att tyget hålls stadigt fast i maskinen. Tryck på knappen en gång till om du vill höja pressarfoten till vridläget (pivot) eller till svävande läge, så att det går lättare att vrida tyget.

Du kan även sänka pressarfoten genom att trycka lätt på fotreglaget.

BYTA PRESSARFOT

⚠ Sätt strömbrytaren till AV.

1. Kontrollera att nålen är i högsta läget och att pressarfoten är lyft. Dra pressarfoten mot dig.
2. Passa in det tvärgående stiftet på pressarfoten i hålet på pressarfotsfästet. Tryck bakåt tills foten snäpps på plats.

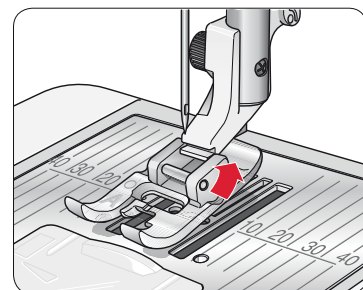
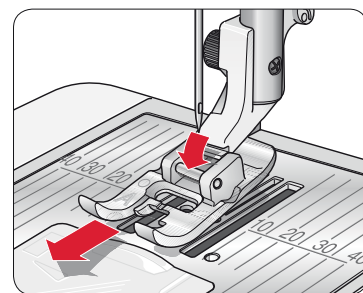
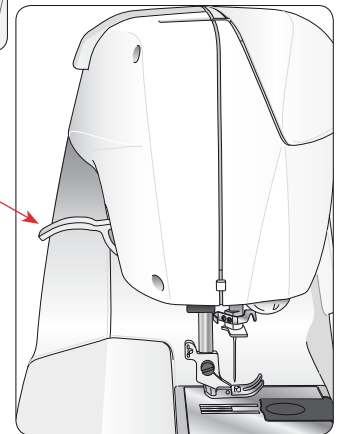
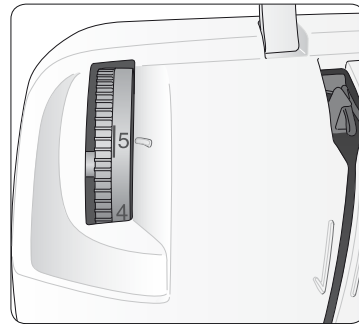

BYTA NÅL

⚠ Sätt strömbrytaren till AV.

1. Lossa skruven i nålhållaren med skruvmejseln.
2. Ta bort nålen.
3. För in den nya nålen med den platta sidan bakåt så långt upp det går.
4. Dra åt skruven ordentligt med skruvmejseln.

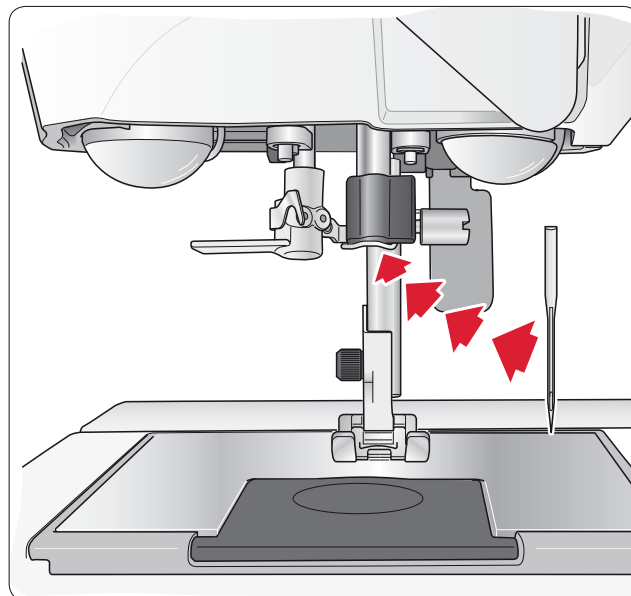

NÅLAR

Symaskinsnålen har stor betydelse för ett bra resultat. Vi rekommenderar nålar från system 130/705H för att du ska vara säker på att få en kvalitetsnål.

Universalnål (A)

Universalnålarna har en något rundad spets och finns i flera grovlekar. Används för vanlig sömnad till en mängd olika tygkvaliteter.

Stretchnål (B)

Stretchnålar har en speciell utformning som förhindrar hoppstyg i elastiska material. Används till stickade material, badkläder, fleece, mocka- och skinnimitationer. Märkta med ett gult band.

Jeansnål (C)

Jeansnålar har en vass spets som kan tränga igenom tätvävda tyger utan att nålen böjs. De används till canvas, denim, microfiber. De har ett blått band. *Tips! Läs mer om olika nålar i HUSQVARNA VIKING tillbehörskatalog på www.husqvarnaviking.com.*

Obs! Byt nål ofta. Använd alltid en rak nål med vass spets (1). En skadad nål (2) kan orsaka hoppstyg eller leda till att nålen eller tråden går av. En skadad nål kan också förstöra stygnplåten.

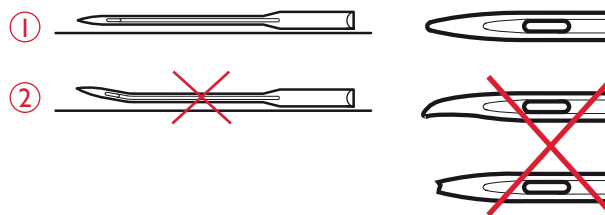
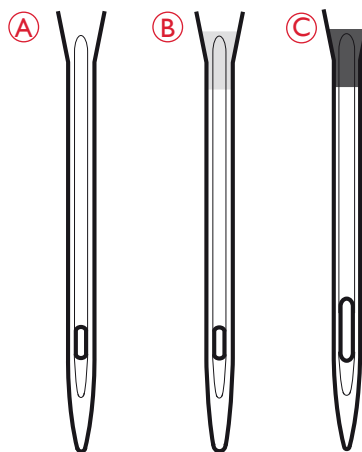

TRÅDHÅLLARE OCH TRÅDBRICKOR

Symaskinen har två trådrullehållare: en huvudhållare och en extra. Trådrullehållarna passar för alla typer av trådar. Huvudtrådhållaren är justerbar och kan ställas in horisontellt (tråden hasplas av från trådrullen) eller vertikalt (trådrullen roterar). Använd det horisontella läget till vanlig sytråd och det vertikala till stora spolar och specialtråd.

Horisontellt läge

Sätt en trådbricka och trådrulle på trådrullehållaren. Se till att tråden hasplas av från trådrullen motsols och glider över en andra trådbricka. Använd en trådbricka som är något större än trådrullen.

Trådbrickan ska placeras så att den platta sidan pressas mot trådrullen. Det ska inte finnas något utrymme mellan trådbrickan och trådrullen.

En liten trådbricka medföljer maskinen som tillbehör. Denna lilla trådbricka används för små trådrullar.

Obs! Alla trådrullar är inte konstruerade på samma sätt. Om du har problem med tråden vänder du den åt motsatt håll eller använder det vertikala läget.

Vertikalt läge

Lyft trådhållaren uppåt och för den åt höger så långt det går. Lås trådhållaren i vertikalt läge genom att försiktigt trycka ner den. Sätt på den stora trådbrickan. För trådrullar som är mindre än den medelstora trådbrickan och när du använder specialtrådar kan du placera en filtbricka under trådrullen så att tråden inte hasplas av för fort. Till större spolar behövs ingen filtbricka.

Obs! Placera inte någon trådbricka ovanpå trådrullen eftersom detta hindrar trådrullen från att rotera.

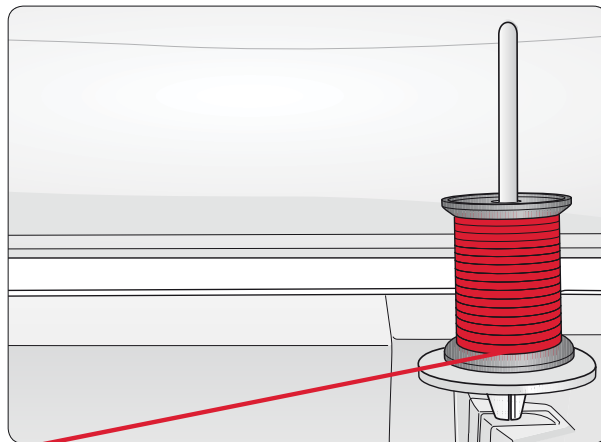
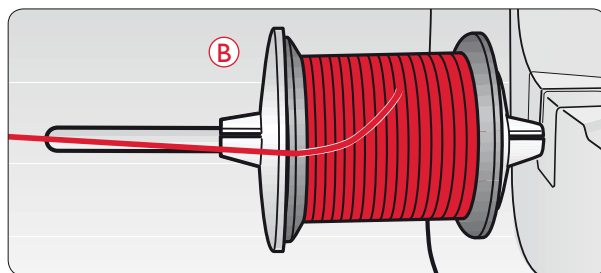
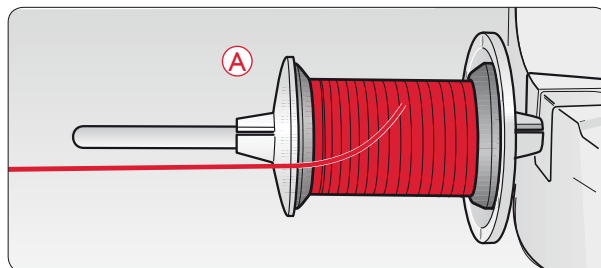

Extra trådhållare

Den extra trådhållaren används vid spolning av undertråd från en annan trådrulle eller vid sömnad med tvillingnål.

Lyft den extra trådhållaren uppåt och åt vänster. Sätt på en trådbricka. När du använder trådrullar som är mindre än den medelstora trådbrickan kan du placera en filtbricka under trådrullen så att tråden inte hasplas av för fort. Till större spolar behövs ingen filtbricka.

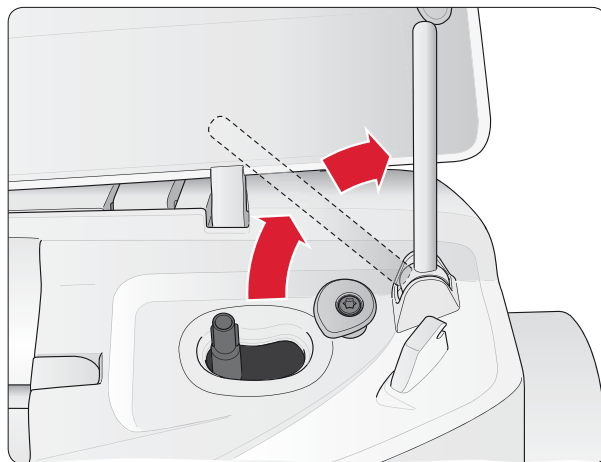

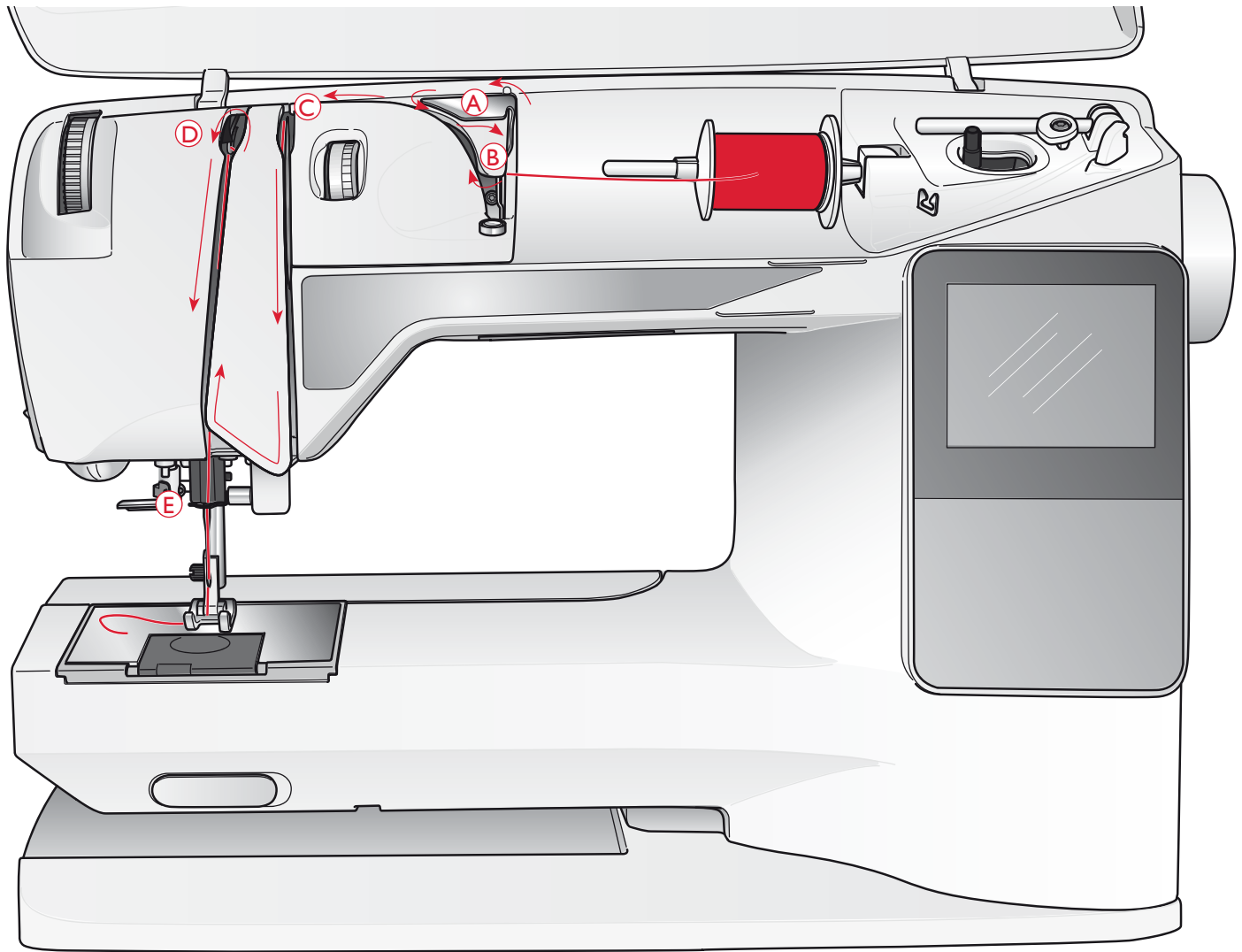

TRÄ ÖVERTRÅD

Kontrollera att pressarfoten har lyfts och att nålen är i det högsta läget.

! Sätt strömbrytaren till AV.

1. Placera trådrollen på hållaren och sätt på en trådbricka enligt beskrivningen på sidan 16.
2. *Trådbållaren i horisontellt läge:*
Dra tråden upp över och bakom förtrådspänningen (A) och under trådledaren (B).
Trådbållaren i vertikalt läge:
I stället för att dra tråden genom förtrådspänningen (A), drar du den direkt under trådledaren (B).
3. För ner tråden mellan trådspänningsskivorna (C).
4. Fortsätt att trä i pilarnas riktning. För tråden från höger ner i skåran på trådtilldragaren (D).
5. Dra ner tråden bakom den sista trådledaren precis ovanför nålen (E).

NÅLTRÄDARE

Nålen måste vara i det övre läget när den inbyggda nålträdaren ska användas. Vi rekommenderar även att du sänker pressarfoten.

1. Använd handtaget för att dra nålträdaren hela vägen ner och fånga upp tråden under trådledaren (A).
2. Tryck tillbaka så att nålträdaren förs framåt tills metallkanterna täcker nålen. En liten krok går in genom nålsögat (B).
3. Placera tråden under kanterna framför nålen så att tråden fångas upp av den lilla kroken (C).
4. Låt nålträdaren svänga tillbaka mjukt. Kroken drar tråden genom nålsögat och bildar en ögla bakom nålen.
5. Dra ut trådöglan bakom nålen. Lägg tråden under pressarfoten.

Obs! Nålträdaren är konstruerad för nålar i storlek 70–120. Nålträdaren kan inte användas med nålar av nr 60 eller mindre, vingnålar, tvillingnålar, trippelnålar eller tillsammans med den automatiska knapphålmätaren. Det finns även vissa extra tillbehör som kräver att nålen träs manuellt.

Nålen ska trädas framifrån och bak när du trär den manuellt. Det vita pressarfotsfästet gör att nålsögat syns tydligt. Luckan till spolorgen kan användas som förstoringsglas.

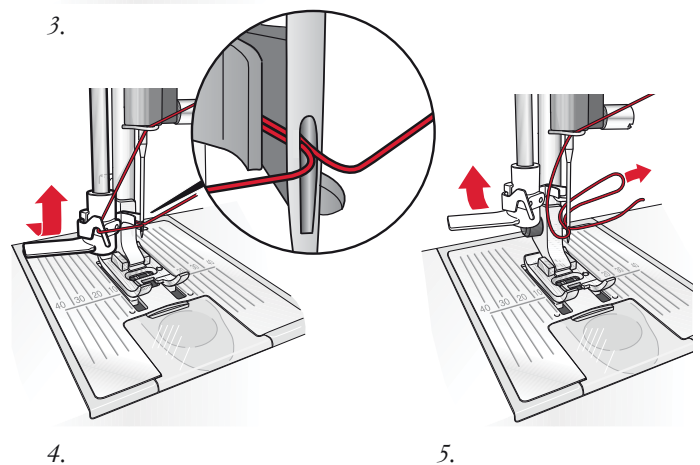
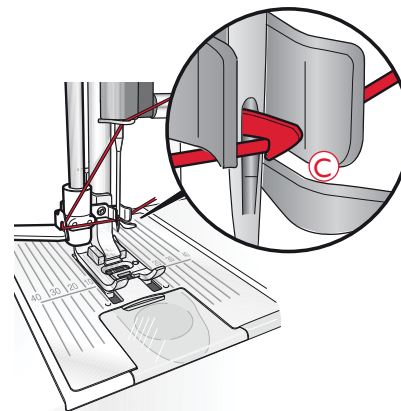
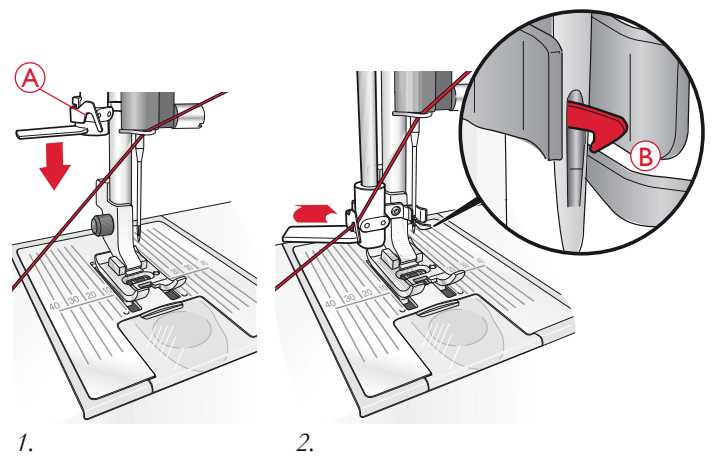

SKÄRA AV TRÅDEN

När du har sytt klart kan du skära av trådarna genom att höja pressarfoten och dra trådarna framifrån och bak in i trädkniven på maskinens vänstra sida.

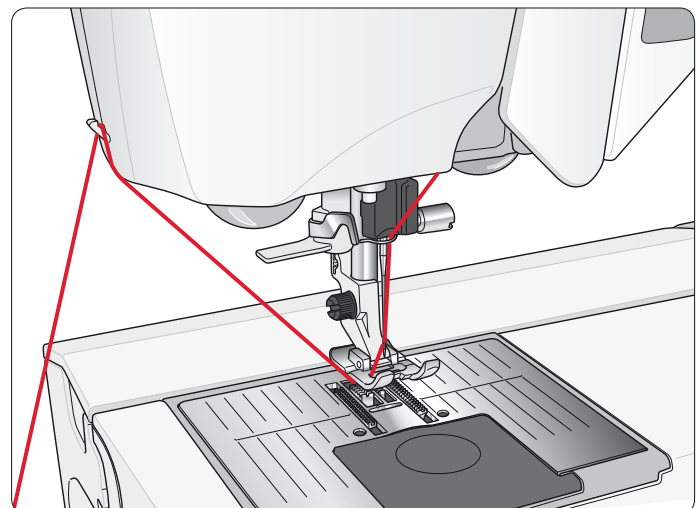

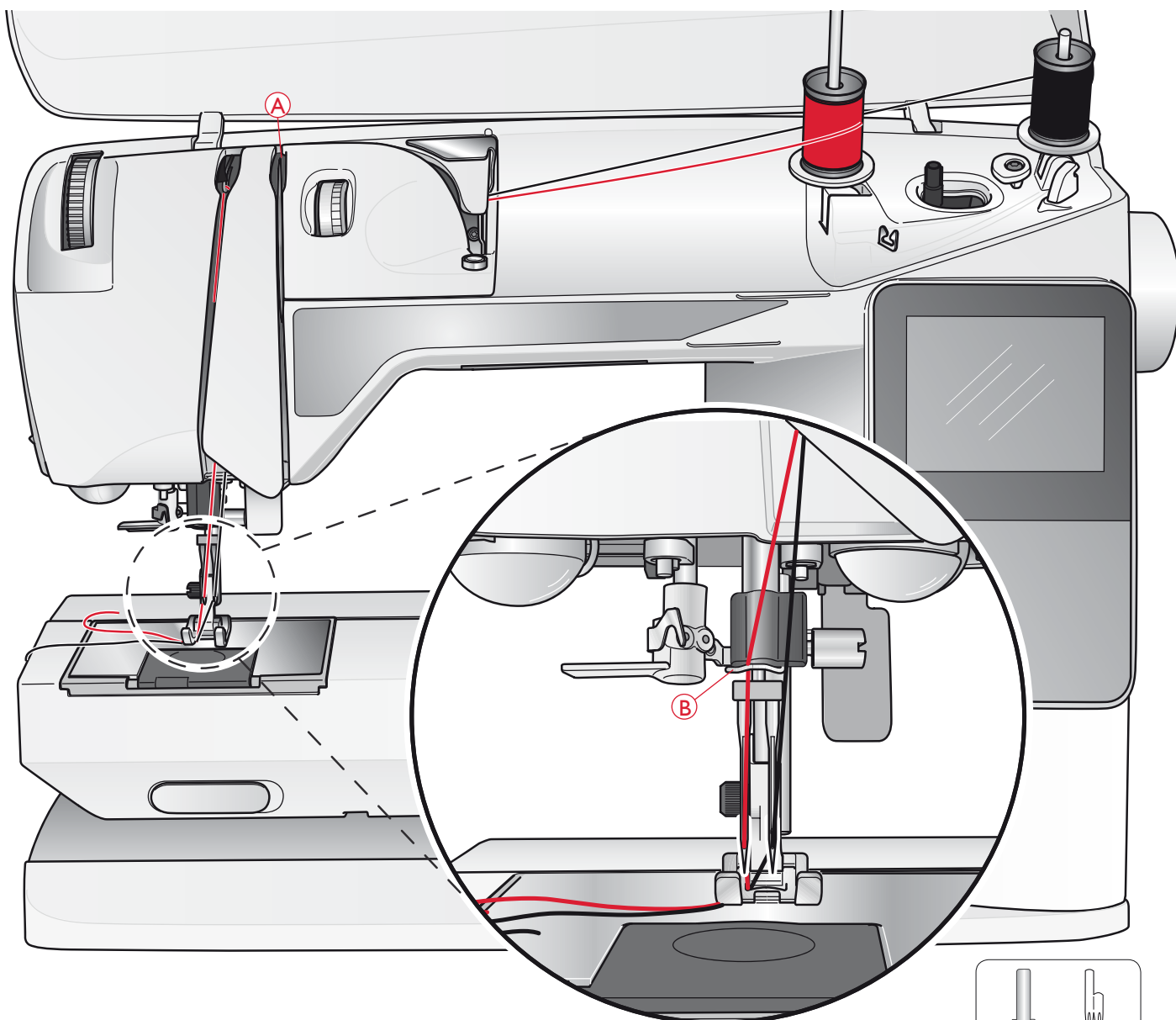

TRÅ MED TVILLINGNÅL

 Sätt strömbrytaren till AV.

1. Sätt i en tvillingnål.
2. Använd en extra trådhållare eller spola den tråd du kommer att använda som övertråd nummer två på en tom spole.
3. Lyft trådhållaren uppåt och för den åt höger så långt det går. Lås trådhållaren i vertikalt läge genom att försiktigt trycka ner den. Sätt på en trådbricka. Om du använder trådrullar som är mindre än den medelstora trådbrickan kan du placera en filtbricka under trådrullen.
4. Placera den första trådrullen på trådhållaren. Trådrullen ska rotera *medsols* när tråden hasplas av.
5. *Vänster nål:* Trä maskinen enligt beskrivningen på sidan 17. Kontrollera att tråden löper mellan de vänstra trådspänningsskivorna (A). Trä den vänstra nålen för hand.
6. Dra ut den extra trådhållaren och sätt på en trådbricka. Om du använder trådrullar som är mindre än den medelstora trådbrickan kan du placera en filtbricka under trådrullen.
7. Sätt den andra trådrullen på trådhållaren. Den andra trådrullen ska rotera *motsols* när tråden hasplas av.
8. *Höger nål:* Trä maskinen som förut med skillnaden att den här tråden ska löpa mellan de högra trådspänningsskivorna (A) och utanför övertrådsledaren (B). Trä den högra nålen för hand.

Obs! Använd endast symmetriska tvillingnålar (C). Använd inte den här typen av tvillingnål (D) eftersom den kan skada symaskinen.

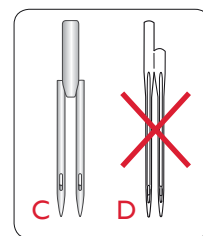

SPOLA UNDERTRÅD MED TRÄDD MASKIN

Kontrollera att pressarfoten är upplyft och att nålen står i högsta läget.

Obs! Använd inte en pressarfot av plast när du spolrar undertråd.

1. Sätt en tom spole på spolaxeln på maskinens ovansida. Den kan bara placeras på ett sätt: med logotypen vänd uppåt. Använd endast originalspolar från HUSQVARNA VIKING®.
2. Dra tråden från nålen, under pressarfoten och till höger genom trådledaren (C).
3. Trä tråden inifrån och ut genom hålet i spolen (D).

Obs! Om du använder en äldre version av HUSQVARNA VIKING®-spolar som saknar hål kan du börja med att vira flera varv tråd runt spolen.

4. Tryck spolaxeln åt höger. Ett popup-meddelande visas på den grafiska displayen/peksskärmen. Håll ett fast tag i trådändan när du börjar spola tråden. Trampa ner fotreglaget för att börja spola. Klipp av den utstickande trådändan när spolningen har börjat. När spolen är full slutar den att rotera. Tryck tillbaka spolaxeln åt vänster, ta bort spolen och skär av tråden med trådkniven.

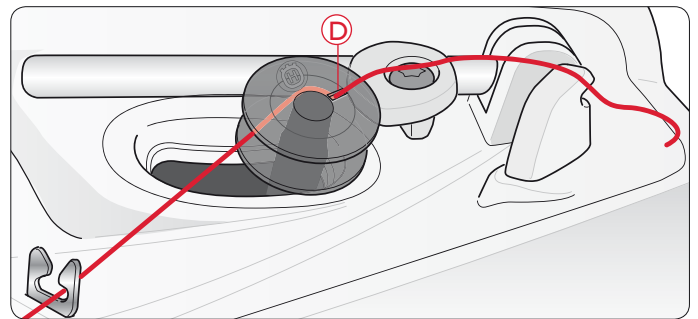
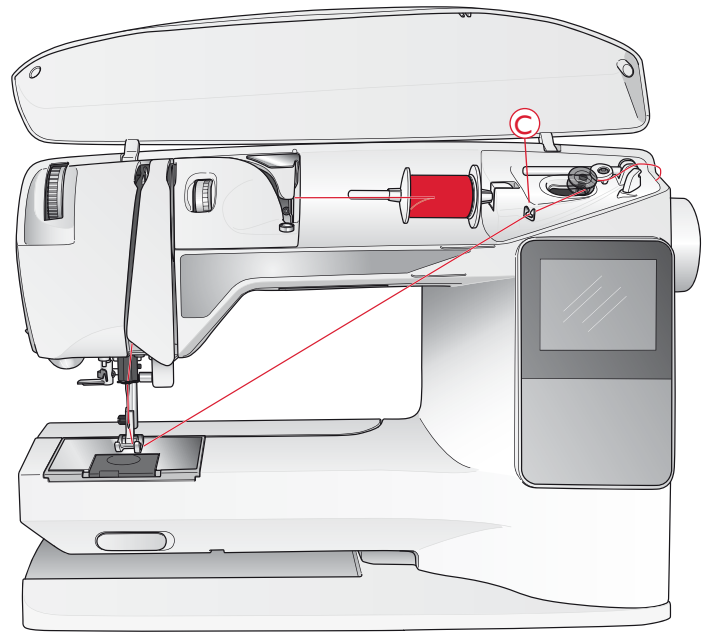

SPOLA UNDERTRÅD FRÅN DEN VERTIKALA TRÅDHÅLLAREN

1. Sätt en tom spole på spolaxeln på maskinens ovansida. Den kan bara placeras på ett sätt: med logotypen vänd uppåt. Använd endast originalspolar från HUSQVARNA VIKING®.
2. Placera den stora trådbrickan och en filtbricka under trådrollen på huvudtrådshållaren i vertikalt läge.
3. För tråden upp över och bakom förtrådspänningen (A) och ner under trådspänningsskivan (B). För den därefter genom trådledaren (C) enligt illustrationen.
4. Trä tråden inifrån och ut genom hålet i spolen (D).
5. Tryck spolaxeln åt höger. Ett popup-meddelande visas på den grafiska displayen/peksskärmen. Håll ett fast tag i trådändan när du börjar spola tråden. Trampa ner fotreglaget för att börja spola. Klipp av den utstickande trådändan när spolningen har börjat. När spolen är full slutar den att rotera. Tryck tillbaka spolaxeln åt vänster, ta bort spolen och skär av tråden med trådkniven.

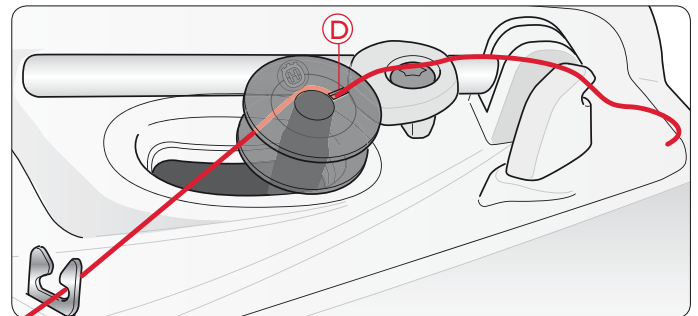
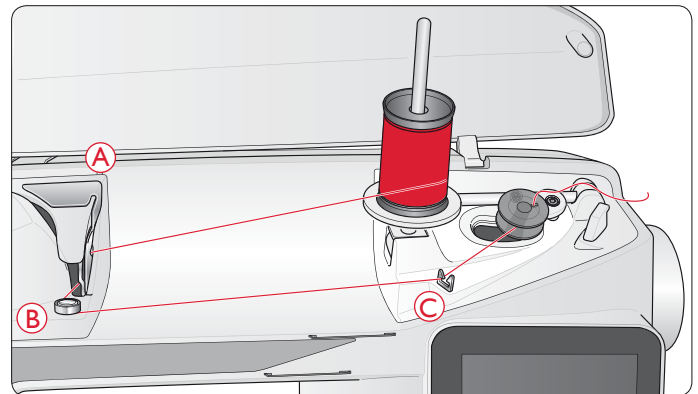

Obs! Om du använder en äldre version av HUSQVARNA VIKING®-spolar som saknar hål kan du börja med att vira flera varv tråd medsols runt spolen.

SPOLA UNDERTRÅD FRÅN DEN EXTRA TRÅDHÅLLAREN

1. Sätt en tom spole på spolaxeln på maskinens ovansida. Den kan bara placeras på ett sätt: med logotypen vänd uppåt. Använd endast originalspolar från HUSQVARNA VIKING®.
2. Fäll ut den extra trådrollhållaren. Skjut på en trådbricka och placera en filtbricka under trådrollen.
3. För tråden upp över och bakom förtrådspänningen (A) och ner under trådspänningsskivan (B). För den därefter genom trådledaren (C) enligt illustrationen.
4. Trä tråden inifrån och ut genom hålet i spolen (D).
5. Tryck spolaxeln åt höger. Ett popup-meddelande visas på den grafiska displayen/pekskärmen. Håll ett fast tag i trådändan när du börjar spola tråden. Trampa ner fotreglaget för att börja spola. Klipp av den utstickande trådändan när spolningen har börjat. När spolen är full slutar den att rotera. Tryck tillbaka spolaxeln åt vänster, ta bort spolen och skär av tråden med trådkniven.

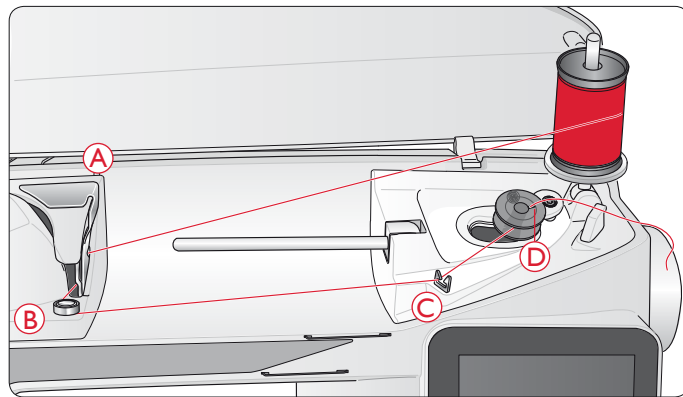

SÄTTA I SPOLEN

 Sätt strömbrytaren till AV.

1. Ta av locket till spolkapseln genom att dra det mot dig.
2. Placera spolen i spolkapseln. Den kan bara placeras på ett sätt; med logotypen vänd uppåt. Tråden ska hasplas av från vänster på spolen. Spolen kommer då att rotera motsols när du drar i tråden.
3. Sätt fingret på spolen så att den inte kan rotera. Dra samtidigt i tråden åt höger och sedan åt vänster in i trådspänningsskåran (E) så att tråden ”klickar” på plats.
4. Fortsätt att trä runt (F) och till höger om trådkniven (G). Sätt på spilluckan (H). Dra tråden åt vänster för att skära av den (I).

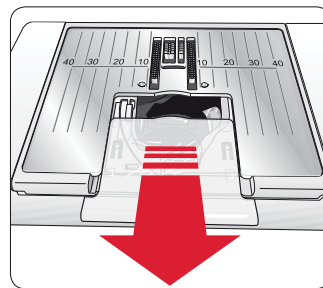

1.

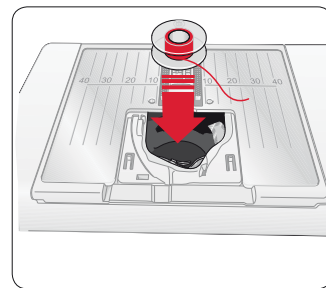

2.

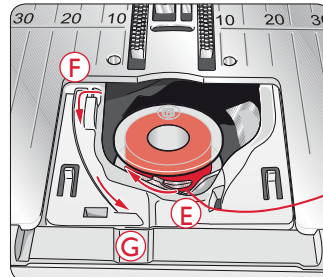

3.

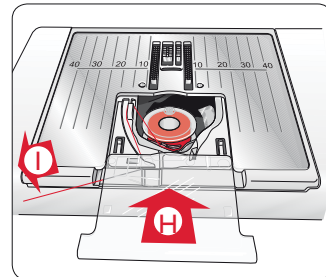

4.

TRÅDSPÄNNING (650)

Använd den trådspänning som rekommenderas på den grafiska displayen. Du kan behöva justera övertrådspänningen när du syr med specialtrådar, specialtyger och/eller specialtekniker. Ställ in trådspänningen med hjälp av trådspänningsratten. Ju högre siffra desto högre trådspänning.

Övertrådspänningen sätts normalt till mellan 4 och 6. När du syr knaphål och dekorsöm ska trådspänningen vara ca 3. Vid kantstickning med grov tråd på kraftigt tyg bör trådspänningen ökas till 7–9. På den grafiska displayen visas alltid en rekommenderad trådspänning för den valda sömmen och materialet.

Provsy på en restbit av det aktuella tyget och kontrollera spänningen.

AUTOMATISK TRÅDSPÄNNING (670/690Q)

Modell 670 ställer automatiskt in bästa trådspänning för den valda sömmen och materialet. Trådspänningen kan anpassas till specialtrådar samt olika tekniker och tyger. Tryck på + om du vill öka trådspänningen och på - om du vill minska den.

Rätt och fel trådspänning

För att förstå vad som är rätt trådspänning kan du sy några raksömmar med olika inställningar.

1. Börja med för låg trådspänning, d.v.s. ställ in den lägsta siffran. Undertråden kommer att ligga rak och övertråden kommer att dras ner mot tygets undersida.
2. Om du istället ökar trådspänningen till max kommer undertråden att synas på tygets ovansida. Sömmen kan dra sig och övertråden kan gå av.
3. Trådspänningen är rätt när trådarna möts mellan tyglagren eller, vid dekorsömmar, på undersidan.

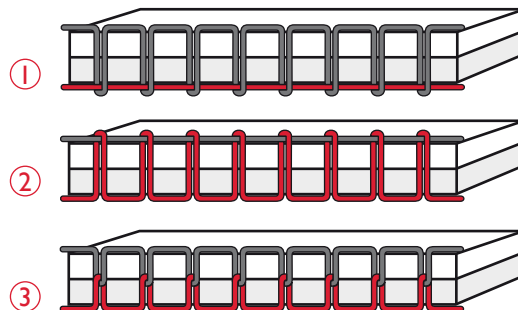

EXCLUSIVE SENSOR SYSTEM™ (ESS) (690Q)

AUTOMATISKT PRESSARFOTSTRYCK

Tack vare det automatiska pressarfotstrycket känner pressarfoten av tjockleken på tyget, broderiet eller sömmen, så att du kan sy smidigt och jämnt med perfekt tygmatning.

Om du vill se de aktuella inställningarna för pressarfotstrycket på det valda tyget och justera trycket manuellt kan du gå in i inställningsmenyn.



AUTOMATISKT PRESSARFOTSLYFT

Pressarfoten höjs och sänks i fyra nivåer med knapparna för pressarfotslyft uppåt och nedåt (se nästa sida).

Pressarfoten sänks automatiskt när du börjar sy. När du stannar med nålen i tyget känner pressarfoten automatiskt av tygtjockleken och höjs till exakt rätt höjd för att ligga ovanför tyget så att detta kan vridas. Gå in i inställningsmenyn för att stänga av den här funktionen.



BÖRJA SY

Som standard är maskinen inställd på raksöm när den startas. Innan du börjar sy väljer du aktuell tygkvalitet i guiden SEWING ADVISOR™ och ställer in maskinen enligt rekommendationerna på den grafiska displayen/pekskärmen (sidan 44).

Dra över- och undertråden under pressarfoten och bakåt. För bästa resultat sätter du ett finger på trådarna så att de hålls på plats när du börjar sy vid tygkanten.

Lägg in tyget under pressarfoten. Om du har en 650/670-maskin sänker du pressarfoten med pressarfotslyften och trycker på fotreglaget för att börja sy. Om du har en 690Q-maskin trycker du ner fotreglaget eller använder knappen för pressarfot ner för att sänka pressarfoten. Styr tyget lätt med händerna medan du syr.

På sidan 28 (650)/37 (670/690Q) finns en beskrivning av hur man väljer en annan söm. Du kan också använda guiden SEWING ADVISOR™ (sidan 44).

ANVÄNDA SYMASKINEN OPAL™ 650



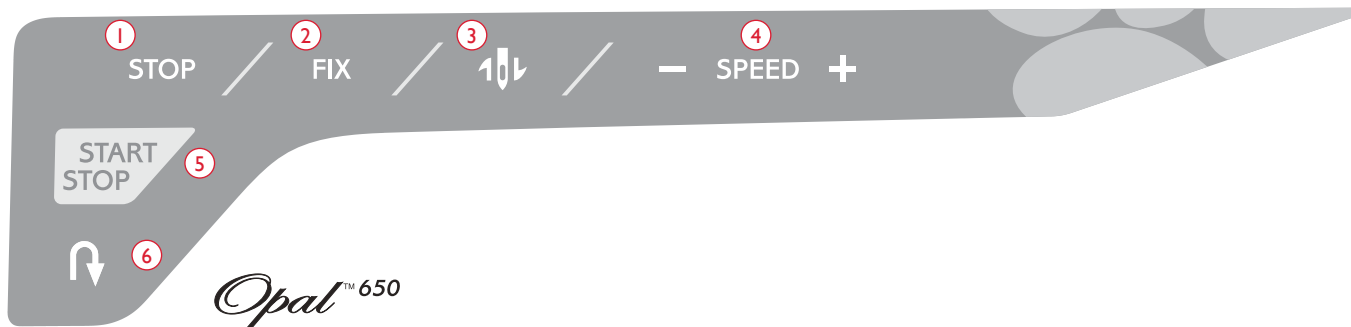

PANEL MED FUNKTIONSKNAPPAR (650)

1. STOPP

STOP-funktionen används för att avsluta en sömsekvens eller om du bara vill sy en sömsekvens. Symaskinen stannar och fäster tråden automatiskt när en sömsekvens eller ett helt sömprogram har sytts klart. När STOP-funktionen har använts inaktiveras den. Tryck på knappen en gång till om du vill återaktivera den.

När funktionen är aktiverad visas en STOP-ikon på den grafiska displayen.

STOP används också för att upprepa en lagnings- eller tränssöm i samma storlek.

Tips! Om du vill upprepa STOP-funktionen för en del av en söm flera gånger i rad kan du spara sömnen med STOP i slutet av ett program (se Programmering, sidan 29).

2. FIX

Med hjälp av FIX-funktionen kan du fästa sömnen i början och/eller slutet. Tryck på FIX en gång till om du vill stänga av funktionen.

När funktionen är aktiverad visas en FIX-ikon på den grafiska displayen.

FIX-funktionen aktiveras automatiskt när en söm väljs eller när STOP-funktionen har använts. Du kan stänga av den automatiska FIX-funktionen i SET-menyen (inställningar), se sidan 32.

FIX-funktionen kan programmeras (se sidan 29).

3. Nålstopp uppe/nere

Tryck på nålstopp uppe/nere om du vill föra nålen uppåt eller nedåt. Samtidigt ändras det inställda nålstoppläget.

En uppåt- eller nedåtpil bredvid nålen på den grafiska displayen indikerar om nålstopp uppe eller nålstopp nere har aktiverats.

Du kan även höja och sänka nålen genom att trycka lätt på fotreglaget.

4. HASTIGHET

Alla sömmer i symaskinen har en förinställd, rekommenderad sömnadshastighet. Tryck på SPEED + eller SPEED – för att öka eller minska sömnadshastigheten. Det finns fem hastighetsnivåer. Hastighetsnivån visas på den grafiska displayen. Det går inte att välja en högre hastighet än den förinställda maxhastigheten för den valda sömnen.

5. START/STOPP

Med START/STOPPKNAPPEN kan du starta och stanna maskinen utan att använda fotreglaget. Tryck på knappen en gång för att börja sy och en gång till för att stanna.

6. Backmatning

Om du trycker på backmatningsknappen när du syr syr maskinen bakåt tills du släpper knappen igen. Då syr den framåt igen. Tryck på backmatningsknappen en gång innan du börjar sy för låst backmatning. Då syr maskinen bakåt tills du trycker på backmatningsknappen igen.

När funktionen är aktiverad visas en backmatningsikon på den grafiska displayen.

Backmatning används också vid sömning av knapphål, tränisar och lagningssöm för att stega mellan delar av sömnen.

FUNKTIONER PÅ KONTROLLPANELEN

7. ALT (alternera vy)

När du väljer en sättsöm visas inställningarna för stygnlängd och stygnbredd på den grafiska displayen. Om du trycker på knappen ALT visas inställningen för stygnlängd istället för längd.

8. Stygnlängd/stygnlängd

När du väljer söm ställer maskinen automatiskt in bästa stygnlängd. Stygnlängden visas på den grafiska displayen. Du kan ändra stygnlängden genom att trycka på – eller +.

Om du har valt ett knapphål visas den grafiska displayen täthetsinställningen istället för stygnlängden. Stygnlängden kan ändras med knapparna – eller +.

Om du trycker på ALT visar den grafiska displayen stygnlängdsinställningen för sättsömmar. Använd knapparna – och + för att ändra inställning.

9. Stygnbredd/nålposition

Stygnbredden ställs in på samma sätt som stygnlängden. Den förinställda bredden visas på den grafiska displayen. Stygnbredden kan ställas in på 0–7 mm. Vissa sömmar har begränsad stygnbredd.

Om en räktsöm har valts används knapparna – och + för att flytta nålen åt vänster eller höger i 29 olika positioner.

10. Spegelvända i sidled

Tryck på den här knappen för att spegelvända en söm i sidled. Om du trycker på den här ikonen när du syr räktsöm med nålen i vänsterläge flyttas nålen från vänster till höger symmetriskt över mittläget. Om knappen trycks in i sömnadsläget för ett sömprogram spegelvänds hela programmet. Ändringen visas på den grafiska displayen.

11. Pilknappar

Gör dina val med hjälp av pilknapparna och bekräfta alla val eller ändringar genom att trycka på OK.

Använd vänster/höger pilknapp för att välja ett stygn i taget i nummerordning på den valda sömmen.

Piltangenterna används också vid programmering för att välja stygn i programmet eller för att välja vilka bokstäver som ska infogas i programmet.

Uppåt- och nedåtpilarna används också för att ange storlek för knapphål och antalet stygn vid knappsöm.

12. Sömvalsnummer

Genom att trycka in en siffra eller två siffror i snabb följd väljer du en söm från den valda sömmen. Om sömnumret inte finns i den valda sömmen avger maskinen en pipsignal.

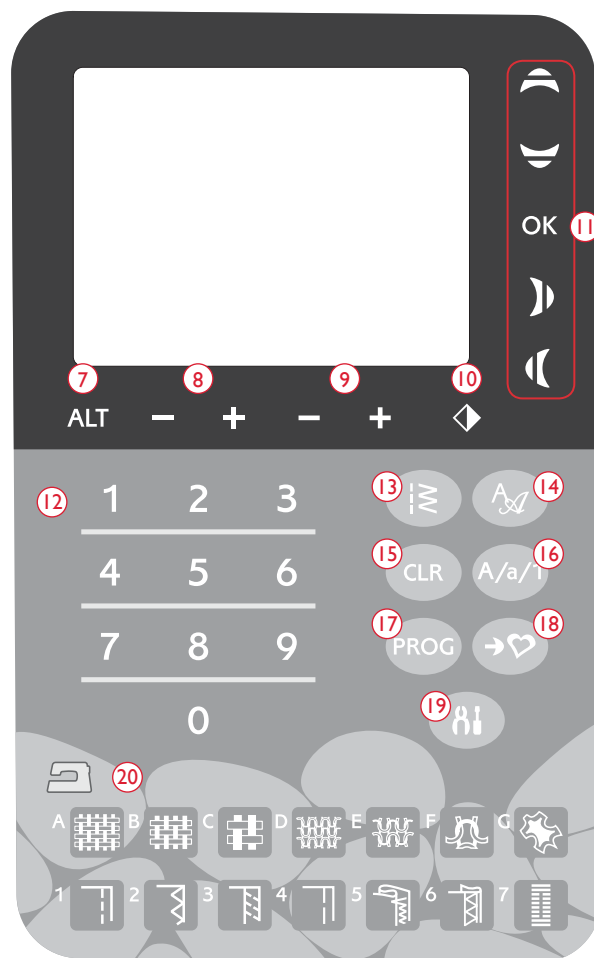

13. Sömmenyn

Tryck på den här knappen för att öppna sömvalsmenyn.

14. Teckensnittsmenyn

Tryck på den här knappen för att öppna teckensnittsmenyn och välja ett teckensnitt.

15. CLR (radera)

Tryck på CLR (radera) om du vill radera enstaka stygn eller alla stygn i ett sömprogram. Den kan även användas för att ta bort sparade sömmar eller sömprogram i menyn Mina sömmar.

16. Växla till versaler, gemener eller siffror

Tryck på den här knappen om du vill växla till gemener, versaler eller siffror vid programmering av text.

17. PROG (programmeringsläget)

Tryck på PROG om du vill aktivera programmeringsläget. Tryck på knappen en gång till för att inaktivera programmeringsläget.

18. Spara i Mina sömmar

Om du trycker på den här knappen öppnas en meny där du kan spara egna sömmar eller sömprogram. Tryck på knappen en gång till för att lämna Mina sömmar.

19. SET-menyn

När du trycker på den här knappen öppnas menyn för maskinställningar. Gör ändringar och val med hjälp av pilknapparna (11). Tryck på knappen en gång till för att lämna SET-menyn. Läs mer om inställningarna på SET-menyn på sidan 32.

20. SEWING ADVISOR™

Funktionen SEWING ADVISOR™ ställer in optimal söm, stygnlängd, stygnbredd och sömnadshastighet för det valda tyget och den valda sömnadstekniken. Sömmen visas på den grafiska displayen tillsammans med rekommenderad pressarfot, trådspänning och nål samt pressarfotstryck. Tryck på symbolerna för det tyg och den sömnadsteknik du vill använda (se sidan 44).

SÖMNADSLÄGET, 650

Sömnadsläget är det första som visas på den grafiska displayen när maskinen startas. Här finns all grundläggande information som behövs för att sy. Här kan du också ändra inställningar för den valda sömmen. Maskinen är som standard inställd på raksöm.

Obs! Standardvärdena för stygnlängd, stygnbredd, stygntäthet och nålposition visas som svarta siffror. Om värdena ändras inverteras färgerna så att siffrorna är vita mot svart bakgrund.

1. Rekommenderad nål för det valda materialet. En pil bredvid nålikonen indikerar om nålstopp uppe/nere har aktiverats.
2. Rekommenderad trådspänning för valt material och vald söm.
3. Rekommenderad pressarfot för den valda sömmen.
4. Sömnadshastigheten indikeras av fem nivåer som visas på den grafiska displayen. Minska eller öka hastigheten genom att trycka på SPEED + eller SPEED – (se sidan 24).
5. Material och sömnadsteknik som valts i funktionen SEWING ADVISOR™.
6. Rekommenderat pressarfotstryck.
7. Den valda sömmen anges med både illustration och nummer.
8. Stygnlängd. Minska eller öka stygnlängden genom att trycka på - eller + (se sidan 25).
9. När du väljer raksöm visas nålpositionen istället för stygnbredden. Justera nålpositionen genom att trycka på - eller + (se sidan 25).

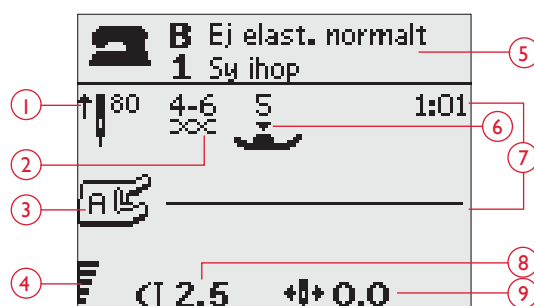

Normalt sömnadsläge, raksöm

10. Indikerar att en stretchnål 90 bör användas.
11. Rekommendation att använda mellanlägg under tyget.
12. Rekommendation att använda självhäftande glidplattor (se sidan 5).
13. Stygnbredd. Minska eller öka stygnbredden genom att trycka på - eller + (se sidan 25).
14. Anger att funktionen sidledes spegelvändning är aktiverad.



Normalt sömnadsläge, dekorsöm

15. När du syr knapphål i stretchtyger rekommenderar vi att du använder iläggstråd så att knapphålet blir stadigare (se sidan 49).
16. När du syr ett manuellt knapphål eller använder lagningsprogrammet visas backmatningsikonen. Den indikerar att du behöver trycka på backmatningsknappen när knapphålens stolpar eller lagningsstygnen har sytts i önskad längd.
17. När knapphål, tråns eller lagningsöm har valts eller vid satinsöm visas stygnstätheten istället för stygnlängden om knappen ALT (alternera vy) trycks ned. Minska eller öka stygnstätheten genom att trycka på stygnlängd – eller +.



Manuellt knapphål

18. Knapphålens storlek vid användning av den automatiska knapphålmätaren. Ange knappens storlek med hjälp av uppåt- och nedåtpilarna. Bekräfta med OK.

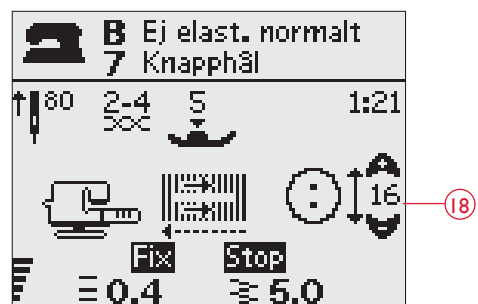

Automatisk knapphålmätare

19. Ikonen för Ta av pressarfoten visas när knappsömmand har valts.
20. Ikonen för sänkning av matartänderna visas när knappsömmand är vald.
21. Ange hur många stygn som ska sys i knappen genom att trycka på uppåt- och nedåtpilarna.
22. Rekommendation att använda universalverktyget (extra tillbehör, artikelnummer 4131056-01) när du syr i en knapp. Placera den tunna delen av universalverktyget under knappen vid sömmand i tunna tyger. Använd den tjockare delen för kraftigare tyger.



Sy i knappar

VÄLJA SÖM

Tryck på sömmeny (A) för att välja en söm. Välj bland menyerna med hjälp av piltangenterna:

1. Nyttosömmar
2. Quiltsömmar
3. Dekorsömmar
4. Dekorsömmar
5. Mina sömmar

Den valda menyens namn och nummer visas längst ner på displayen. Sömmarna finns avbildade på insidan av maskinens lock, med menynummer till vänster och sömnummer i menyerna mot mitten.

När du har valt meny anger du numret på den söm du vill använda med sömvalsknapparna. Du kan också trycka på OK för att välja den första söm i den valda menyen.

Genom att trycka in två siffror i snabb följd kan du välja sömmar med nummer 10 och uppåt från vald söm. Om sömnumret inte finns i den valda menyen avges en pipsignal och sömnen för den först angivna siffran väljs.

Tryck på sömmenyn en gång till om du vill stänga valmenyn utan att göra några val.

Vald söm, söm och sömnummer visas i sömnadsläget på den grafiska displayen. Om du vill välja en annan söm i samma meny trycker du bara in sömnumret eller använder vänster- och högerpilarna för att stega söm för söm i nummerordning. Om du vill välja en söm i en annan meny måste du först byta söm meny och därefter välja önskad söm.



VÄLJA TECKENSNIITT

Tryck på teckensnittsmeny (B) för att visa och välja bland de olika teckensnitten. Välj bland följande teckensnitt med hjälp av piltangenterna:

Block, Cyrillic (kyrilliska bokstäver), Hiragana (japanska bokstäver)

Tryck på OK. Läget för programmering av bokstäver öppnas automatiskt, se sidan 29.

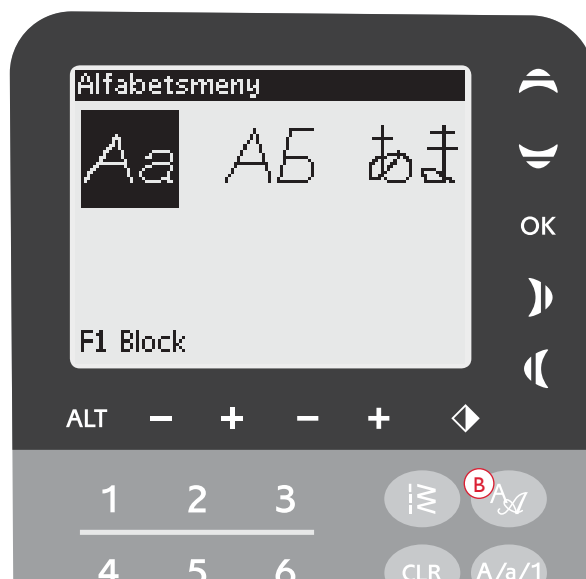

PROGRAMMERING (650)

Med maskinens programmeringsfunktion kan du skapa sömmar med egna unika inställningar och kombinera sömmar och bokstäver i sömprogram. Du kan lägga in upp till 20 sömmar och bokstäver i samma program. Spara dina egna sömmar och program i Mina sömmar och ta fram dem när du vill.

Alla sömmar i symaskinen är programmerbara utom knapphål, lagningssömmar, knappsömmar och träsar.

Skapa ett sömprogram

1. Tryck på PROG (C) för att aktivera programmeringsläget.
2. Den senast valda sömmenyn ligger kvar när du aktiverar programmeringsläget. Instruktioner för hur du byter sömmenyn finns på sidan 28.
3. Välj den söm du vill använda. Sömmen visas i programmeringsläget.
4. Välj nästa söm. Den visas till höger om den senast valda sömmen.

Obs! Två nummer visas ovanför sömprogrammet, till vänster i den grafiska displayen.

Den första siffran anger den valda sömmens position i programmet. Den andra siffran, inom parentes, anger det totala antalet sömmar i programmet. Numret ovanför sömprogrammet till höger på den grafiska displayen är numret på den valda sömmen.

Lägga till text

5. Välj ett teckensnitt och tryck på OK. Maskinen visar alfabetet i versaler i programmeringsläget.
6. Välj en bokstav med hjälp av piltangenterna och tryck på OK för att lägga till bokstaven i programmet.
7. Tryck på Shift om du vill växla till gemener eller siffror (se sidan 25).

Om textprogrammering

Både versaler och gemener sys med 7 mm stygnbredd. Om vissa bokstäver går nedanför baslinjen i programmet (t.ex. j, p, y) minskas höjden på versalerna.

All text som ska sys på samma projekt bör, om möjligt, ligga i samma program så att bokstäverna sys i samma storlek.



Programmeringsläget



Husqvarna VIKING
"Husqvarna" och "VIKING" har programmerats var för sig.

Husqvarna VIKING
"Husqvarna" och "VIKING" ligger i samma program.

Lägga till sömmar eller bokstäver på andra positioner

Flytta markören med pilknapparna om du vill lägga till en söm eller en bokstav på en annan position i programmet. Sömmen eller bokstaven infogas till höger om markören.

Obs! Om du trycker på nedåtpilen vid programmering av bokstäver aktiveras markören i sömprogrammet istället för i alfabetet.

Lägga till samma söm flera gånger

Om du vill lägga till samma söm flera gånger i rad behöver du bara trycka på OK direkt efter att den första sömmen har lagts in. Samma söm infogas varje gång du trycker på OK.

Du kan också flytta markören för att välja en annan söm och sedan trycka på OK. Den valda sömmen infogas en gång till, till höger om den markerade sömmen.

Ta bort sömmar eller bokstäver

Om du vill ta bort en söm i programmet markerar du sömmen med markören genom att trycka på pilknapparna och trycker därefter på CLR (radera).

Om du vill ta bort hela programmet flyttar du markören till vänster om den första positionen och trycker på CLR (radera). Ett popup-meddelande visas med en uppmaning att verifiera borttagningen. Välj Ja eller Nej med pilknapparna och tryck på OK.

Lägga till kommandon

FIX- och STOP-funktioner kan läggas till i programmet. Varje kommando upptar minnesutrymme i programmet. Om du vill lägga till någon av dessa funktioner i programmet trycker du bara på respektive knapp på panelen med funktionsknappar (se sidan 24).

Obs! Om automatisk fästning är aktiverad på maskinen behöver du inte lägga till FIX i början av programmet.

Lägga ihop två sömprogram till ett

Du kan lägga till ett tidigare sparad program till ett nytt i programmeringsläget. Tryck på knappen för sömmeny, välj Mina sömmar och det program du vill lägga till. Tryck på OK. Programmet läggs in i programmeringsläget till höger om markören.

Justera en enskild söm eller bokstav

Om du vill justera inställningarna för en enskild söm i ett program måste du markera sömmen i programmeringsläget. Du kan justera stygnbredd, stygnlängd, stygntäthet och nålposition eller spegelvända sömmen. Inställningarna för den valda sömmen visas på den grafiska displayen. Tryck på ALT (alternera vy) för att växla mellan olika inställningar.

Justera hela sömprogrammet

Ändringar som påverkar hela programmet och inte bara enstaka sömmar görs i sömnadsläget. Tryck på PROG för att lämna programmeringsläget och gå över till sömnadsläget. I sömnadsläget kan du ändra stygnbredd och stygnlängd och spegelvända hela programmet.

Det finns några saker du behöver vara medveten om när du ändrar ett sömprogram i sömnadsläget:

Ändringar i programmet som görs i sömnadsläget kan sparas i Mina sömmar. Du kan dock inte föra över ändringarna till programmeringsläget. Om du har gjort ändringar i sömnadsläget och trycker på PROG för att återgå till programmeringsläget avbryts ändringarna. Samma sak händer om du laddar ner ett sparad program från Mina sömmar till programmeringsläget.

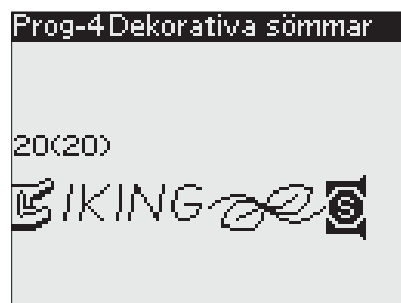

Lägga till kommandon



Justera en enskild söm eller bokstav

Sy sömprogrammet

När du är klar med programmet trycker du på Mina sömmar för att spara det (se nedan) eller, om du är kvar i programmeringsläget, på PROG eller trampar ner fotreglaget för att växla till sömnadsläget.

Om du trampar ner fotreglaget i sömnadsläget syr maskinen sömprogrammet. Programmet sys i en följd om inga STOP har programmerats in. Tryck på STOP-knappen för att sy sömprogrammet en gång.

Du kan börja sy var som helst i programmet. Du kan stega genom programmet med vänster/höger pilknapp i sömnadsläget.

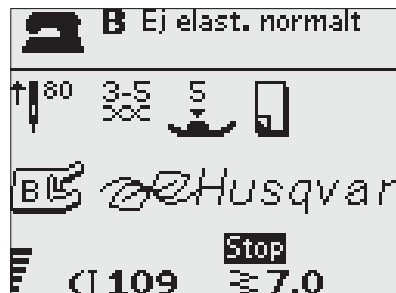

Sömnadsläget

MENYN MINA SÖMMAR

Mina sömmar är din egen unika meny där du kan spara och hämta egna program eller favoritsömmar med personliga inställningar.

Modell 650 har 4 minnen. Varje minne rymmer max 20 sömmar.

Spara en söm eller ett program

Tryck på Mina sömmar (D) i programmerings- eller sömnadsläget. Menyn Mina sömmar öppnas. Välj ett tomt minne med hjälp av uppåt- och nedåtpilarna. Bekräfta valet genom att trycka på OK. Om det valda minnet inte är tomt visas ett popup-meddelande med en fråga om du vill skriva över den/det tidigare sparade sömmen/sömprogrammet med den/det nya. Välj Ja eller Nej med pilknapparna och tryck på OK. Tryck på Mina sömmar på nytt för att återgå till sömnads- eller programmeringsläget.



Ladda en sparad söm eller ett sparad sömprogram

Du laddar en sparad söm eller ett sparad sömprogram från Mina sömmar genom att trycka på knappen för sömvals meny och öppna menyn Mina sömmar. Använd pilknapparna för att välja söm eller program och tryck på OK. Sömmen/programmet visas i sömnadsläget och är färdig(t) att sys.



Ta bort sparade sömmar och program

Om du vill ta bort en söm eller ett program från Mina sömmar trycker du på CLR (radera) när sömmen/programmet har markerats. Ett popup-meddelande visas med en uppmaning att verifiera borttagningen. Välj Ja eller Nej med pilknapparna och tryck på OK. Tryck på Mina sömmar en gång till för att återgå till den tidigare menyn.



SET MENU (INSTÄLLNINGAR)

På inställningsmenyn kan du ändra de förinställda maskininställningarna och göra manuella ändringar i automatiska funktioner. Öppna menyn genom att trycka på SET Menu (E). Markera den inställning du vill ändra med hjälp av uppåt- och nedåtpilarna. Aktivera funktionen genom att trycka på OK så att ett kryssrutan markeras med ett "x". Om du vill avbryta funktionen trycker du på OK en gång till så att rutan avmarkeras. Ändra värdena genom att bläddra genom de tillgängliga alternativen med höger/vänster-pilarna. Tryck på SET Menu igen när du vill lämna menyn.

Obs! Standardinställningar anges med svarta siffror. Om ett värde ändras inverteras färgerna så att siffrorna är vita mot svart bakgrund. Alla inställningar sparas när du stänger av maskinen.

FIX Auto

Använd OK-knappen för att aktivera och inaktivera den automatiska FIX-funktionen i början av varje söm. Inställningen återställs till standard när maskinen stängs av.

Tvillingnål

Om du använder tvillingnål måste du ställa in nålstorleken för att begränsa stygnbredden så att nålen inte går av.

Aktivera eller inaktivera tvillingnålsfunktionen med OK och ange tvillingnålens storlek med hjälp av vänster/höger pilknapp.

Inställningarna sparas även när maskinen stängs av. Ett popup-meddelande påminner om inställningarna när maskinen startas. Stäng popup-meddelandet genom att trycka på OK.

Obs! Du kan inte ställa in tvillingnålsstorlek om stygnbredds begränsningen är aktiverad, och inte heller aktivera stygnbredds begränsningen när maskinen är inställd för tvillingnål.

Stygnbredds begränsning

När du använder en stygnplåt eller pressarfot för raksöm aktiverar du stygnbredds begränsningen med OK-knappen.

Stygnbredden begränsas till noll för alla sömmar så att nålen, pressarfoten och stygnplåten inte skadas. Inställningarna sparas när maskinen stängs av. Ett popup-meddelande påminner om inställningarna när maskinen startas. Stäng popup-meddelandet genom att trycka på OK.

Larmsignal

Alla larmsignaler på maskinen sätts på eller stängs av. Som standard är larmsignalerna aktiverade. Inställningarna sparas när maskinen stängs av.

Kontrast

Justera kontrasten på den grafiska displayen genom att trycka på höger- och vänsterpilarna.

Värdet kan ställas in till mellan -20 och 20 i steg om 1.



Inställningen sparas när du stänger av maskinen.

Språk

Använd vänster/höger pilknapp för att byta språk på all text i maskinen.

Språkinställningarna sparas när maskinen stängs av.

Programvaruversion

Versionen på den programvara som används i symaskinen visas.

ANVÄNDA SYMASKINEN OPAL™ 670/690Q



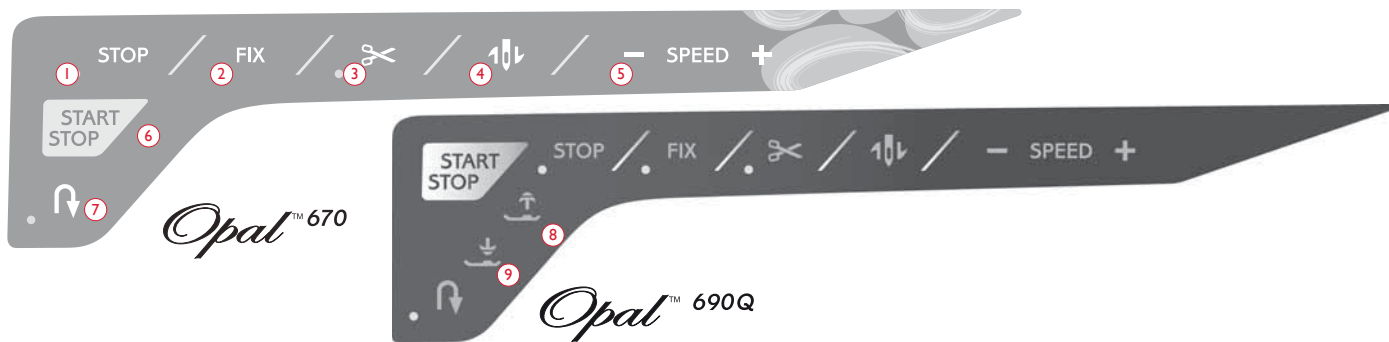

FUNKTIONER (670/690Q)

1. STOP

STOP-funktionen används för att avsluta en sömsekvens eller om du bara vill sy en sömsekvens. Symaskinen stannar och fäster tråden automatiskt när en sömsekvens eller ett helt sömprogram har sytts klart. Indikatorlampan bredvid STOP-knappen lyser när funktionen är aktiverad. När STOP-funktionen har använts inaktiveras den. Tryck på knappen en gång till om du vill återaktivera den. STOP används också för att upprepa en lagningssöm, tränssöm eller automatisk taperingssöm i samma storlek.

Tips! Om du vill upprepa STOP-funktionen för en del av en söm flera gånger i rad kan du spara sömmen med STOP i slutet av ett program (se Programmering, sidan 39).

2. FIX

Med hjälp av FIX-funktionen kan du fästa sömmen i början och/eller slutet. Indikatorlampan bredvid FIX-knappen lyser när FIX-funktionen är aktiverad. Tryck på FIX en gång till om du vill stänga av funktionen.

FIX-funktionen aktiveras automatiskt när en söm väljs eller när STOP-funktionen eller trådskär har använts. Du kan stänga av den automatiska FIX-funktionen i SET-menyn (inställningar), se sidan 42. FIX-funktionen kan programmeras (se sidan 39).

3. Trådskär

Om du trycker på trådskär fäster maskinen trådarna, skär av över- och undertråden, och aktiverar FIX-funktionen för nästa söm. Tryck på trådskär medan du syr om du vill att trådarna ska klippas av i slutet av en söm eller ett sömprogram. Indikatorlampan bredvid knappen för trådskär börjar blinka när trådskär har aktiverats. När sömsekvensen eller sömprogrammet har sytts klart klippas över- och undertråden av och tråändarna dras automatiskt ner mot tygets undersida.

Trådskärfunktionen kan programmeras (se sidan 39).

4. Nålstopp uppe/nere

Tryck på den här knappen för att höja och sänka nålen. Samtidigt ändras det inställda nålstopp-läget. En uppåt- eller nedåtpil bredvid nålen på pekskärmen indikerar om nålstopp uppe eller nålstopp nere har aktiverats. Du kan även höja och sänka nålen genom att trycka lätt på fotreglaget.

5. HASTIGHET

Alla sömmar i symaskinen har en förinställd, rekommenderad sömnadshastighet. Tryck på SPEED + eller SPEED – för att öka eller minska sömnadshastigheten. Det finns fem hastighetsnivåer. Hastighetsnivån visas på pekskärmen. Det går inte att välja en högre hastighet än den förinställda maxhastigheten för den valda sömmen.

6. START/STOPP

Med START/STOPP-knappen kan du starta och stanna maskinen utan att använda fotreglaget. Tryck på knappen en gång för att börja sy och en gång till för att stanna.

Obs! Tryck på SPEED + eller SPEED – för att öka eller minska sömnadshastigheten.

7. Backmatning

Om du trycker på backmatningsknappen när du syr syr maskinen bakåt tills du släpper knappen igen. Då syr den framåt igen. Indikatorlampan bredvid backmatningsknappen lyser när backmatning är aktiverad.

Tryck på backmatningsknappen en gång innan du börjar sy för låst backmatning. Då syr maskinen bakåt tills du trycker på backmatningsknappen igen.

Backmatning används även vid sömnad av knapphål, tränssöm, lagningssöm och automatisk taperingssöm för att stega mellan olika delar av sömmen.

8. Automatiskt pressarfotslyft och extra lyft (690Q)

Tryck på det automatiska pressarfotslyftet för att höja pressarfoten. Tryck på knappen igen så höjs pressarfoten till det extra lyft-läget och matartändarna sänks automatiskt så att det går lättare att föra in tjockt tyg under pressarfoten.

9. Automatiskt pressarfotslyft/vändläge (690Q)

Tryck på den här knappen för att sänka pressarfoten till det lägsta läget och hålla fast tyget. Tryck på knappen en gång till för att höja pressarfoten till vändläget, så att det går lättare att vrida tyget.

Pressarfoten sänks automatiskt när du börjar sy. Du kan även trampa på fotreglaget för att sänka pressarfoten.

När du stannar med nålen i tyget höjs pressarfoten automatiskt till vändläget. Den här funktionen kan stängas av i inställningsmenyn, se sidan 42.

FUNKTIONER PÅ PEKSKÄRMEN

I. Exklusive SEWING ADVISOR™

Funktionen SEWING ADVISOR™ väljer den bästa sömmen och ställer in stygnlängd, stygnbredd, sömnadshastighet och trådspänning för det valda tyget och sömnadstekniken (se sidan 44).

Tryck på tyg/teknik-flikarna och välj det material och den teknik du vill använda genom att trycka på dem. Tryck på pilen i pekskärmens övre vänstra hörn för att stänga funktionen SEWING ADVISOR™.

Sömmen visas på pekskärmen med rekommenderad pressarfot och nål samt pressarfotstryck.

2. Trådspänning

Optimal trådspänning för den valda sömmen och det valda materialet ställs in automatiskt. Trådspänningen kan anpassas till specialtrådar samt till olika tekniker och tyger. Tryck på + om du vill öka trådspänningen och på - om du vill minska den.

3. Längdledes spegelvändning

Tryck på den här knappen om du vill spegelvända det markerade stygnet längdledes. Om du trycker på den här knappen i sömnadsläget för ett sömprogram spegelvänds hela programmet. Ändringen visas på pekskärmen.

4. Stygnlängd/stygntäthet

När du väljer söm ställer maskinen automatiskt in bästa stygnlängd. Stygnlängden visas på pekskärmen. Du kan ändra stygnlängden genom att trycka på ikonerna - eller +.

Om du har valt ett knapphål visar pekskärmen stygntäthetsinställningen istället för stygnlängden. Stygntätheten kan ändras med knapparna - eller +.

Om du trycker på Alt (6) när en satinsöm är vald visar pekskärmen inställd stygntäthet. Tryck på - eller + för att ändra stygntätheten.

5. Stygnbredd/nålposition

Stygnbredden ställs in på samma sätt som stygnlängden. Den förinställda stygnbredden visas på pekskärmen. Stygnbredden kan ställas in på 0–7 mm. Vissa sömmar har begränsad stygnbredd.

Om en raksöm har valts används knapparna - och + för att flytta nålen åt vänster eller höger i 29 olika positioner.

6. Alt (alternera vy)

Om du trycker på Alt-ikonen visas stygntätheten istället för stygnlängden för vissa sömmar.

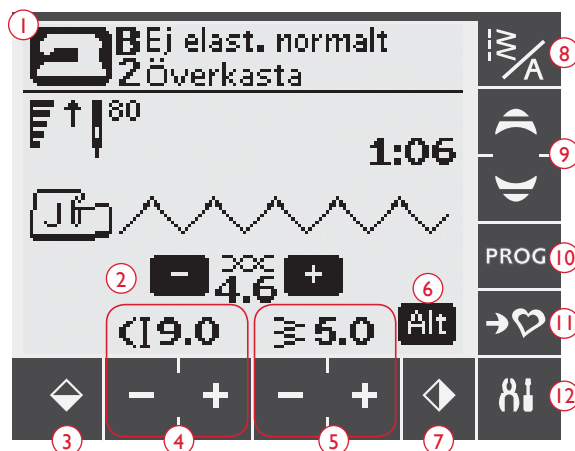

(alla funktioner visas inte samtidigt)

7. Spegelvänd i sidled

Tryck på den här ikonen för att spegelvända den valda sömmen i sidled. Om du trycker på den här ikonen när du syr raksöm med nålen i vänsterläge flyttas nålen från vänster till höger symmetriskt över mittläget. Om du trycker på den här knappen i sömnadsläget för ett sömprogram spegelvänds hela programmet. Ändringen visas på pekskärmen.

8. Söm-/teckensnittsmenyn

Tryck på ikonen för söm-/teckensnittsmenyn för att öppna sömvalsfunktionen. Det finns tre flikar: sömmenyn, Mina sömmar och teckensnittsmenyn.

Mer information om hur du väljer söm/teckensnitt finns på sidan 37.

9. Pilknappar

Använd uppåt/nedåt-pilarna för att flytta upp och ner i en lista med alternativ.

10. Programmeringsläget

Tryck på den här ikonen för att aktivera programmeringsläget. Tryck på ikonen en gång till om du vill inaktivera det.

11. Spara i Mina sömmar

Om du trycker på den här ikonen öppnas en meny där du kan spara egna sömmar eller sömprogram. Tryck på ikonen en gång till för att lämna Mina sömmar.

12. SET Menu

Tryck på den här ikonen för att öppna menyn för maskininställningar. Gör ändringar och val genom att peka på rutorna bredvid respektive funktion. Flytta uppåt och nedåt med pilknapparna (9). Tryck på ikonen SET Menu igen när du vill lämna SET Menu.

SÖMNADSLÄGET (670/690Q)

Sömnadsläget är det första som visas på pekskärmen när maskinen startas. Här finns all grundläggande information som behövs för att sy. Här kan du också ändra inställningar för den valda sömmen. Maskinen är som standard inställd på raksöm.

1. Material och sömnadsteknik som valts i funktionen SEWING ADVISOR™. Tryck på ikonen om du vill ändra valet.
2. Sömnadshastigheten indikeras av fem nivåer som visas på pekskärmen. Minska eller öka hastigheten genom att trycka på SPEED + eller SPEED -.

Obs! På 670-modellen visas hastigheten i det nedre vänstra hörnet på skärmen.

3. Rekommenderad nål för det valda materialet. En pil indikerar om nålstopp uppe/nere har aktiverats.
4. Rekommenderad pressarfot för den valda sömmen.
5. Inställd trådspänning för valt material och vald söm. Justera trådspänningen genom att trycka på + eller -.
6. Minska eller öka stygnlängden genom att trycka på ikonerna - eller + för stygnlängd.
7. Den valda sömmen anges med både illustration och nummer.
8. När en raksöm har valts kan du ändra nålpositionen genom att trycka på ikonerna - och + för stygnbredd.
9. Rekommendation att använda mellanlägg under tyget.
10. Anger att sömmen kan sys med tapering när du väljer en dekorativ taperingsöm. Tryck på taperingikonen för att öppna en vy med taperinginställningar (690Q).
11. När du väljer en satinsöm visas inställningarna för stygnlängd och stygnbredd på pekskärmen. Om du trycker på Alt (alternera vy) visas inställningen för stygntäthet istället för längd.
12. Rekommendation att använda självhäftande glidplattor (se sidan 5).
13. Minska eller öka stygnbredden genom att trycka på ikonerna - och + för stygnbredd.
14. Indikerar att en stretchnål 90 bör användas.
15. När knapphål, träns eller lagningsöm har valts eller vid satinsöm visas stygntätheten istället för stygnlängden om du trycker på ikonen Alt (alternera vy). Minska eller öka stygntätheten genom att trycka på ikonerna - eller + för stygnlängd.
16. När du syr knapphål i stretchtyger rekommenderar vi att du använder iläggstråd så att knapphålet blir stadigare (se sidan 49).
17. När du syr ett manuellt knapphål, använder lagningsprogrammet, syr automatiska taperingsömmar eller taperingsömmar (690Q) visas backmatningsikonen. Den indikerar att du måste trycka på backmatningsknappen när knapphålets stolpar, lagningsömmen, den automatiska taperingsömmen eller taperingsömmen (690Q) har sytts till önskad längd.
18. Knapphållets storlek vid användning av den automatiska knapphålsmätaren. Ange knappstorleken genom att trycka på - eller +.

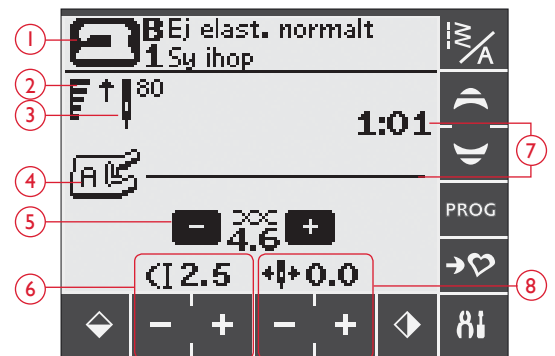

690Q Normalt sömnadsläge, raksöm

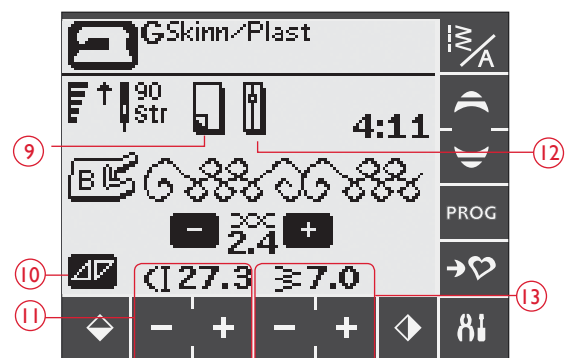

690Q Normalt sömnadsläge, dekorsöm



690Q Manuellt knapphål

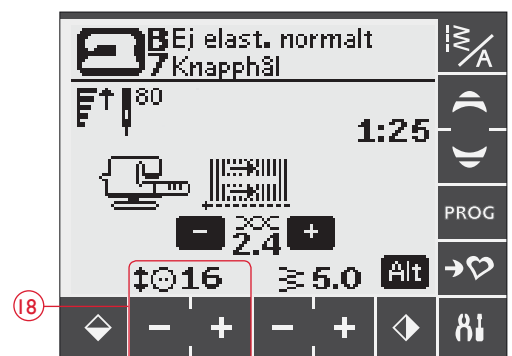

690Q Automatisk knapphålsmätare

19. Ikonen för sänkning av matartänderna visas när knappsoömnad är vald.
20. Ange hur många stygn som ska sys i knappen genom att trycka på ikonerna – och +.
21. Rekommendation att använda universalverktyget (690Q) när du syr i en knapp. Placera den tunna delen av universalverktyget under knappen vid sömnad i tunna tyger. Använd den tjockare delen för kraftigare tyger.
22. Rekommenderat pressarfotstryck (670).

Obs! Pressarfotstrycket ställs in automatiskt på 690Q. Om du vill justera pressarfotstrycket manuellt går du till SET-meny.

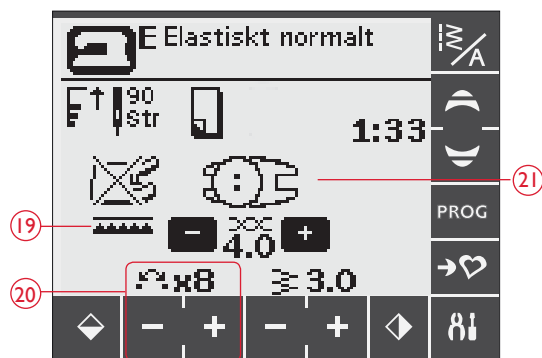

690Q Sy i knapp

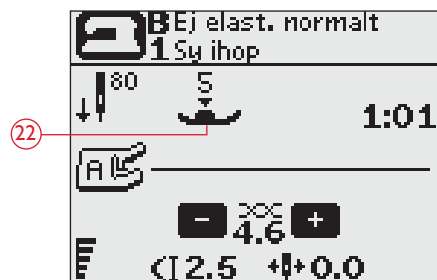

670 Normalt sömnadsläge, raksöm

VÄLJA SÖM

De tillgängliga sömmarna finns avbildade på insidan av maskinens lock, med menynummer till vänster och sömnummer i menyerna mot mitten.

Tryck på ikonen för söm-/teckensnittsmeny (A) för att öppna fönstret för val av söm/teckensnitt. Det finns tre flikar: sömmar, Mina sömmar och teckensnitt. Den senast använda fliken är aktiv när du öppnar söm-/teckensnittsmeny. Tryck på sömfliken.

Välj en av de fyra menyerna. Den valda menyens nummer visas ovanför sömmenyerna.

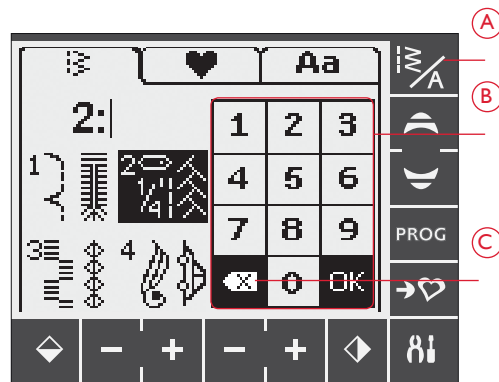

När du har valt meny väljer du den söm du vill använda genom att trycka in motsvarande sömnummer (B). Tryck på ta bort (C) om du råkar trycka in fel nummer. Bekräfta valet genom att trycka på OK. Sömvalsmeny stängs och sömmen aktiveras.

Om du trycker på OK utan att ha valt en söm avger maskinen en ljudsignal vilket indikerar att du måste göra ett val.

Om du inte vill göra något val stänger du söm-/teckensnittsfönstret genom att trycka på ikonen för söm-/teckensnittsmeny en gång till.

Om det angivna sömnumret inte finns i den valda meny avges en pipsignal.

Vald söm, söm och sömnummer visas i sömnadsläget på pekskärmen. Om du vill välja en annan söm i samma meny trycker du bara på pilknapparna för att stega söm för söm i nummerordning. Du kan också öppna söm-/teckensnittsmeny och välja söm direkt genom att trycka på motsvarande siffror på skärmen. Om du vill välja en söm i en annan meny måste du först byta sömneny och därefter välja önskad söm.

VÄLJA TECKENSNIITT

Tryck på ikonen för söm-/teckensnittsmeny för att öppna söm-/teckensnittsfönstret. Tryck på teckensnittsfliken. Tryck på det teckensnitt du vill använda. Läget för programmering av bokstäver öppnas automatiskt, se sidan 38.

Det finns fyra teckensnitt att välja mellan: Block, Brush Line, Cyrillic och Hiragana.

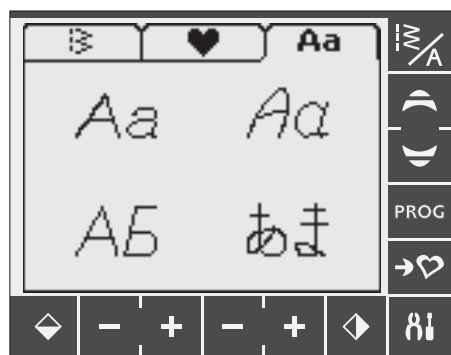

PROGRAMMERING (670/690Q)

Med maskinens programmeringsfunktion kan du skapa sömmar med egna unika inställningar och kombinera sömmar och bokstäver i sömprogram. Du kan lägga in upp till 20 sömmar och bokstäver i samma program. Spara dina egna sömmar och program i Mina sömmar och ta fram dem när du vill.

Alla sömmar i symaskinen kan programmeras utom knapphål, lagningssömmar, automatiska taperingssömmar, knapp sömmar och tränsar.

Skapa ett sömprogram

1. Tryck på PROG-ikonen för att aktivera programmeringsläget.
2. Den senast valda sömmenyn ligger kvar när du aktiverar programmeringsläget. Instruktioner för hur du byter sömmeny finns på sidan 37.
3. Välj den söm du vill använda. Sömmen visas på pekskärmen (A).
4. Välj nästa söm. Den visas till höger om den senast valda sömmen.

Obs! Två siffror visas på pekskärmen nedanför sömprogrammet mellan markeringspilarna (B). Den första siffran anger den valda sömmens position i programmet. Den andra siffran, inom parentes, anger det totala antalet sömmar i programmet.

Numret ovanför sömprogrammet (C) till höger på pekskärmen anger den valda sömmens nummer.

Lägga till text

5. När du väljer ett teckensnitt visas alfabetet i versaler i programmeringsläget.
6. Tryck för att välja och lägga till en bokstav till programmet.
7. Tryck på piltangenter (F) om du vill växla till gemener eller siffror.

Om textprogrammering

Både versaler och gemener sys med 7 mm stygnbredd. Om vissa bokstäver går nedanför baslinjen i programmet (t.ex. j, p, y) minskas höjden på versalerna.

All text som ska sys på samma projekt bör, om möjligt, ligga i samma program så att bokstäverna sys i samma storlek.

Lägga till sömmar eller bokstäver på andra positioner

Om du vill lägga till en söm eller bokstav på en annan position i programmet flyttar du markören genom att trycka på pilikonerna (D). Sömmen eller bokstaven infogas till höger om markören.

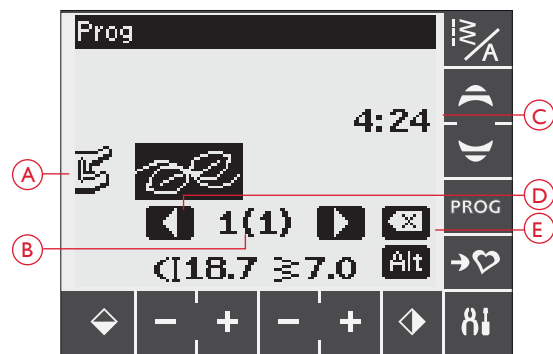

Programmeringsläget

- A. Sömprogram
- B. Position för vald söm i programmet/ totalt antal sömmar i programmet
- C. Vald söm och sömmeny.
- D. Markeringspilarna används för att stega genom programmet
- E. Ta bort den valda sömmen

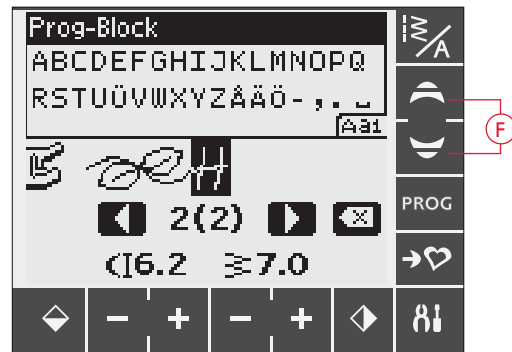

Husqvarna VIKING

"Husqvarna" och "VIKING" har programmerats var för sig.

Husqvarna VIKING

"Husqvarna" och "VIKING" ligger i samma program.

Ta bort sömmar eller bokstäver

Om du vill ta bort en söm från programmet markerar du sömmen med markören genom att trycka på pilikonerna och trycker sedan på raderingsikonen (E).

Om du vill ta bort hela programmet kan du antingen hålla raderingsikonen nedtryckt eller flytta markören till vänster om den första positionen och trycka på raderingsikonen. Ett popup-meddelande visas med en uppmaning att verifiera borttagningen. Tryck på ja eller nej och bekräfta med OK.

Lägga till kommandon

Kommandona FIX, STOP och trådklipp kan läggas till i programmet. Varje kommando upptar minnesutrymme i programmet. Om du vill lägga till någon av dessa funktioner i programmet trycker du bara på respektive knapp på panelen med funktionsknappar (se sidan 34).

Obs! Om automatisk fästning är aktiverad på maskinen behöver du inte lägga till FIX i början av programmet.



Lägga till kommandon

Lägga ihop två sömprogram till ett

Du kan lägga till ett tidigare sparad program till ett nytt i programmeringsläget. Tryck på ikonen för söm-/teckensnittsmenyn, välj Mina sömmar och det program du vill lägga till. Programmet infogas i programmeringsläget till höger om markören.

Justera en enskild söm eller bokstav

Om du vill justera inställningarna för en enskild söm i ett program måste du markera sömmen i programmeringsläget. Du kan justera stygnbredden, stygnlängden och stygntätheten samt spegelvända sömmen. Inställningarna för den valda sömmen visas på pekskärmen. Tryck på Alt (alternera vy) för att växla mellan olika inställningar.



Justera en enskild söm eller bokstav

Justera hela sömprogrammet

Ändringar som påverkar hela programmet och inte bara enstaka sömmar görs i sömnadsläget. Tryck på PROG för att lämna programmeringsläget och gå över till sömnadsläget. I sömnadsläget kan du ändra stygnbredd och stygnlängd och spegelvända hela programmet.

Det finns några saker du behöver vara medveten om när du ändrar ett sömprogram i sömnadsläget:

Ändringar i programmet som görs i sömnadsläget kan sparas i Mina sömmar. Du kan dock inte föra över ändringarna till programmeringsläget. Om du har gjort ändringar i sömnadsläget och trycker på PROG för att återgå till programmeringsläget avbryts ändringarna. Samma sak händer om du laddar ner ett sparad program från Mina sömmar till programmeringsläget.

Om du har programmerat ett STOP-, FIX- eller trådklippskommando och spegelvänder programmet i längdled byter kommandona position precis som sömmarna. Detta kanske inte ger det resultat du förväntade dig.

Sy sömprogrammet

När du är klar med programmet trycker du på Mina sömmar för att spara det (se nedan) eller, om du är kvar i programmeringsläget, på PROG eller trampar ner fotreglaget för att växla till sömnadsläget.

Om du trampar ner fotreglaget i sömnadsläget syr maskinen sömprogrammet. Programmet sys i en följd om inga STOP har programmerats in. Tryck på STOP-knappen för att sy sömprogrammet en gång.

Stega genom kombinationen med hjälp av pilikonerna (A).



Sömnadsläget

MENYN MINA SÖMMAR

Mina sömmar är din egen unika meny där du kan spara och hämta egna program eller favoritsömmar med personliga inställningar.

Modell 670 har 8 minnen och modell 690Q har 12 minnen. Varje minne rymmer max 20 sömmar.



Menyn Mina sömmar

Spara en söm eller ett program

Tryck på ikonen för Mina sömmar i programmerings- eller sömnadsläget. Menyn Mina sömmar öppnas. Tryck på ett tomt minne. Om det valda minnet inte är tomt visas ett popup-meddelande med en fråga om du vill skriva över den/det tidigare sparade sömnen/sömprogrammet med den/det nya. Bekräfta valet genom att trycka på "✓". Tryck på "✕" för att avsluta och välja en annan position. Tryck på ikonen för Mina sömmar en gång till om du vill återgå till sömnads- eller programmeringsläget.

Obs! Om du vill rensa ett minne skriver du över det genom att spara ett tomt program.



Ladda en sparad söm eller ett sparad sömprogram

Ladda ner en sparad söm eller ett sparad sömprogram från Mina sömmar genom att trycka på ikonen för söm-/teckensnittsmenyn och fliken Mina sömmar. Bläddra uppåt och nedåt bland minnena med hjälp av piltangenterna. Tryck för att välja den/det sparade sömnen/programmet. Sömmen/programmet visas i sömnadsläget och är färdig(t) att sys.



Ladda en sparad söm eller ett sparad program från menyn Mina sömmar

SET MENU (INSTÄLLNINGAR)

På inställningsmenyn kan du ändra de förinställda maskininställningarna och göra manuella ändringar i automatiska funktioner. Öppna menyn genom att trycka på ikonen SET Menu (A). Aktivera en funktion genom att trycka på kryssrutan så att den markeras med ett "x". Om du vill inaktivera funktionen trycker du på kryssrutan en gång till så att den avmarkeras. För vissa funktioner visas ett popup-meddelande med ytterligare alternativ. Tryck på SET Menu-ikonen en gång till när du vill lämna inställningsmenyn.

Pressarfotstryck

Använd uppåt- och nedåtpilarna för att justera pressarfotstrycket för den valda sömnen. Värdet kan ställas mellan 0 och 8,5 i steg om 0,5. De manuella inställningarna avbryts när du väljer en annan söm eller stänger av maskinen.

OBS! När du sparar en söm eller ett program i Mina sömmar sparas även inställningen för pressarfotstrycket.

Vändläge (690Q)

När frihandssömnad är aktiverad kan du ställa in höjden på pressarfoten vid vändläge. Vändläget kan höjas och sänkas i 15 steg med hjälp av vänster- och högerpilarna.

Om tyget följer med nålen upp och ner när du syr, kan detta orsaka hoppstyg. Sänkning av vändläget minskar avståndet mellan pressarfoten och tyget och förhindrar hoppstyg.

OBS! Var aktsam på att inte sänka vändläget för mycket. Tyget måste fortfarande kunna förflyttas fritt under pressarfoten.

Sensorfot auto (690Q)

Använd OK-knappen för att stänga av den automatiska vridfunktionen som höjer pressarfoten exempelvis när maskinen stannar med nålen i tyget. Inställningarna återgår till standard när maskinen stängs av.

Tvillingnål

Om du använder tvillingnål måste du ställa in nålstorleken för att begränsa stygnbredden så att nålen inte går av.

När du trycker på tvillingnålsfunktionen öppnas ett popup-meddelande. Tryck på rutan bredvid den tvillingnålsstorlek du använder så att denna markeras.

Inställningarna sparas även när maskinen stängs av. Ett popup-meddelande påminner om inställningarna när maskinen startas. Stäng popup-meddelandet genom att trycka på OK.

Obs! Du kan inte ställa in tvillingnålsstorlek om stygnbredds begränsningen är aktiverad, och inte heller aktivera stygnbredds begränsningen när maskinen är inställd för tvillingnål.

Stygnbredds begränsning

Aktivera stygnbredds begränsningen när du använder en stygnplåt eller pressarfot för raksöm (extra tillbehör).

Stygnbredden begränsas till noll för alla sömmar så att nålen, pressarfoten och stygnplåten inte skadas. Inställningarna sparas när maskinen stängs av. Ett popup-meddelande påminner om inställningarna när maskinen startas.



Svävande frihandssömnad*

För att sy frihandssömnad med broderfot R som medföljer maskinen eller annan valfri pressarfot för svävande frihandssömnad ställer du in maskinen i läget för svävande frihandssömnad. Sänkta matartänder rekommenderas på displayen. Inställningarna sparas när maskinen stängs av. Ett pop up-fönster påminner om inställningarna när maskinen startas. Stäng pop up-fönstret genom att trycka på OK.

OBS! Det går inte att ställa in maskinen i läget för svävande frihandssömnad när fjädrande frihandssömnad är aktiverad och tvärtom.

Fjädrande frihandssömnad**

Om du använder någon av tillbehörspressarfötterna för fjädrande frihandssömnad ska du ställa in symaskinen i läget för fjädrande frihandssömnad. Sänkta matartänder rekommenderas på displayen. Inställningarna sparas när maskinen stängs av. Ett pop up-fönster påminner om inställningarna när maskinen startas. Stäng pop up-fönstret genom att trycka på OK.

*Svävande frihandssömnad

När du syr frihandssömnad med låg hastighet höjs och sänks pressarfoten för varje stygn för att hålla fast tyget på stygnplåten medan stygnet formas. Vid sömnad med hög hastighet svävar pressarfoten över tyget medan du syr. Matartänderna måste vara sänkta och tyget flyttas manuellt. Alla sömmar kan sys i frihandsläget.

**Fjädrande frihandssömnad

Pressarfötterna för fjädrande frihandssömnad följer nålens uppåt- och nedåtrörelse med hjälp av en fjäder och pressarfotens arm. Matartänderna måste vara sänkta och tyget flyttas manuellt. Stygnbredds begränsning rekommenderas för pressarfötter som endast är avsedda för raksöm.

FIX Auto

Tryck för att inaktivera den automatiska FIX-funktionen i början av varje söm. Inställningen sparas när maskinen stängs av.

Automatiskt trädklipp

Trädkniven skär automatiskt av trädarna efter sömnad av knapphål eller snörhål. Tryck om du vill stänga av klippfunktionen. Inställningen sparas när maskinen stängs av.

Larmsignal

Alla larmsignaler på maskinen sätts på eller stängs av. Som standard är larmsignalerna aktiverade. Inställningen sparas när maskinen stängs av.

Kontrast

Om du trycker på den här funktionen öppnas ett fönster där du kan justera pekskärmens kontrast. Bekräfta ändringarna genom att trycka på OK.

Värdet kan ställas in till mellan -20 och 20 i steg om 1. Inställningen sparas när du stänger av maskinen.

Språk

Om du trycker på den här funktionen öppnas en dialogruta där du kan välja språk. All text i maskinen ändras. Bläddra uppåt och nedåt med hjälp av piltangenterna. Tryck på önskat språk och bekräfta med OK.

Språkinställningarna sparas när maskinen stängs av.

Balanserade knapphål

Om den automatiska knapphålmätaren inte sitter på, eller om du väljer söm 1:28, sys knapphållets stolpar i olika riktningar. I vissa material kan stolparna då se olika täta ut.

Tryck för att öppna ett fönster där du kan justera knapphållets balans. Ändringarna påverkar bara den aktuella sömnen. Om en annan söm väljs eller om samma söm väljs igen återställs värdena till standard.

Programvaruversion

Versionen på den programvara som används i symaskinen visas.

Kalibrera pekskärmen

Om du trycker på en funktion eller meny på pekskärmen utan att den aktiveras, eller om funktionen intill aktiveras istället, måste skärmen kalibreras.

Pekskärmen behöver bara kalibreras om du upplever precisionsproblem när du trycker på skärmen.

Tryck på Calibrate TouchScreen (kalibrera pekskärm). Ett kalibreringsfönster öppnas. Följ anvisningarna på skärmen.

Obs! Se till att du endast vidrör kalibreringsområdena vid kalibrering, enligt rekommendationerna. Om andra områden vidrörs kan skärmen felkalibreras.



SÖMNAD



Exclusive SEWING ADVISOR™

Symaskinen har den exklusiva funktionen SEWING ADVISOR™ från HUSQVARNA VIKING®. SEWING ADVISOR™ ställer automatiskt in bästa söm, stygnlängd, stygnbredd, sömnadshastighet och trådspänning (670/690Q) för ditt projekt. Sömmen visas på den grafiska displayen/pekskärmen tillsammans med rekommenderad pressarfot, trådspänning (650) och nål samt pressarfotstryck.

Ange det tyg och den sömnadsteknik du vill använda (se beskrivning på sidan 45).

SEWING ADVISOR™ på 650

Tryck på symbolen för det material och den sömnadsteknik du vill använda.

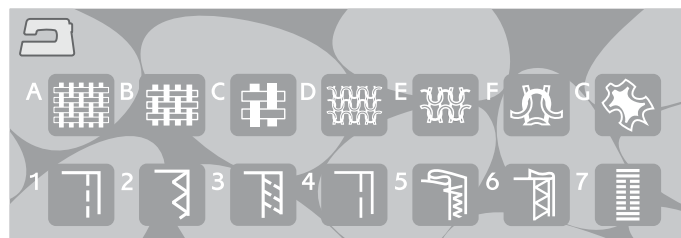

650

SEWING ADVISOR™ på 670/690Q

Öppna SEWING ADVISOR™-funktionen genom att trycka på ikonen SEWING ADVISOR™. Tryck på tyg/teknikflikarna och välj det material och den teknik du vill använda genom att trycka på dem. Tryck på pilen i pekskärmens övre vänstra hörn för att stänga SEWING ADVISOR™.



670/690Q

Vävt eller elastiskt tyg

Skillnaden mellan vävda (ej elastiska) och elastiska material är sättet på vilket trådarna är sammanfogade. Vävda material är sammansatta av två trådssystem – varp på längden och väft på tvären – som korsar varandra i räta vinklar. Ett elastiskt material består av ett enda trådssystem som binds ihop i maskor. Stickade tyger är normalt elastiska.

Som regel anges ej elastiskt för vävda material utan stretch, och elastiskt för töjbara material.

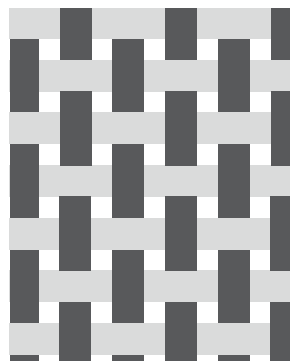

Vävt tyg (ej elastiskt)

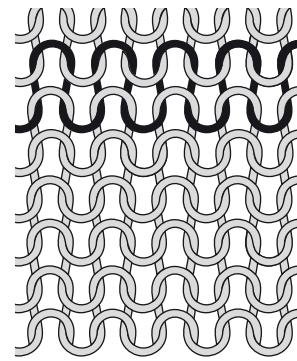

Elastiskt tyg

Skinn/vinyl

Skinn är djurhud med pälsen borttagen. Skinn kan vara slätt läder eller mocka och är något töjbart.

Vinyl är ett syntetiskt material, ofta med en väv på avigsidan. Vinyl kan vara slätt eller mönstrat och vissa vinylmaterial är något elastiska.

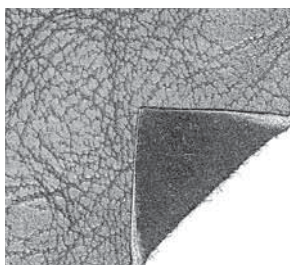

Skinn

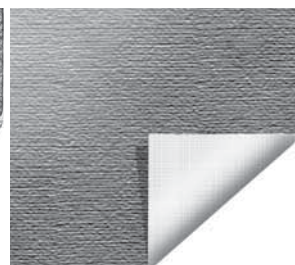

Vinyl

Materialval



EJ ELASTISKT TUNT: chiffong, organza, batist, siden, ylle etc.



EJ ELASTISKT NORMALT: kalikå, quilttyger, yllekräpp, poplin etc.



EJ ELASTISKT KRAFTIGT: denim, kostymtyg och kapptyg av ylle, kanvas, frotté, quiltlager med vadd etc.



ELASTISKT TUNT: charmeuse, trikå, slätstickad jersey osv.



ELASTISKT NORMALT: patentstickat, velour, baddräktstyg etc.



ELASTISKT KRAFTIGT: trikå, fleece etc.



SKINN OCH VINYL: mocka, skinn, vinyl och skinnimitation

När detta alternativ väljs rekommenderas glidfot H (extra tillbehör, artikelnummer 4127961-45) för nyttosömnad. För dekorsömmar och knapphål rekommenderar SEWING ADVISOR™ funktionen att självhäftande glidplattor används (se sidan 5).

SY IHOP

Två tygstycken sys ihop med en sömsmån som vanligtvis pressas isär. I de flesta fall avslutas sömsmånens kanter med en överkastningssöm innan sömmen sys.

Sömmar på elastiska tyger måste vara töjbara. Den elastiska sömmen passar för att sy ihop stycken av tunt elastiskt tyg.

ÖVERKASTA

Trestegssicksacken är upp till 7 mm bred och passar för alla typer av material. Använd den här sömmen för att överkasta, foga ihop två tygstycken kant i kant, laga revor och annat.

Använd kantsömsfot J vid överkastning.

Sömnadsteknik



SY IHOP: Syr ihop två tygstycken.



ÖVERKASTA: Överkastar tygkanten för att förhindra att tyget fransar sig. Ger släta kanter.



SY IHOP/ÖVERKASTA: Syr sömmen och överkastar kanten i ett moment.



TRÅCKLA: En tillfällig söm för provning av kläder, rynkning och markering. SEWING ADVISOR™ ställer automatiskt in lång stygnlängd och minskar trådspänningen (670/690Q) så att trådarna enkelt kan sprättas bort eller dras ihop vid rynkning.



OSYNLIG FÄLLSÖM: Skapar en osynlig fäll på klädesplagg. Rekommenderas inte för tunna tyger eller skinn/vinyl.



FÄLLA: Väljer bästa synliga fäll eller kantstickning för materialet och tygtjockleken.



KNAPPHÅL: Det bästa knapphålet för det valda materialet.

Obs! Om en olämplig kombination väljs (till exempel ej elastiskt tunt och osynlig fällsöm) avger maskinen en ljudsignal och tekniken väljs inte.

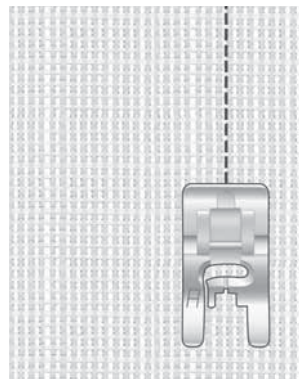

Ej elastiskt normalt och Sy ihop



Elastiskt tunt och Sy ihop

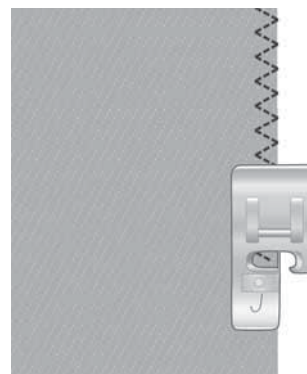

Valfritt material och Överkasta

SY IHOP OCH ÖVERKASTA

Sömmen sys och kanten överkastas i ett moment. På symaskinen finns flera olika sömmar som både syr ihop och överkastar för bästa resultat på det material du har valt.

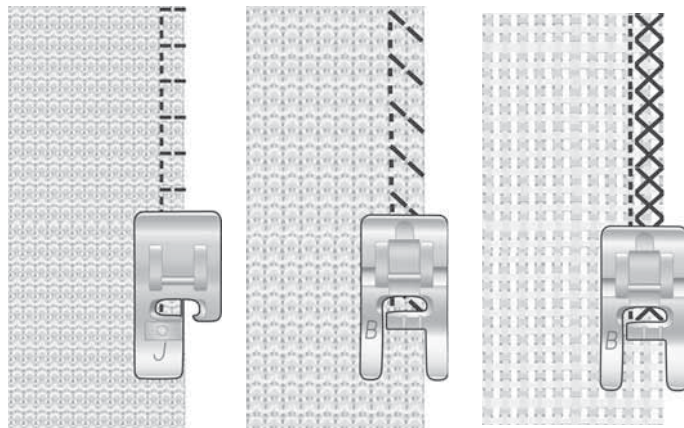

*Ej elastiskt normalt
och Sy ihop/överkasta*

*Elastiskt kraftigt och
Sy ihop/överkasta*

*Ej elastiskt kraftigt
och Sy ihop/överkasta*

TRÄCKLA

Träckelsöm är en tillfällig söm för provning av kläder, rynkning och markering.

SEWING ADVISOR™ ställer automatiskt in lång stygnlängd och minskar trådspänningen (670/690Q) så att trådarna enkelt kan sprättas bort eller dras ihop vid rynkning.

På 650: minska trådspänningen enligt rekommendationen på den grafiska displayen.

Lägg ihop tygstyckena räta mot räta. Lägg tyget på plats under pressarfoten med 15 mm sömsmån. Sy längs sömlinjen.

När du vill ta bort tråden drar du i undertråden.



Valfritt material och Träckla

OSYNLIG FÄLLSÖM

Osynlig fällsöm skapar en osynlig fäll på klädesplagg. Det finns två olika typer av osynlig fällsöm: den ena rekommenderas för normala till kraftiga elastiska tyger och den andra för normala till kraftiga vävda tyger.

Vik tyget som bilden visar. Se till att den vikta tygkanten följer insidan av den högra ”tån” på osynlig fällsömsfot D.

Det vänstra sicksackstygnets ska bara precis fånga den vikta tygkanten.

Justera om nödvändigt stygnbredden så att sömmen bara precis ”fångar” vecket.

Obs! Osynlig fällsöm rekommenderas inte för tunna tyger eller skinn/vinyl. Om du väljer osynlig fällsöm och ej elastiskt tunt tyg, elastiskt tunt tyg, skinn eller vinyl avges en ljudsignal och tekniken väljs inte.

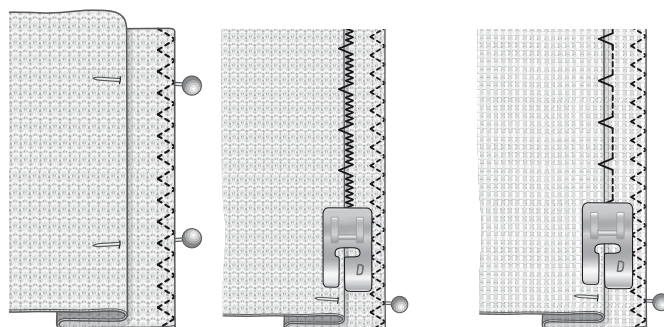

*Elastiskt normalt/kraftigt
och osynlig fällsöm*

*Ej elastiskt normalt/
kraftigt och osynlig
fällsöm*

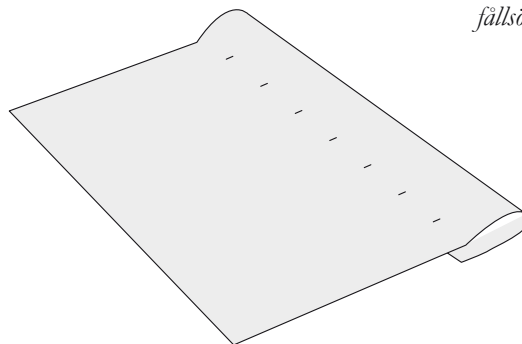

FÅLLA

När du ska fälla väljer SEWING ADVISOR™ den synliga fäll eller kantstickningsfäll som passar bäst för materialets tjocklek och typ. För vävt (ej elastiskt) tyg, skinn och vinyl väljs raksöm. För elastiska tyger väljs sömmar med stretch.

Jeansfäll

När du syr över sömmar i extra kraftigt tyg eller en jeansfäll kan pressarfoten tippa när den går över sömmen. Använd universalverktyget (extra tillbehör, artikelnummer 4131056-01) för att balansera pressarfotens höjd medan du syr.

Tryck på Nålstopp uppe/nere och välj nålstopp nere. Börja sy fällen längs nederkanten mitt bak eller i närheten. Stanna när du närmar dig sidsömmen. Maskinen stannar med nålen i tyget. Höj pressarfoten och för in universalverktyget från baksidan.

Båda sidorna av universalverktyget är upplyfta. Använd den sida som bäst motsvarar sömmens tjocklek. Sänk pressarfoten och fortsätt sy sakta över den tjocka sömmen.

Stanna igen strax före sömmen med nålen nere i tyget. Ta bort universalverktyget och för in det framifrån under pressarfoten.

Sy några stygn tills hela pressarfoten har passerat sömmen och vilar på universalverktyget. Stanna på nytt. Nålen är nere i tyget. Höj pressarfoten och ta bort universalverktyget. Fortsätt sy fällen.

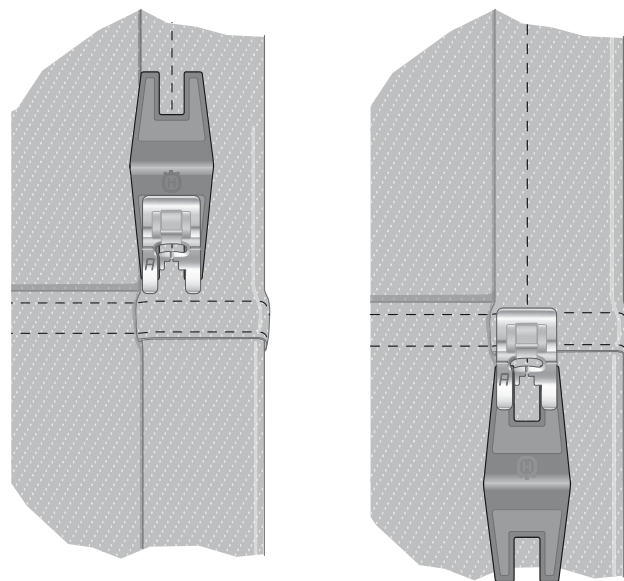

Jeansfäll – Ej elastiskt kraftigt och Fälla

Tips! Använd en särskild jeansnål som går igenom tätvävda tyger när du syr i kraftig denim. De finns som extra tillbehör. Läs mer i HUSQVARNA VIKINGS tillbehörskatalog på www.husqvarnaviking.com.

Elastisk fäll

När du väljer Elastiskt normalt tyg och sömnadstekniken Fälla väljer SEWING ADVISOR™ en flatlocksöm. Följ rekommendationerna på den grafiska displayen/peksskärmen.

Vik en fäll mot avigsidan och sy med flatlock från rätsidan. Klipp bort överflödigt tyg.

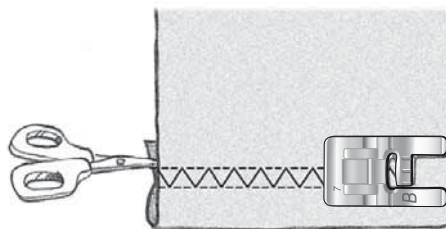

Elastiskt normalt och Fälla

Flatlock för fällning av elastiska tyger och skärpbällor

SY KNAPPHÅL

Symaskinens knapphål är specialanpassade för olika typer av material och klädesplagg. Läs mer om de olika knapphålen och deras användningsområden i sömtabellen i översiktskapitlet.

SEWING ADVISOR™ väljer det knapphål och de inställningar som passar bäst till tyget du har valt. Lägg mellanlägg under tyget och/eller förstärk tyget där knapphålen ska sys.

Knapphål med automatisk knapphålmätare

När du väljer en knapphålsöm och den automatiska knapphålmätaren är ansluten kan du ange knappens storlek på den grafiska displayen/pekskärmen. Ställ in knappens storlek genom att trycka på uppåt- och nedåtpilarna (A) (650) eller på - eller + (B) (670/690Q). När du syr får knapphålet automatiskt rätt längd för vald knappstorlek. Eftersom den automatiska knapphålmätaren mäter medan du syr blir alla knapphål lika stora.

Obs! Knapphålsstorleken varierar beroende på knappfjockleken och typen av knapp. Börja alltid med att sy ett knapphål på en restbit.

1. Sätt på den automatiska knapphålmätaren.
2. Sätt i kontakten i uttaget ovanför nålområdet.
3. Mät knappens diameter med hjälp av knappmätningstabellen på maskinens framsida.
4. Ställ in knappstorleken på den grafiska displayen/pekskärmen. Storleken kan anges till mellan 0 och 50 mm.
5. Lägg tyg och mellanlägg under den automatiska knapphålmätaren. Mät hjulet kan höjas så att tyget lättare går in under pressarfoten. Använd markeringarna på knapphålmätarens vänstra tå för placeringen av plaggets kant. Lägg plaggets kant vid mittmarkeringen om du vill sy knapphålet 15 mm från tygkanten.
6. Innan du börjar sy: ställ in det vita fältet på det röda hjulets sida mot den vita markeringslinjen på pressarfoten.
7. Sänk pressarfoten. Trampa på fotreglaget. En raksöm som stabiliserar vänster knapphålsstolpe sys i riktning från dig. Därefter sys satinsömsstolpen mot dig. Samma sak upprepas för den högra stolpen. Tränsarna sys också automatiskt. Pilarna på den grafiska displayen/pekskärmen visar vilken del av knapphålet som sys och i vilken riktning. Håll fotreglaget nedtryckt tills knapphålet är färdigt. Maskinen stannar automatiskt när knapphålet är färdigt.

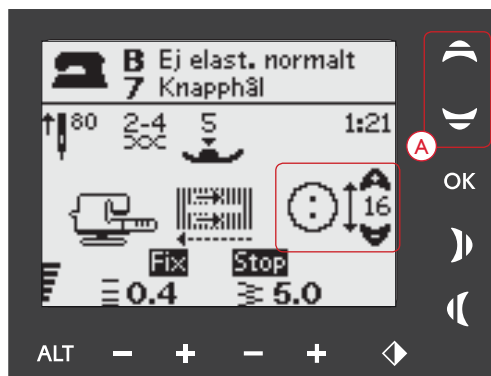

650: Ange knappens storlek med hjälp av uppåt- och nedåtpilarna (A).



670/690Q: Ange knappens storlek med hjälp av ikonerna - och + (B).

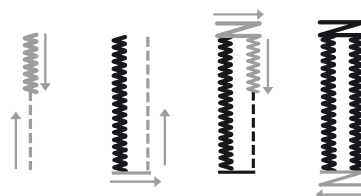
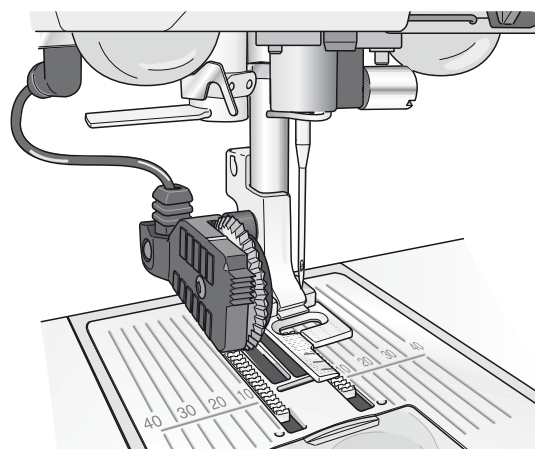

Manuella knapphål

Ett knapphål kan också sys steg för steg utan den automatiska knapphålmätaren ansluten. Ställ in knapphålens längd med backmatningsfunktionen.

1. Sätt på pressarfot C.
2. Lägg in tyg och mellanlägg under pressarfoten. Använd markeringarna på knapphålsfotens vänstra tå för att placera plaggets kant. Lägg plaggets kant vid mittmarkeringen om du vill sy knapphålet 15 mm från tygkanten. Sänk pressarfoten.
3. Börja sy knapphålet. Symaskinen syr den vänstra stolpen bakåt. En backmatningsikon (A) visas på den grafiska displayen/peksskärmen vilket innebär att du måste trycka på backmatningsknappen för att gå vidare till nästa del av knapphålet. Tryck på backmatningsknappen när knapphålet har önskad längd. Symaskinen skapar en träns i slutet och syr sedan den högra stolpen.
4. Sy till startmarkeringen och tryck på backmatningsknappen för att sy den andra tränsen. Håll fotreglaget nedtryckt tills knapphålet är färdigt. Maskinen stannar automatiskt när knapphålet är färdigt.
5. Tryck på STOP-knappen för att sy ett till identiskt knapphål.

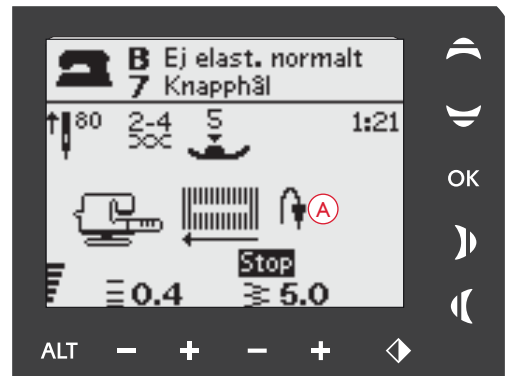
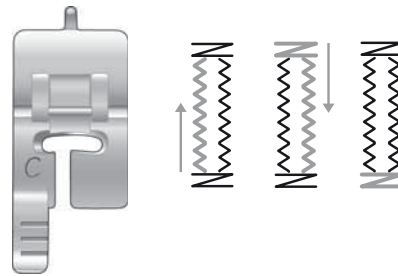

Manuellt knapphål, 650

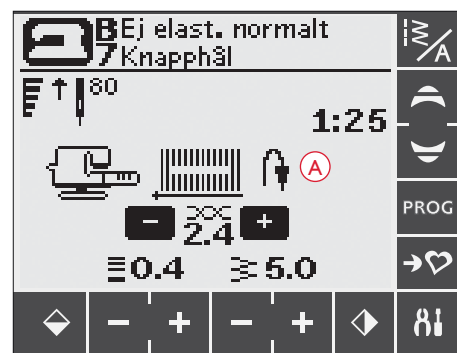

Manuellt knapphål, 670/690Q

Knapphål med iläggstråd (elastiska tyger)

När du syr knapphål i elastiska tyger rekommenderar vi att iläggstråd används för ökad stadga och för att motverka att knapphålet sträcks.

1. Lägg en ögla av kraftig tråd eller iläggstråd över stiftet på baksidan av pressarfot C.
2. Sy ett knapphål. Sy över tråden med satinsömsstolparna.
3. Stanna innan den sista tränsen på knapphålet sys. Lyft bort iläggstråden från stiftet och dra den rak.
4. Kors iläggstråden framför nålen och sy knapphållets träns över tråden.

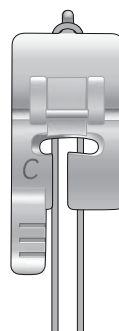

SY I KNAPPAR

Sy snabbt i knappar, tryckknappar, hyskor och hakar med symaskinen.

Välj det tyg du använder och sömmen för att sy i knappar: nr 1:29 (650)/1:33 (670/690Q).

1. Ta bort pressarfoten och sänk matartänderna.
2. Lägg tyget, universalverktyget (extra tillbehör 650/670, artikelnummer 4131056-01) och knappen under pressarfotsfästet. Knappens hål ska vara i linje med nålens sidorörelser. Kontrollera nålens sidorörelser genom att trycka på knappen för sidledes spegelvändning. Då ser du om nålen stöter i knappen. Dubbelkontrollera genom att sänka ner nålen i ett av knappens hål med hjälp av handhjulet.

Tips! När du använder universalverktyget sys knappen fast på tyget med bals. Om du inte använder universalverktyget sys knappen fast direkt mot tyget, utan bals.

Obs! Rekommenderad stygnbredd är 3,0 mm för de flesta knappar. Om du syr på en liten knapp eller en riktigt stor knappknapp måste du minska (-) eller öka (+) stygnbredden tills nålen går ner i knappens hål.

3. Som standard är antalet stygn för knapp sömnad inställt på 8 (A). Du kan ändra stygnantalet genom att trycka på uppåt- och nedåtpilarna (650) eller + eller - (670/690Q). Sex till åtta stygn är standard.
4. Trampa på fotreglaget. Symaskinen syr det antal stygn som anges på displayen, fäster tråden och stannar.
5. Höj matartänderna när du är klar med knappen.

Tips! Placera den tunna delen av universalverktyget (extra tillbehör 650/670, artikelnummer 4131056-01) under knappen vid sömnad i tunna tyger. Använd den tjockare delen för kraftigare tyger. Håll tyget på plats med genomskinlig tejp.

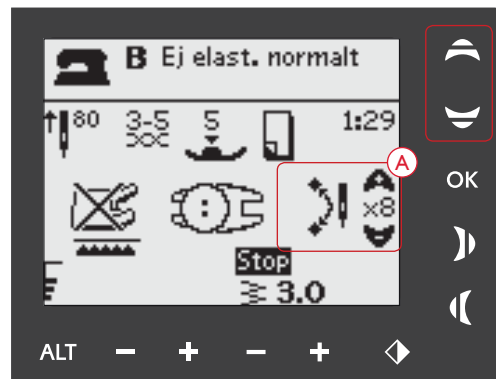
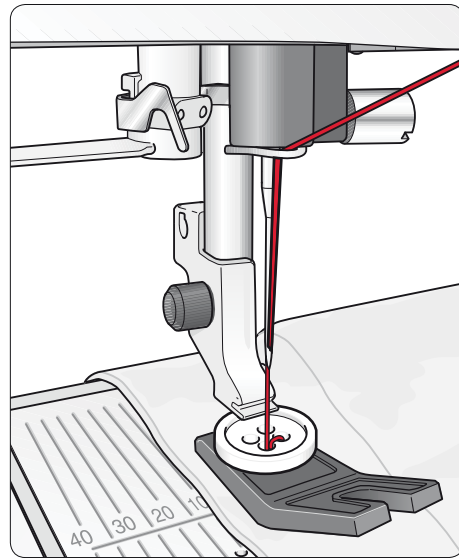

Knapp sömnad, 650



Knapp sömnad, 670/690Q

SY I BLIXTLÅS

Blixtlåsfot E kan sättas fast antingen till höger eller vänster om nålen. På så sätt är det lätt att sy längs båda sidorna av blixtlåset. Flytta blixtlåsfoten när du ska sy längs den andra sidan av blixtlåset.

Placera nålen så långt till vänster eller höger som det behövs för att sömmen ska hamna intill blixtlåstånderna eller iläggstråden.

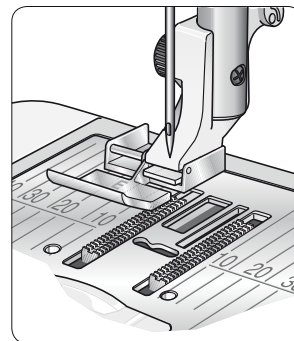
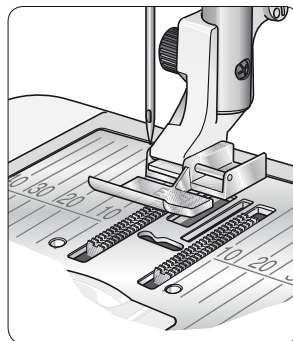

Centrerat blixtlås

1. Sy ihop de två tygstyckena räta mot räta längs 15 mm-markeringen. Stanna vid skåran för blixtlåset.
2. Träckla ihop resten av sömmen där blixtlåset ska placeras. Pressa isär sömsmånen. Lägg blixtlåset med rätsidan mot den isärpressade sömsmånen och änden vid skårans början. Nåla fast blixtlåset från rätsidan så att det hålls på plats (A).
3. Välj raksöm och flytta nålen åt vänster. Sätt på blixtlåsfot E så att nålen hamnar på vänster sida om pressarfoten. Lägg tyget under pressarfoten med rätsidan uppåt och blixtlåsfoten till höger om blixtlåset.
4. Börja sy tvärs över nederkanten, vrid tyget och sy fast blixtlåsets högra sida ända upp (B).
5. Sy den vänstra sidan av blixtlåset i samma riktning för att undvika att tyget drar sig. Snäpp fast blixtlåsfot E så att nålen hamnar på höger sida om pressarfoten. Flytta nålen åt höger.
6. Börja sy tvärs över nederkanten, vrid tyget och sy längs den vänstra sidan av blixtlåset, nerifrån och upp (C).
7. Sprätta bort träckelstygnen.

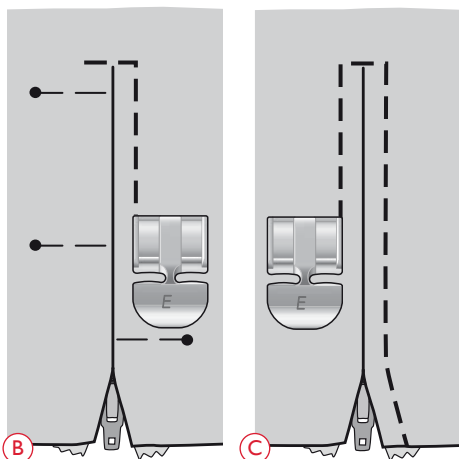
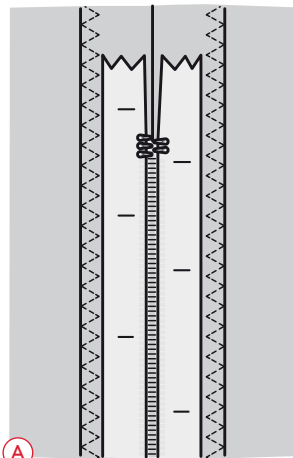

Obs! Du kan justera sömlinjens placering genom att ändra nålpositionen med stygnbreddsknapparna.

LAGNING OCH STOPPNING

Laga små hål och revor innan de blir större och förstör plagget. Välj en tunn tråd i en färg som ligger så nära plaggets som möjligt.

1. Lägg in tyget under pressarfoten.
2. Börja ovanför hålet och sy över det.
3. Tryck på backmatning när du har sytt över hålet. Fortsätt sy. Maskinen syr fram och tillbaka över hålet 14 gånger och stannar sedan.
4. Tryck på STOP för att sy en likadan söm till. Flytta på tyget och trampa ner fotreglaget för att sy igen. Sömmen upprepas i samma storlek. Maskinen stannar automatiskt när sömmen är färdig.

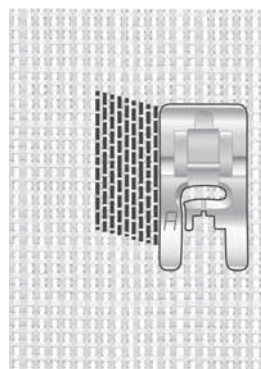

*Välj material och söm
1:19 (650)/1:22 (670/690Q)*

TRÄNS (MANUELL)

Fäster resårbandsändar, draperiveck, skärphällor och fickhorn med samma utseende som på konfektionsplagg.

1. Lägg in tyget under pressarfoten. Sänk pressarfoten, trampa ner fotreglaget och börja sy. Maskinen syr raksöm tills du trycker på backmatning.
2. Maskinen syr då bakåt tills du trycker på backmatning på nytt.
3. Maskinen syr därefter en sicksacksöm som täcker raksömmarna.
4. Tryck på backmatning för att fästa tråden automatiskt.

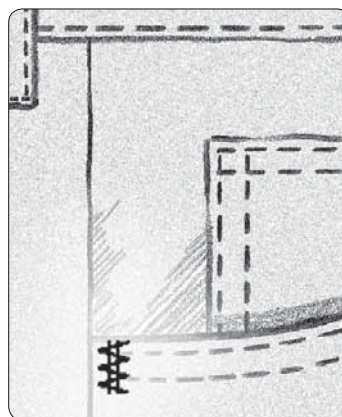

Vänt kraftigt och söm
1:20 (650)/1:23 (670/690Q)

DEKORATIVA TAPERINGSÖMMAR (690Q)

Dekorative taperingsömmar kan användas för att göra en tapering på sömmen när du syr hörn och punkter. Dekorative taperingsömmar är markerade i blått på lockets sömpanel.

1. Välj en dekorativ taperingsöm.
2. Tryck på taperingikonen för att öppna taperingfönstret. Taperingfönstret har två olika flikar: taperingens början och taperingens slut. Tryck på den vinkel som du vill använda i varje flik. Tryck på pilen i det övre vänstra hörnet för att återgå till sömnadsläge.
3. Ikoner kommer att visas på pekskärmen som anger att början och/eller slut på tapering är aktiverade.



Obs! Det är viktigt att du justerar inställningarna innan du börjar sy.

4. Lägg tyget under pressarfoten. Sänk pressarfoten.
5. Börja sy. Om tapering aktiveras både i början och slutet kommer maskinen att sy en avsmalnande spets och sedan fortsätta med en söm med inställd bredd. En backmatningsikon visas på den grafiska displayen.
6. När sömmen är så lång den ska vara tryck på backmatningsknappen för att sy ett slut med tapering. När taperingsömmen är klar stannar maskinen automatiskt.

Tips! Om du vill upprepa en taperingsöm i samma storlek programmerar du det önskade antalet sömmar, lämnar programmeringsläget och lägger sedan till tapering i början och/eller slutet.

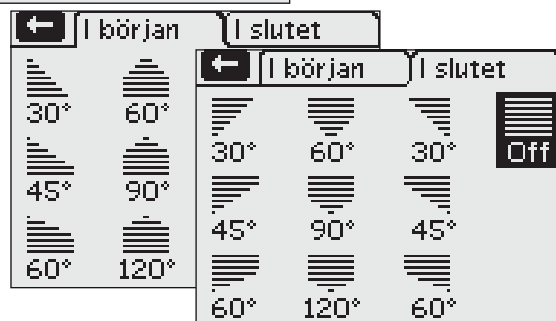
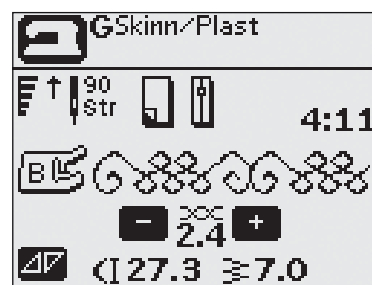
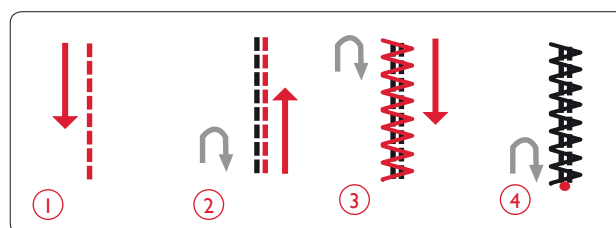
Obs! De automatiska taperingsömmarna (1:37 och 1:38, 670/690Q) syr automatiskt en avsmalnande söm. Följ steg 4–5 för att sy dessa sömmar. Tryck på STOP-knappen för att upprepa dessa två sömmar.



-  Sömmen kan sys med tapering.
-  Början på tapering är aktiverat.
-  Början och slutet på tapering är aktiverat.

QUILTNING

En quilt består oftast av tre lager: två lager tyg med ett lager fyllning emellan. När du ska sy ihop lagren kan du välja mellan flera olika sömmar och tekniker. När quilten är klar kantar du den eller gör exempelvis kuddar, konstföremål eller andra mindre föremål av den.

Crazy quilt-sömmar

Dekorera din quilt med vackra dekorsömmar. Sömmarna kan sys i en söm som liknar eller kontrasterar mot tyget. Du kan till exempel använda brodertrådar av rayon eller tjock bomull. På sömmeny 2 hittar du sömmar som är perfekta för crazy quilt.

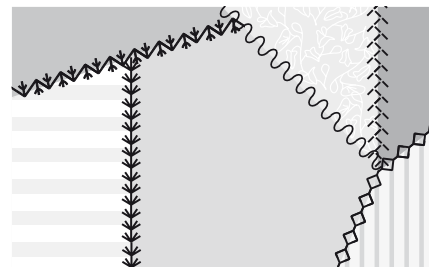

Quiltsöm med handsytt utseende

Simulera handsydd quiltning med osynlig tråd och quiltsöm med handsytt utseende (2:2). Trä maskinen med transparent tråd som övertråd och tråd i en färg som matchar tyget som undertråd.

För att ett riktigt handsytt utseende ska skapas är det viktigt att sömmen sys med hög trådspänning. Ställ in trådspänningen enligt rekommendationen på den grafiska displayen (650) (på 670/690Q ställs trådspänningen in automatiskt).

Sy längs en av sömmarna i ditt projekt. Den handsydda effekten skapas när undertråden dras upp till quilten ovansida.

Obs! När du använder quiltsöm med handsytt utseende beror resultatet på vilket tyg, vilken vaddering och vilken tråd du använder. Provsy först sömmen på en restbit. Justera trådspänningen efter behov.

Frihandsquiltning

Frihandsquiltning innebär inte bara att ovansida, vaddering och baksida hålls ihop utan ger också struktur och liv åt quilten.

Det finns flera tekniker för frihandsquiltning. Dekorera quilten precis som du vill – endast fantasin sätter gränserna! Två frihandstekniker är frihandsquiltning och cirklar.

Frihandsquiltsöm sys normalt som en tät och jämnt fördelad slingrande sömlinje. Rita snirklar med nålen när du syr. En annan teknik är att göra cirkelrörelser på tyget när du syr vilket ger ett stenformat mönster.

När du frihandsquiltar ska matartändarna vara sänkta. Flytta i stället tyget manuellt för att bestämma stygnlängden (se sidan 41).

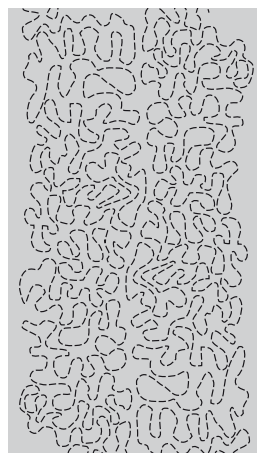

Frihandsquiltning

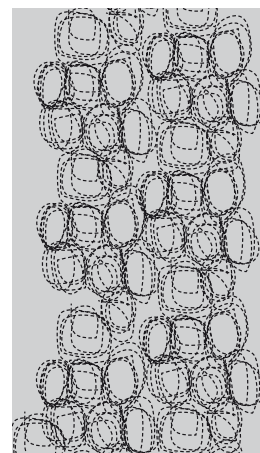













Frihandsömnad med cirkelrörelser

Tips! Träna först att sy på fri hand på några restbitar med fyllning. Det är viktigt att du flyttar bänderna med samma hastighet som nålen för att stygnen ska bli lagom långa. Om du håller en jämn hastighet när du syr blir stygnen dessutom jämnare.

SPECIALSÖMMAR

Specialsömmar är sömmar som sys med särskilda pressarfötter (tillbehör) för att skapa spännande effekter. Dessa sömmar är 4:37–4:40 (650)/4:42–4:50 (670) / 4:42–4:52 (690Q). När en specialsöm är vald anges det med ikonen för tillbehörspressarfötter (A) på den grafiska displayen/peksskärmen. Specialsömmarna avbildas och beskrivs nedan.

Söm	Sömnummer			Pressarfot	Sömnadsteknik
	690Q	670	650		
① 	4:42	4:42	4:37	Knutsömsfot (artikelnummer 4131623-45) 	Skapar en söm med ”franska knutar”. Pressarfoten har ett djupt spår på undersidan som gör att den löper över kraftiga sömmar.
	4:43	4:43	–		
	4:44	4:44	–		
② 	4:45	4:45	4:38	Kantsstickningsfot vänster (artikelnummer 4127842-45) 	Använd de här sömmarna med pressarfoten för att skapa vackra dekorationer/kantsstickningar på dina sömnadsprojekt. Pressarfotens undersida är utformad för att löpa längs den vikta kanten.
	4:46	4:46	–		
③ 	4:47	4:47	4:39	Snoddfot med tre hål (artikelnummer 4131870-45) 	Dekorera dina projekt med olika typer av dekorsnoddar eller garn. Pressarfoten för garnet smidigt genom öppningen längst fram på pressarfoten. En söm sys på garnet vilket resulterar i en vacker dekoration.
	4:48	4:48	–		
④ 	4:49	4:49	–	Vik- och kantsömsfot (artikelnummer 4132488-45) 	Använd den här foten med olika kanttäckningar som spets, broderade kanter eller olika tyger. När pressarfoten används tillsammans med dessa sömmar skapas en spännande effekt.
	4:50	4:50	4:40		
	4:51	–	–	Dubbel snoddfot med ledare (artikelnummer 920 302-096) 	Använd en dubbel snoddfot med en enkel nål för att sy tredimensionella satinsömmar.
	4:52	–	–	Dubbel snoddfot med ledare (artikelnummer 920 302-096) 	Använd en dubbel snoddfot och en tvillingnål med nålavstånd 1,6 för att sy tredimensionella satinsömmar. Två snoddar löper genom foten när du syr.

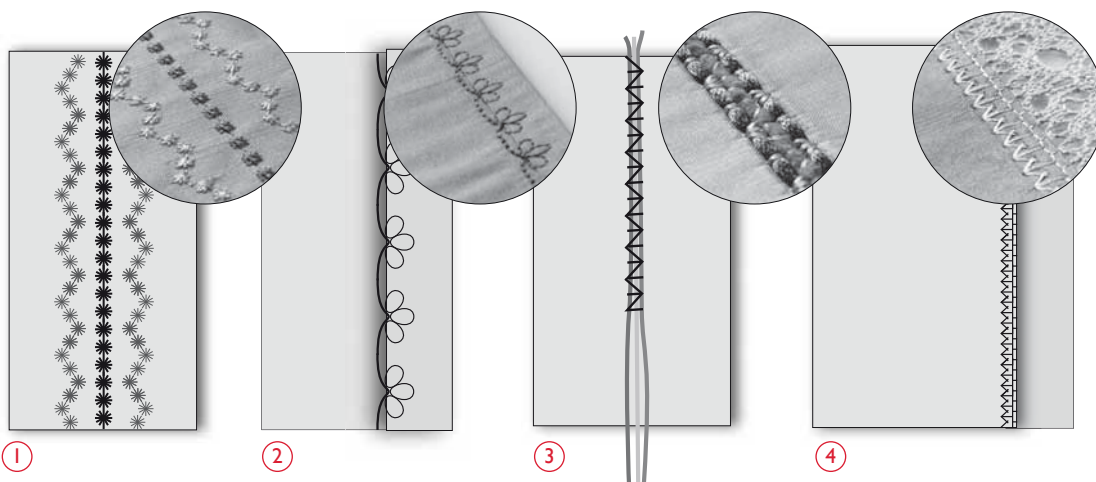

POPUP-MEDDELANDEN



POPUP-MEDDELANDEN

Spolning av undertråd pågår

Det här popup-meddelandet visas när spolaxeln är i det högra läget och undertråd spolats.



Pressarfoten är för hög

Maskinen syr inte om det ligger för mycket tyg under pressarfoten. Ta bort en del tyg eller använd något annat material. Tryck på OK eller trampa ner fotreglaget för att stänga popup-fönstret.



Maskin inställd för tvillingnål

När maskinen är inställd för tvillingnål i inställningsmenyn visas ett popup-meddelande som påminner om denna inställning när maskinen sätts på. Stäng popup-meddelandet genom att trycka på OK.



Stygnbredden är begränsad för tvillingnål

Det här meddelandet visas när maskinen är inställd för tvillingnål och du försöker ställa in en större stygnbredd än vad som är möjligt med tvillingnål. Stäng popup-meddelandet genom att trycka på OK.

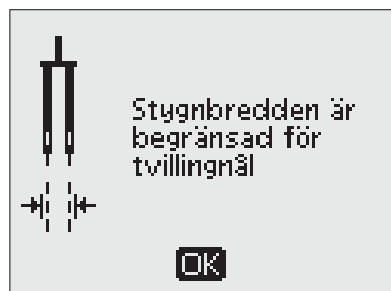

Sömmen kan inte sys med tvillingnål

Det här popup-meddelandet visas när maskinen är inställd på tvillingnål och du väljer en söm som inte kan sys med tvillingnål. Stäng popup-meddelandet genom att trycka på OK.



Maskinen är inställd för raksöm

Det här meddelandet visas när stygnbredds begränsningen är aktiverad och du sätter på maskinen och försöker välja en bred söm eller ändra stygnbredden. Stäng popup-meddelandet genom att trycka på OK.



Huvudmotorn överbelastad

Om du syr i mycket kraftigt tyg eller om maskinen blockeras vid sömnad kan huvudmotorn bli överbelastad. Popup-meddelandet stängs när huvudmotorn och strömförsörjningen är återställda.



Automatisk knapphålmätare – ”Den vita linjen ska överensstämna med det vita området”

När du lägger in tyget för att sy ett knapphål kan det hända att hjulet på knapphålmätaren rör sig. I ett popup-meddelande uppmanas du att justera den vita linjen så att den löper mitt framför det vita området på hjulet. Justera och stäng popup-meddelandet genom att trycka på OK.

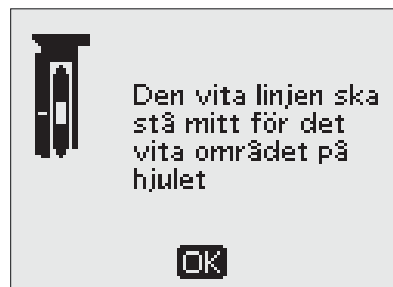

Automatisk knapphålmätare ansluten

Den automatiska knapphålmätaren kan endast användas för knapphål som rekommenderas för pressarfoten. Om den automatiska knapphålmätaren är ansluten och du väljer en söm som inte fungerar tillsammans med pressarfoten visas detta meddelande när du börjar sy. Byt pressarfot eller välj ett knapphål som kan sys med den automatiska knapphålmätaren. Stäng popup-meddelandet genom att trycka på OK.



Maskinen är inställd för frihandssömnad

Det här meddelandet visas när maskinen är inställd för svävande eller fjädrande frihandssömnad när maskinen sätts på. Stäng pop up-fönstret genom att trycka på OK.



Sy om knapphålet?

Den här frågan får du när du syr knapphål och stannar för att ändra längdinställningarna och sedan börjar sy igen. Om du väljer "✓" börjar maskinen om och syr knapphålet från början med de nya inställningarna. Om du väljer "✗" avbryts ändringen och maskinen fortsätter sy resten av knapphålet med de tidigare inställningarna. På modell 650 använder du vänster/höger pilknapp för att välja "✓" eller "✗" och bekräftar genom att trycka på OK. På modell 670/690Q trycker du på "✓" eller "✗" för att välja.



Sömmen kan inte programmeras

Det här meddelandet visas om du försöker programmera eller lägga till knapphål, tränisar, automatisk taperingssöm (670/690Q) eller knappsömmar i ett program. Alla sömmar i symaskinen går att programmera utom dessa. Stäng popup-meddelandet genom att trycka på OK.



Sömmen kan inte sparas

Det här meddelandet visas om du försöker spara ett knapphål, en träns, en lagningssöm, en automatisk taperingssöm (670) eller en knappöm i Mina sömmar. Alla sömmar i symaskinen kan sparas i Mina sömmar utom dessa. Stäng popup-meddelandet genom att trycka på OK.

Sömmen kan inte sparas

OK

Det finns ej plats för fler sömmar i programmet

Om du försöker lägga till fler än 20 sömmar eller bokstäver i samma program visas detta meddelande. Stäng popup-meddelandet genom att trycka på OK.

Obs! Om du lägger till ett FIX-, STOP- eller trådklippskommando (670/690Q) i programmet kommer vart och ett av dessa att använda ett minnesutrymme i programmet.

Det finns ej plats för fler sömmar i kombinationen

OK

Felaktig kombination av kommandon

Om du programmerar sömmar eller bokstäver och försöker lägga in någon av funktionerna STOP, FIX eller trådklipp (670/690Q) i otillåten ordning visas detta meddelande. Stäng popup-meddelandet genom att trycka på OK.

Felaktig kombination av sömfunktioner

OK

Kommandon tas bort från programmet

Om du försöker infoga ett tidigare sparad program i ett nytt eller om du försöker spegelvända hela programmet i längdled (670) kan kommandona hamna i otillåten ordning. För att detta inte ska ske tas kommandona bort från programmet. Stäng popup-meddelandet genom att trycka på OK.

Sömfunktioner har tagits bort från kombinationen

OK

Undertråden nästan slut (670/690Q)

Maskinen stannar när undertrådsspolen nästan är tom. Ta ut den tomma spolen och sätt i en full spole. Stäng popup-meddelandet genom att trycka på OK.

Obs! Fortsätt sy utan att stänga popup-meddelandet om du vill att all tråd i spolen ska ta slut.



OK

Ta bort trådrester under stygnplåten och från spolområdet (670/690Q)

När det här popup-meddelandet visas är det dags att rensa bort trådar och ludd under stygnplåten så att det automatiska trådklippet fungerar som det ska. Stäng popup-meddelandet genom att trycka på OK.

Ta bort trådrester under stygnplåten och i området runt undertrådsspolningen och tryck ok

OK

SKÖTSEL AV MASKINEN



RENGÖRA MASKINEN

För att din symaskin ska fungera väl bör du rengöra den ofta. Den behöver inte smörjas (oljas).

Avlägsna damm och ludd genom att torka av symaskinens utsida med en mjuk trasa.

 Sätt strömbrytaren till AV.

Rengöra spolområdet

Ta bort pressarfoten och luckan till spolkorgen. Sänk matartänderna. Placera skruvmejseln under stygnplåten som på bilden och vrid den försiktigt så att stygnplåten lossnar. Rengör matartänderna med borsten.

Rengöra under spolområdet

Området under spolkorgen måste rengöras när du har sytt flera sömnadsprojekt eller när du märker att ludd har samlats runt spolkorgen.

Ta bort spolkållaren (1) som täcker den främre delen av spolkorgen. Lyft upp spolkorgen (2) ur maskinen. Rengör med borsten. Damm och ludd kan tas bort med en liten dammsugartillsats.

 Modell 670/690Q: Var försiktig när du rengör området runt trådkniven (A).

Sätt tillbaka spolkorgen och spolkållaren.

Obs! Blås inte i eller runt spolkorgen. Damm och ludd åker då längre in i maskinen.

Sätta tillbaka stygnplåten

Se till att matartänderna är sänkta. Placera stygnplåten så att den passar in i skåran på baksidan. Tryck ner stygnplåten tills den klickar på plats. Sätt på luckan till spolkorgen.

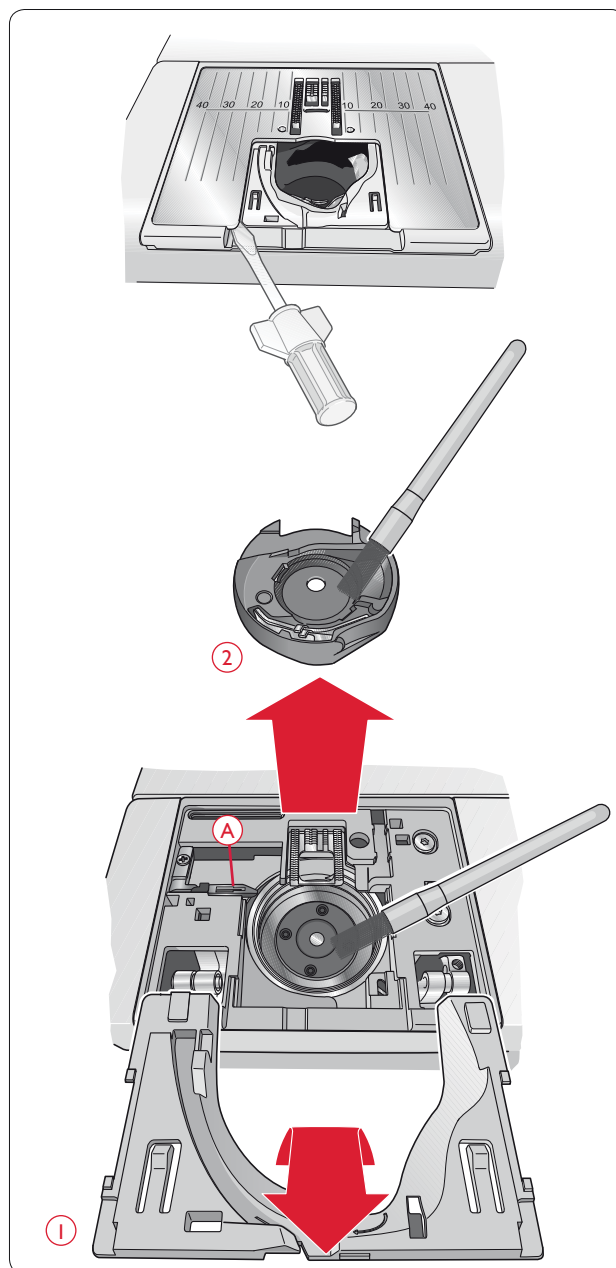

FELSÖKNING

Om du upplever problem när du syr:

- Välj rätt materialtyp och tygtjocklek i SEWING ADVISOR™.
- Sätt i en nål av den storlek och typ som rekommenderas på den grafiska displayen/pekskärmen.
- Trä om över- och undertråden.
- Ställ in trådullehållaren i ett annat läge (vertikalt eller horisontellt).
- Använd trådnät (extra tillbehör, artikelnummer 4123977-01) och tråd av god kvalitet. Vi rekommenderar samma sytråd som över- och undertråd vid vanlig sömnad. För dekorsömnad rekommenderas rayontråd som övertråd och undertråd i spolen.

Om du upplever problem när du syr med den automatiska knapphålmätaren:

- Se till att det vita fältet på mätjulets sida är i linje med den vita markeringslinjen på pressarfoten.
- Kontrollera att sladden till knapphålmätaren är ordentligt ansluten i uttaget ovanför nålområdet.

Drar tyget ihop sig?

- Välj rätt materialtyp och tygtjocklek i SEWING ADVISOR™.
- Använd mellanlägg.
- Kontrollera att nålen inte är skadad.
- Sätt i en nål av den storlek och typ som rekommenderas på den grafiska displayen/pekskärmen.
- Trä om över- och undertråden.
- Byt till en trådtyp som passar för materialet och sömnadstekniken.
- Använd tråd av god kvalitet.
- Minska stygnlängden.
- Kontrollera trådspänningen.

Hoppas stygn över?

- Kontrollera nålen – den kan vara skadad.
- Byt till rekommenderad nålstorlek och typ.
- Se till att nålen är ordentligt isatt ända upp i nålhållaren.
- Trä om över- och undertråden.
- Använd rekommenderad pressarfot.
- Starta om maskinen så att den återställs.
- Kontakta närmaste auktoriserade HUSQVARNA VIKING®-återförsäljare för service.

Går nålen av?

- Var försiktig och dra inte i tyget när du syr.
- Sätt i en nål av den storlek och typ som rekommenderas på den grafiska displayen/pekskärmen.
- Sätt i nålen korrekt såsom beskrivs på sidan 15.

Är trådspänningen för lös?

- Välj rätt materialtyp och tygtjocklek i SEWING ADVISOR™.
- Trä om över- och undertråden. Använd tråd av god kvalitet.
- Sätt i en nål av den storlek och typ som rekommenderas på den grafiska displayen/pekskärmen.

Följ rekommendationerna i fråga om trådspänning (650).

Följ rekommendationerna i fråga om mellanlägg.

Går övertråden av?

- Matas tråden smidigt utan att fastna?
- Använd trådnät (extra tillbehör, artikelnummer 4123977-01) och tråd av god kvalitet. Om du använder specialtråd, till exempel metalltråd, hänvisar vi till tillbehörskatalogen (www.husqvarnaviking.com) för särskilda nålrekommendationer.
- Trä om över- och undertråden. Kontrollera att du trär rätt. När du använder rayontråd som övertråd ska du använda undertråd i spolen, inte vanlig sytråd.
- Ställ in trådullehållaren i ett annat läge (vertikalt eller horisontellt).
- Om hålet i stygnplåten är skadat måste stygnplåten bytas.
- Används rätt trådbricka framför trådrollen?

Rör sig tyget inte?

- Kontrollera att matartänderna är höjda.
- Öka stygnlängden.

Går undertråden av?

- Sätt tillbaka spolen i maskinen och kontrollera att trädningen är korrekt.
- Spola en ny spole med undertråd.
- Om hålet i stygnplåten är skadat måste stygnplåten bytas.
- Rengör spolområdet.

Spolas undertråden oregelbundet?

- Kontrollera trädningen vid spolning av undertråd.

Felaktiga, oregelbundna eller smala sömmar?

- Starta om maskinen så att den återställs.
- Byt nål och trä om över- och undertråden.
- Använd mellanlägg.

Syr maskinen långsamt?

- Kontrollera hastigheten.
- Ta bort stygnplåten och borsta bort ludd från spolområdet och matartänderna.
- Kontrollera fotreglaget.
- Lämna in symaskinen på service hos din HUSQVARNA VIKING®-återförsäljare.

Syr maskinen inte?

- Skjut spolaxeln åt vänster till sömnadsläget.
- Kontrollera att alla kontakter sitter i ordentligt i maskinen.
- Kontrollera väggkontakten och strömtillförseln till vägguttaget.
- Kontrollera att fotreglaget är anslutet.

Händer inget när du pekar på symaskinens funktionsknappar?

- Maskinens uttag och funktioner kan vara känsliga för statisk elektricitet. Om det inte händer något när du trycker på funktionsknapparna kan du stänga av maskinen och sedan sätta på den igen. Kontakta din auktoriserade HUSQVARNA VIKING®-återförsäljare om problemet kvarstår.

Ikoner på skärmen (670/690Q) aktiveras inte när man trycker på dem?

- Kalibrera skärmen. Kalibrering görs från SET-menyn (inställningar).

Lämna in symaskinen på service hos en auktoriserad HUSQVARNA VIKING®-återförsäljare med jämna mellanrum!

Om du har följt dessa felsökningsanvisningar och fortfarande har problem med att sy bör du ta med dig symaskinen till din HUSQVARNA VIKING®-återförsäljare. Om du har något specifikt problem kan det vara till stor hjälp om du testsyr med tråden på en restbit av det tyg du använder och tar med den till din HUSQVARNA VIKING®-återförsäljare. En provlapp ger ofta bättre information än ord.

Delar och tillbehör som inte är original

Garantin täcker inte fel och skador som orsakas av att annat än originaldelar och -tillbehör har använts.





This software works thanks to the open source component FreeRTOS (Copyright (C) 2011 Real Time Engineers Ltd.). You can receive a complete machine-readable copy of the source code by sending a written request to:

VSM Group AB
SE-561 84 Huskvarna
Sweden

This offer is valid for three years after the product was first purchased.

Immateriella rättigheter

Patenten som skyddar denna produkt finns angivna på en etikett på symaskinens undersida.

VIKING, KEEPING THE WORLD SEWING & Design, OPAL och SEWING ADVISOR är varumärken tillhörande KSIN Luxembourg II, S.ar.l.

HUSQVARNA och H-logotypen med kronan är varumärken tillhörande Husqvarna AB. Alla varumärken används på licens av VSM Group AB.

Vi förbehåller oss rätten att utan föregående meddelande göra ändringar i symaskinsutrustningen och tillbehörssortimentet samt att ändra prestanda eller design.

Sådana ändringar är dock alltid till fördel för kunden och produkten.



Observera att denna produkt vid kassering måste lämnas för säker återvinning i enlighet med gällande nationell lagstiftning för elektriska/elektroniska produkter. Elartiklar får ej slängas bland osorterat hushållsavfall. Elartiklar källsorteras separat. Kontakta din kommun för mer information gällande olika återvinningsalternativ. Vid byte av gamla maskiner mot nya kan återförsäljaren enligt lag vara skyldig att ta emot din gamla maskin för kassering utan kostnad.

Elartiklar som slängs på soptipp kan avge hälsofarliga ämnen som sprider sig till grundvattnet och vidare till olika livsmedel.

CE – auktoriserad representant

VSM Group AB, **SVP Worldwide**
Drottninggatan 2, 561 84 Huskvarna

