

expression™ line

Instruktionsbok

VIKTIGA SÄKERHETSFÖRESKRIFTER

Läs igenom alla instruktioner innan du börjar använda den här symaskinen.

När du använder elektriska apparater är det viktigt att du alltid vidtar nödvändiga säkerhetsåtgärder, bland annat följande:

Förvara instruktionerna på ett lämpligt ställe nära maskinen. Överlämna även instruktionerna om maskinen övergår i någon annans ägo.

Maskinen är endast avsedd att användas av vuxna. Maskinen får användas av barn mellan 8 och 12 år och personer med nedsatt fysisk, sensorisk eller psykisk förmåga samt personer utan erfarenhet och kunskap om det sker under tillsyn av en vuxen och de har fått instruktioner om hur maskinen används på ett säkert sätt och är väl inbegripna med eventuella risker. Rengöring och underhåll av maskinen får inte utföras av barn utan tillsyn. Det är inte tillåtet att leka med maskinen. Barn under 8 år får inte använda maskinen.

VARNING –SÅ HÄR MINSKAR DU RISKEN FÖR BRÄNNSKADOR, BRAND, ELEKTRISKA STÖTAR OCH ANDRA PERSONSKADOR:

- Symaskinen får aldrig lämnas utan uppsikt när den är inkopplad. Eluttaget, som maskinen är ansluten till, ska vara lättillgängligt. Dra alltid ur sladden ur eluttaget när du har sytt färdigt eller om du ska rengöra maskinen, öppna en lucka eller smörja eller underhålla maskinen enligt instruktionerna i bruksanvisningen.
- Låt aldrig någon använda maskinen som leksak. Var extra uppmärksam när maskinen används av eller i närheten av barn.
- Använd symaskinen endast på det sätt som beskrivs i den här bruksanvisningen. Använd endast tillbehör som rekommenderas av tillverkaren och som anges i den här instruktionsboken.
- Använd inte symaskinen om sladden eller stickkontakten är skadad, om den inte fungerar som den ska, om den har tappats i golvet eller skadats eller om den har hamnat i vatten. Lämna in symaskinen hos närmaste auktoriserade återförsäljare eller servicecenter för genomgång, reparation och elektriska eller mekaniska justeringar.
- Använd aldrig symaskinen om något av luftintagen är blockerat. Symaskinens och fotpedalens ventilationsöppningar måste hållas fria från ludd, damm och lösa tygbitar.
- Håll fingrarna borta från rörliga delar. Var extra försiktig i området runt symaskinsnålen.
- Använd alltid rätt stygnplåt. Fel stygnplåt kan medföra att nålen bryts.
- Använd aldrig böjda nålar.
- Dra aldrig i tyget, varken framåt eller bakåt, när du syr, för då kan nålen böjas så mycket att den går av.
- Använd skyddsglasögon.
- Stäng av symaskinen ("0") varje gång du ska göra något i området runt nålen, till exempel trä nålen, byta nål, trä undertråd eller byta pressarfot.
- Släpp aldrig ned eller för in något föremål i någon öppning.
- Använd inte maskinen utomhus.
- Använd aldrig symaskinen i utrymmen där aerosolprodukter (spray) används eller där syrgas hanteras.

- När du ska stänga av maskinen vrider du alla reglage till avstängt läge (0) och drar sedan ut stickkontakten ur vägguttaget.
- Dra inte i sladden när du ska dra ur stickkontakten, utan håll i och dra alltid i själva stickkontakten.
- Maskinen manövreras med hjälp av fotpedalen. Placera inga föremål på fotpedalen.
- Maskinen får inte användas om den har blivit blöt.
- Om LED-lampan skadas eller går sönder måste den bytas hos närmaste auktoriserade återförsäljare eller servicecenter, eller annan auktoriserad reparatör.
- Om fotpedalens sladd är skadad måste den bytas hos närmaste auktoriserade återförsäljare eller servicecenter, eller annan auktoriserad reparatör.

SPARA DE HÄR INSTRUKTIONERNA

Tekniska specifikationer

Sömnadshastighet 1050 stygn/ minut max	Märkspänning 100–240V/ 50–60Hz
Nominell strömförbrukning <100W	Belysning LED-lampor
Fotpedal Modell: FR5 Tillverkare: Shanghai Binao Precision Mould Co., Ltd.	Skyddsklass II (Europa)
Maskinens mått Längd: 500mm Bredd: 220mm Höjd: 310mm	Nettovikt endast maskinen: 10,9 kg (710) 11,2 kg (720)

De tekniska specifikationerna och den här instruktionsboken kan ändras utan föregående meddelande.

Grattis!

Vi gratulerar till beslutet att köpa nya PFAFF® -symaskin.

Som sömnadsintresserad har du skaffat en av världens mest avancerade och mångsidiga symaskiner. Den kommer att göra alla dina kreativa idéer till verklighet med hjälp av den vassaste tekniken och de bästa egenskaperna.

Innan du börjar sy bör du ta dig tid att läsa igenom den här instruktionsboken. Du kommer snart att upptäcka hur du ska få ut mesta möjliga av maskinen. Våra auktoriserade PFAFF®-återförsäljare hjälper förstås också gärna till med råd och tips. Med din nya PFAFF®-symaskin har du tagit steget in i en helt ny värld med fantastiska sömnadsmöjligheter.

INNEHÅLL

1

Inledning	7
Maskinöversikt	1:8
Utsida	1:8
Baksidan.....	1:9
Övre delar.....	1:9
Tillbehörslåda	1:9
Tillbehör som ingår	1:10
Pressarfötter	1:11
Sömvöversikt	1:12
Nyttosömmar	1:12
Dekorsömmar (720).....	1:14
Dekorsömmar (710).....	1:17
Alfabet.....	1:19

2

Förberedelser	2:1
Uppackning	2:2
Koppla in sladden till fotreglaget	2:2
Ansluta nätsladden och fotreglaget	2:2
Packa ihop efter sömnad	2:3
LED (lysdioder)	2:3
Friarm	2:3
Trådkniv	2:3
Elektroniskt knälyft (720)	2:3
Trådrullehållare	2:4
Trä maskinen	2:5
Nålträdare.....	2:5
Trådsensor	2:6
Spola undertråd	2:7
Sätta i spolen	2:8
IDT™-system (Inbyggd dubbelmatning)	2:8
Byta pressarfot	2:9
Byta nål	2:9
Ändra till stygnplåten för raksöm	2:9
Sänka matartänderna (710)	2:10
Nålar	2:10
Trådar	2:11
Mellanlägg	2:11
USB-port	2:12
Hur du uppdaterar maskinen	2:12

3

Maskininställningar och knappar	3:1
Pekskärm	3:2
Pekskärm - översikt.....	3:2
Inställningsmenyn	3:3
Maskininställningar	3:3
Sömnadsinställningar	3:4
Maskininformation	3:5
Vanliga ikoner	3:5
Knappar och indikatorer	3:6

4

Sömnadsläget	4:1
Sömnadsläget	4:2
Startskärm.....	4:2
Urvalsmeny	4:3
Välja söm	4:3
Välja ett teckensnitt	4:3
Söminställningar	4:4
Stygnbredd	4:4
Stygnpositionering	4:4
Stygnlängd.....	4:5
Stygntäthet.....	4:5
Balans	4:5
Trådspänning.....	4:6
Spegelvändning	4:6
Spara i personlig meny	4:7
Alternativ för frihandssömnad (720)	4:8
Fästalternativ	4:10
Sömnadsprogram	4:11
Mönsterkombinationer	4:12
Stitch Creator™-funktionen (720)	4:12
Sömnadstekniker	4:13
Sy i blixtlås.....	4:13
Sy fallar i kraftigt tyg	4:13
Trestegssicksack.....	4:14
Osynlig fällsöm.....	4:14
Knapphål	4:15
Sy i en knapp.....	4:17
Lagning	4:17
Quiltning.....	4:18
Särskilda sömnadstekniker	4:20
Kombinationssömmar (720).....	4:21
Sömmar med ett band (720).....	4:21
Sömmar med två band (720).....	4:22
Sömmar med tre band (720).....	4:23
Svävande sömmar (720)	4:23
Vanliga pop-up-meddelanden vid sömnad	4:24

5

Mönsterkombinationer	5:1
Mönsterkombinationer	5:2
Mönsterkombinationer – översikt	5:2
Öppna och stänga mönsterkombinationer	5:3
Skapa en mönsterkombination	5:3
Kombinationskommandon	5:4
Hämta och sy en mönsterkombination	5:5
Spara en mönsterkombination	5:5
Viktig information om mönsterkombinationer	5:6
Vanliga pop-up-meddelanden för mönsterkombinationer	5:6

6

Stitch Creator™-funktionen (720)	6:1
Stitch Creator™-funktionen	6:2
Stitch Creator™-funktionen – översikt	6:2
Öppna och stänga Stitch Creator™-funktionen.....	6:3
Definition av en stygnpunkt	6:3
Börja skapa – lägg till ett stygn eller stygnpunkt ...	6:3
Välj stygnpunkter.....	6:3
Dubblera vald stygnpunkt.....	6:4
Infoga en ny stygnpunkt	6:4
Förstärkt söm	6:4
Sidledes spegelvändning.....	6:4
Längdledes spegelvändning.....	6:4
Ta bort vald stygnpunkt.....	6:4
Funktionsknappar	6:5
Placering av den markerade stygnpunkten	6:5
Ladda och sy en söm	6:6
Spara en söm	6:6
Vanliga pop-up-fönster för Stitch Creator™-funktionen	6:6

7

Personliga filer	7:1
Personliga filer	7:2
Bläddra bland personliga filer	7:3
Öppna en mapp	7:3
Gå upp en mappnivå	7:3
Organisera	7:4
Vanliga personliga filer pop-up-fönster	7:4

8

Underhåll	8:1
Rengöra maskinen	8:2
Reservdelar och tillbehör som inte är original	8:2
Felsökning	8:3
Index	8:5
Immateriell egendom	8:11

Obs! Vid hänvisning till olika maskinmodeller i bruksanvisningen används hela maskinens namn eller enbart 720 eller 710.

Inledning 1



Maskinöversikt

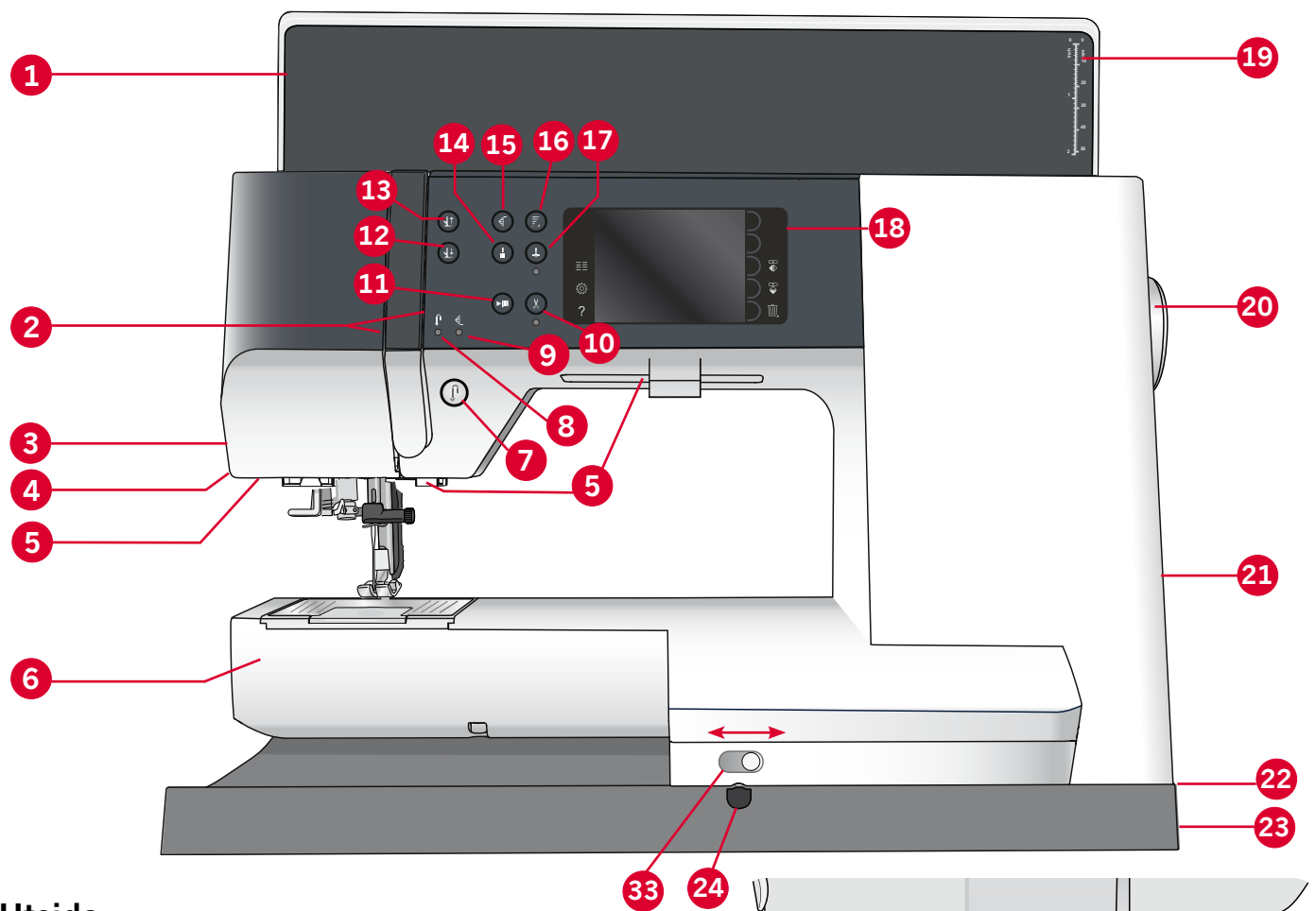

Utsida

1. Lock
2. Trådbrickor
3. Trådkniv
4. Fäste för sensormatic knapphålsfot
5. LED-belysning
6. Friarm
7. Backmatning
8. Backmatningsindikator
9. Åtgärdsindikator
10. Trådklipp
11. Start/stopp
12. Växla mellan pressarfot ner och vändläge
13. Växla mellan pressarfot upp och extra lyft
14. Omedelbar trådfästning
15. Mönsteromstart
16. Hastighetskontroll
17. Nålstopp uppe/ner

18. PFAFF® färgpekskärm
19. Knapplinjal
20. Handhjul
21. Hållare för styluspenna
22. Inbyggd USB-port
23. Huvudströmbrytare, anslutningar till nätsladd och fotreglage
24. Anslutning för knälyft (720)

Nålområde

25. Inbyggd nålträdare
26. Lucka till spolkorgen
27. Stygnplåt
28. Pressarfot
29. Pressarfotsstäng och pressarfotsfäste
30. Nåltrådsledare
31. Nålskruv
32. Nålstäng
33. Sänka matartänderna (710)

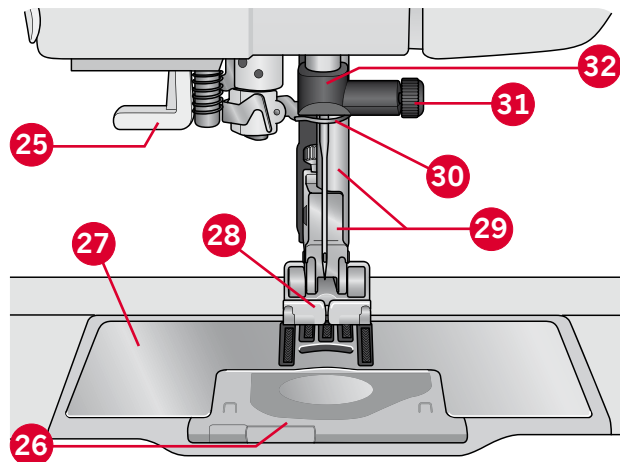

Baksidan

- 34. Handtag
- 35. IDT™-system

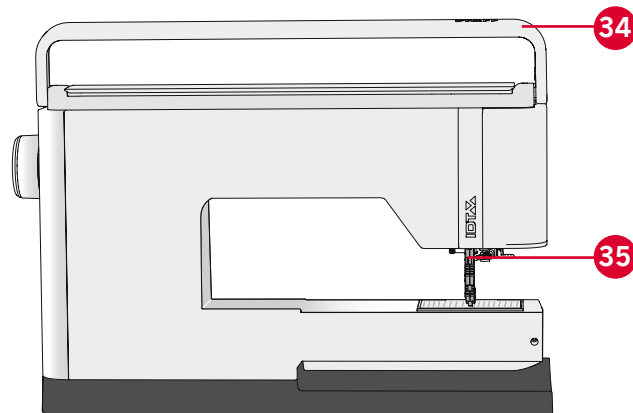

Övre delar

- 36. Trådspänningsskiva för trädning och undertrådspolning
- 37. Trådledare för spolning
- 38. Trådledare
- 39. Trådledare för spolning
- 40. Trådkniv för spolning
- 41. Spolaxel
- 42. Extra trådrollehållare
- 43. Trådbrickor
- 44. Trådrollehållare
- 45. Trådspänningsbricka
- 46. Trådtilldragare

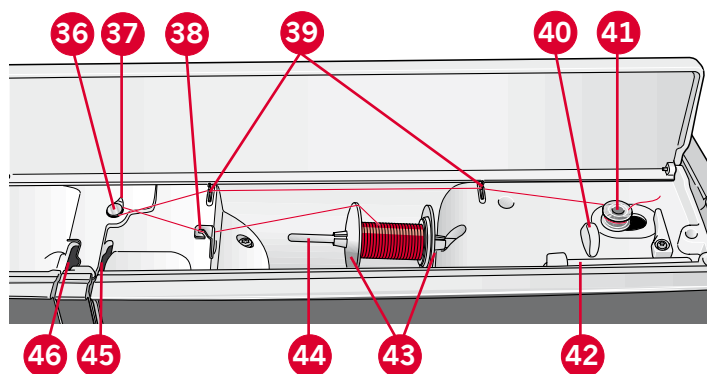

Tillbehörslåda

Tillbehörsasken har specialutrymmen för pressarfötter och spolar samt plats för nålar och andra tillbehör. Förvara tillbehören i tillbehörslådan så har du dem alltid nära till hands.

- 47. Fack för tillbehör
- 48. Löstagbar ask för pressarfötter
- 49. Löstagbar hållare för spolar

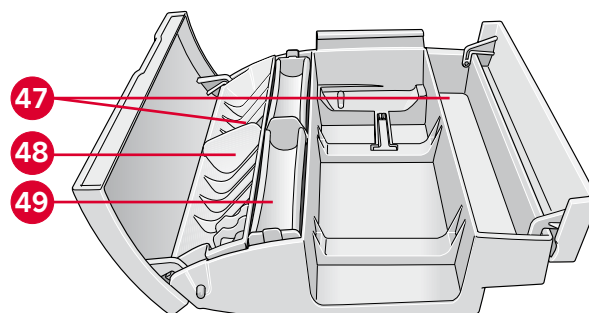

Tillbehör som ingår

Tillbehör

- 50. Styluspenna
- 51. Trådnät (1)
- 52. Kantlinjal
- 53. Filtbricka (1)
- 54. Skruvmejsel
- 55. Sprättare
- 56. Borste
- 57. Stor trådbricka (2)
- 58. Medelstor trådbricka
- 59. Liten trådbricka
- 60. Universalverktyg
- 61. Spolar (5)
- 62. Knälyft (720)
- 63. Stygnplåt för raksöm (720)

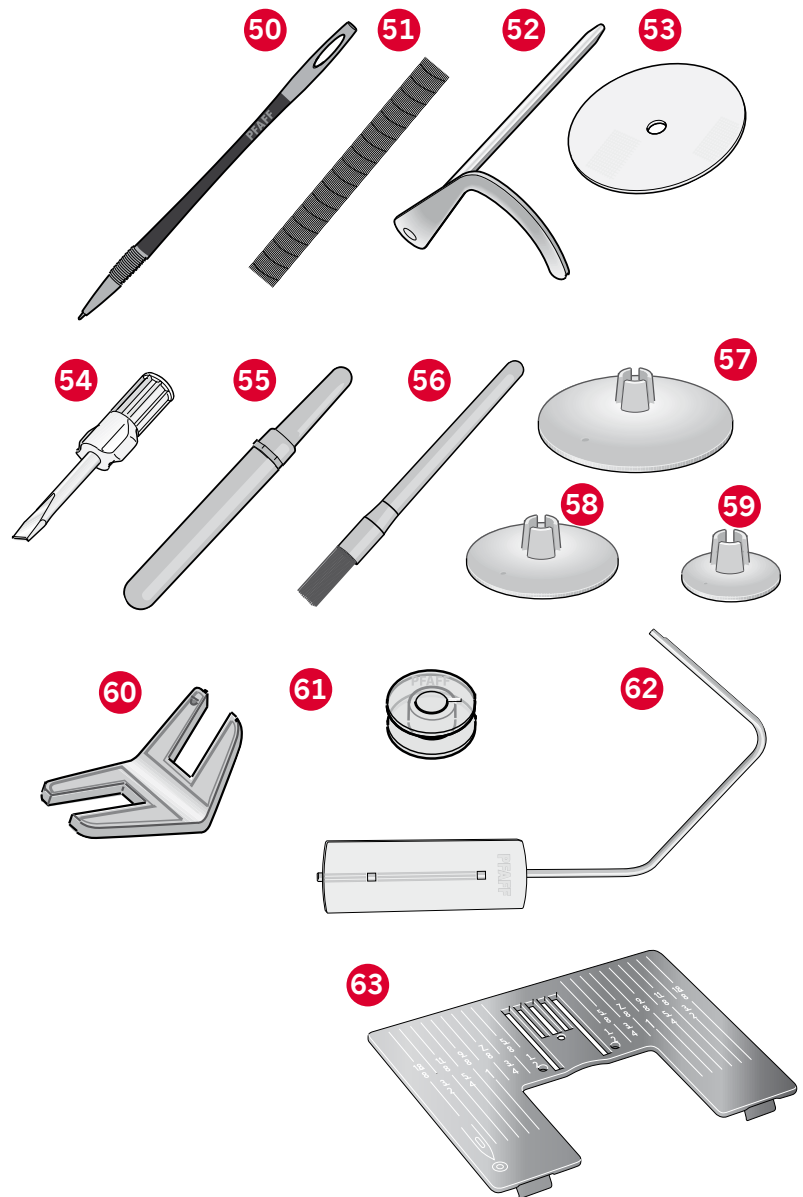

Tillbehör som ingår men inte visas på bild

- Fotreglage
- Mjukt skydd till maskinen
- Nätsladd
- Nålar
- Mikrofiberduk

Pressarfötter

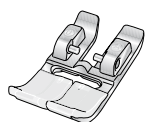

0A – Standardpressarfot för IDT™-system (sitter på maskinen vid leverans)

Den här pressarfoten används framför allt för raksöm och sicksack med stygnlängd över 1,0 mm.

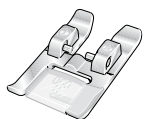

1A – Dekorsömsfot för IDT™-system

Den här pressarfoten används för dekorsömmar. Spåret på undersidan är konstruerat så att pressarfoten ska glida smidigt över sömmarna.



2A – Dekorsömsfot

Använd den här pressarfoten när du syr dekorsöm eller kort sicksack och andra nyttsömmar med kortare stygnlängd än 1,0 mm. Spåret på undersidan är konstruerat så att pressarfoten ska glida smidigt över sömmarna.

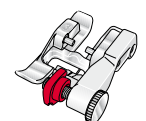

3 – Blindsömsfot för IDT™-system

Den här pressarfoten används för blindsöm. Pressarfotstån leder tyget. Den röda guiden på pressarfoten är konstruerad för att löpa längs vikningen på fällkanten.



4 – Blixthålsfot för IDT™-system

Den här pressarfoten kan snäppas fast antingen till höger eller vänster om nålen, så att det går lätt att sy intill båda sidorna av blixtlåständerna. Ändra nålpositionen till höger eller vänster för att sy närmare blixtlåständerna.

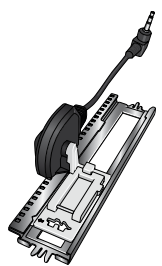

5A – Sensormatic knapphålsfot

Knapphålsmätaren ansluts till maskinen och syr knapphålet i den längd som har tryckts in på skärmen på symaskinen.

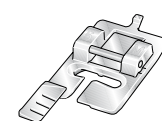

5M – Knapphålsfot för manuella knapphål

Den här pressarfoten används för manuella knapphål. Använd markeringarna på knapphålsfoten för att placera plaggets kant. Fingret på pressarfotens baksida håller iläggstråden, om sådan används till knapphålet.



6A – Pressarfot för brodering/Sensormatic frihandssömnad

Den här pressarfoten används för brodering och frihandssömnad. Den kan även användas för lagning.



1/4 quiltfot med IDT™-system

Den här pressarfoten passar perfekt till ihopsömnad och patchwork, speciellt då den används tillsammans med stygnplåten för raksöm. Avståndet från nålen till den yttre sidan av höger tå på pressarfoten är 1/4" (6 mm). Avståndet från nålen till den inre sidan av höger tå på pressarfoten är 1/8" (3 mm).

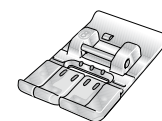



















8 - Broderfot för MAXI-stygn (720)



















Den här pressarfoten används för sidmatningssömmar.

Obs! Kontrollera att IDT™-systemet är urkopplat när du använder pressarfot 2A, 5A, 5M, 6A och 8.

Sömöversikt

Nyttosömmar

Söm	Söm-nummer (710)	Söm-nummer (720)	Namn	Beskrivning
	1.1.1	1.1.1	Raksöm	För att sy ihop och kantsticka. Välj mellan 37 olika nålpositioner. <i>Obs! Starkare trådfästning än söm 2.1.1.</i>
	1.1.2	1.1.2	Förstärkt raksöm	Förstärkt söm. Kantstickning.
	1.1.3	1.1.3	Elastisk trikåsöm	Används för att sy i elastiska tyger.
	1.1.4	1.1.4	Träcklingssöm	Enkelsöm för träckling. Tryck på fotreglaget för att sy ett stygn. Flytta tyget manuellt till nästa läge och tryck på fotreglaget igen för att sy ytterligare ett stygn.
	1.1.5	1.1.5	Sicksacksöm	Förstärka sömmar, överkasta, elastiska sömmar.
	1.1.6	1.1.6	Förstärkt elastisk sicksack	Elastisk söm för dekorativa fållar och kantstickningar.
	1.1.7	1.1.7	Trestegssicksack	Sy elastiska sömmar, dekorsömmar, lappning och lagning.
	1.1.8	1.1.8	Elastisk söm	Används för att sy elastiska sömmar, lagning, lappning och spetsinfällning.
	1.1.9	1.1.9	Tät sicksack	Används för applikationssömnad.
	1.1.10	1.1.10	Våffelsöm	Dekorativ söm för elastiska tyger och fållar. Används även med elastisk undertråd.
	1.1.11	1.1.11	Fagottsöm	Används för att sy ihop tyger och quiltvadd, och som dekorsöm för quiltning och hålsömmar.
	1.1.12	1.1.12	Elastisk dekorsöm	Används för att sy underkläder, frotté, skinn, kraftiga tyger med överlappande sömmar.
	1.1.13	1.1.13	Triangelsöm	Elastisk dekorativ fäll för elastiska tyger. Också lämplig för att sy ihop tygstycken och quiltvadd.
	1.1.14	1.1.14	Osynlig fällsöm	Sy osynlig fällsöm på vävda tyger.
	1.1.15	1.1.15	Elastisk osynlig fällsöm	Sy osynlig fällsöm på elastiska tyger.
	1.2.1	1.2.1	Stängd overlocksöm	Syr ihop och överkastar elastiska tyger i ett moment.
	1.2.2	1.2.2	Elastisk överkastningssöm	Syr ihop och överkastar elastiska tyger i ett moment.
	1.2.3	1.2.3	Overlocksöm	Syr ihop och överkastar elastiska tyger i ett moment.
	1.2.4	1.2.4	Triakålningsöm	Används för lagning och för att sy fållar i elastiska tyger.

	1.2.5	1.2.5	Stängd overlocksöm	Används för lagning av, att sy fållar i, att sy ihop och överkasta.
	1.2.6	1.2.6	Stängd overlocksöm för elastiska tyger	Används för lagning av, att sy fållar i, att sy ihop och överkasta elastiska tyger.
	1.2.7	1.2.7	Imiterad täcksömsfäll	Ser ut som täcksömsfäll med overlock. För elastiska tyger.
	N.A	1.2.8	Imiterad täcksömsfäll	Ser ut som täcksömsfäll med overlock. För elastiska tyger.
	1.2.8	1.2.9	Öppen overlocksöm, osynlig fällsöm	Skapa dekorativ overlocksöm i vävda tyger.
	1.2.9	1.2.10	Stängd overlocksöm, osynlig fällsöm	Skapa dekorativ overlocksöm i elastiska tyger.
	1.3.1	1.3.1	Knapphål standard	Standardknapphål för blusar, skjortor och kavajer. Även för kuddfodral.
	1.3.2	1.3.2	Rundat knapphål med tvärgående träns	Knapphål till kläder.
	1.3.3	1.3.3	Skräddarknapphål med spetsig träns	Skräddarknapphål eller prydnadsknapphål.
	1.3.4	1.3.4	Rundat knapphål	Knapphål för tunna plagg eller kavajer.
	1.3.5	1.3.5	Elastiskt knapphål	Knapphål för elastiska tyger.
	1.3.6	1.3.6	Dekorativt skräddarknapphål	Prydnadsknapphål för kavajer.
	N.A	1.3.7	Dekorativt skräddarknapphål	Prydnadsknapphål för kavajer.
	N.A	1.3.8	Dekorativt skräddarknapphål	Dekorativt sekelskiftesknapphål.
	1.3.7	1.3.9	Dekorativt skräddarknapphål	Dekorativt sekelskiftesknapphål.
	1.3.8	1.3.10	Sy i knappar	Sy i knappar eller träckla.
	1.3.9	1.3.11	Knapphål med passpoal	Dekorsöm för knapphål med passpoal.
	1.4.1	1.4.1	Snörhål	För bälten, spets, sekelskiftessömnad etc.
	1.4.2	1.4.2	Dekorativt snörhål	För bälten, spets, sekelskiftessömnad etc.

	N.A	1.4.3	Dekorativa snörhål	För bälten, spets, sekelskiftessömnad etc.
	1.4.3	1.4.4	Dekorativa snörhål	För bälten, spets, sekelskiftessömnad etc.
	1.4.4	1.4.5	Programmerbar lagningsöm	Laga och stoppa småhål. Börja sy över hålet, tryck en gång på backmatningsknappen och lagningsömmen sys klart med automatik.
	1.4.5	1.4.6	Programmerbar förstärkt lagningsöm	Laga och stoppa arbetskläder, jeans, dukar och linnehanddukar. Sy längden över hålet och tryck sedan på backmatningsknappen, lagningsömmen sys klart och stannar automatiskt.
	1.4.6	1.4.7	Träns	Förstärkning av fickor, skjortöppningar, skärphällor och nederdelen av blixtlås.
	1.4.7	1.4.8	Träns för jeanstyng	Förstärkning av fickor, skjortöppningar, skärphällor och nederdelen av blixtlås.
	1.4.8	1.4.9	Dekorativ träns	Förstärkning av fickor, skjortöppningar, skärphällor och nederdelen av blixtlås.
	1.4.9	1.4.10	Tvärgående träns	Förstärkning av fickor, skjortöppningar och skärphällor.

Dekorsömmar (720)



2.1 Quiltsömmar - med andsytt utseende

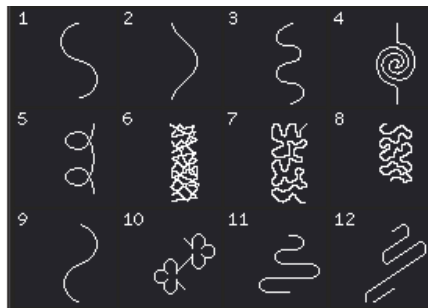

2.2 Quiltsömmar - Frihandssömmar

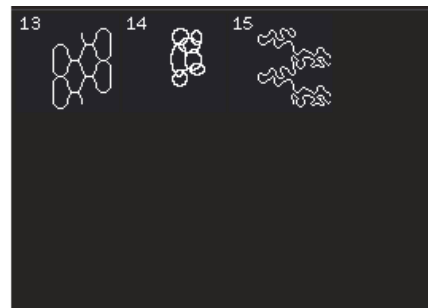

2.2 Quiltsömmar - Frihandssömmar

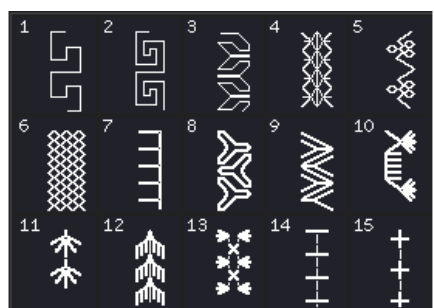

2.3 Quiltsömmar - Crazy patch-sömmar

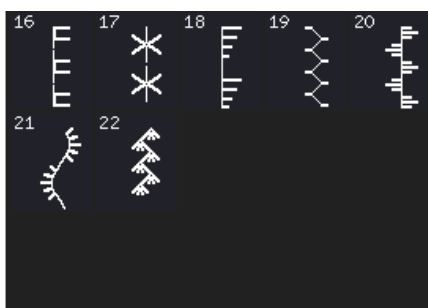

2.3 Quiltsömmar - Crazy patch-sömmar

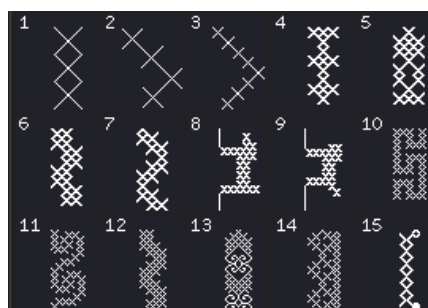

3.1 Nålkonstsömmar - Korsstyg

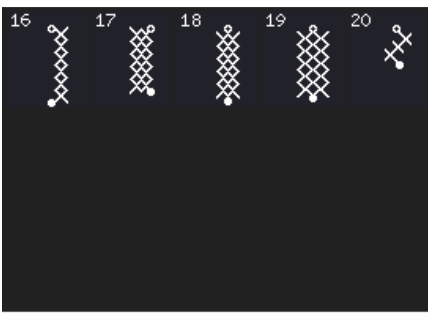

3.1 Nålkonstsömmar - Korsstyg

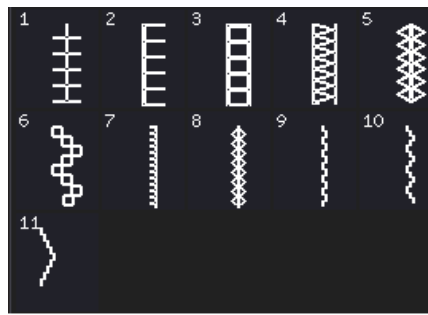

3.2 Nålkonstsömmar - Handarbetssömmar

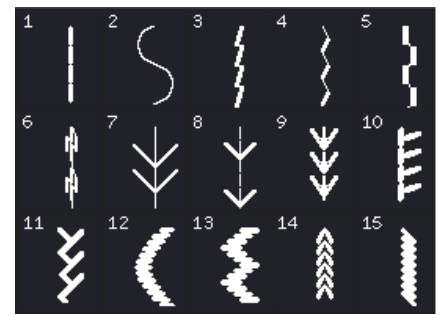

3.3 Nålkonstsömmar - Antika brodersömmar med handsytt utseende

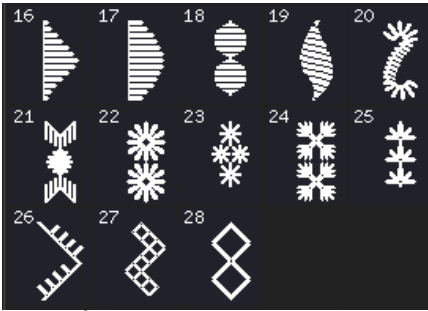

3.3 Nålkonstsömmar - Antika brodersömmar med handsytt utseende

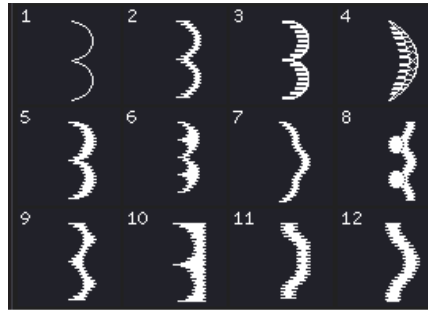

4.1 Satinsömmar - Langettsömmar

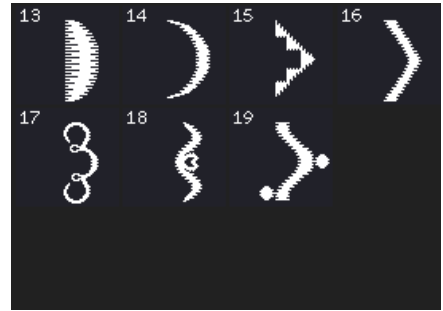

4.1 Satinsömmar - Langettsömmar

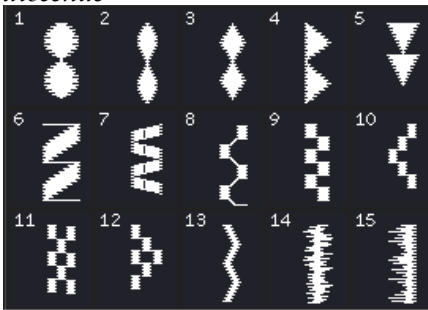

4.2 Satinsömmar - Satindetaljer

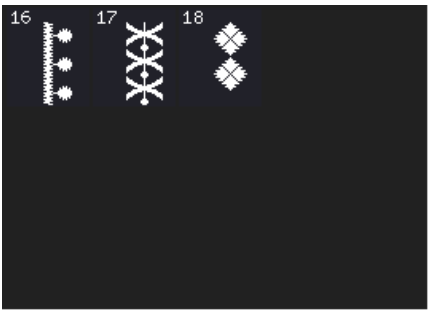

4.2 Satinsömmar - Satindetaljer

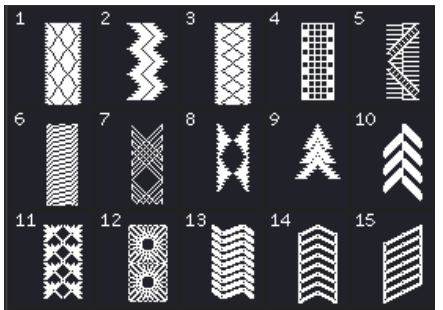

4.3 Satinsömmar - Bårder



4.3 Satinsömmar - Bårder



5.1 Dekorsömmar - Löv och blommor

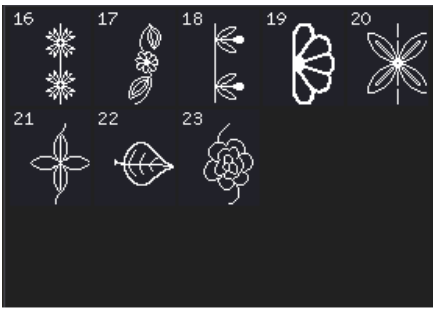

5.1 Dekorsömmar - Löv och blommor



5.2 Dekorsömmar - Konstsömmar

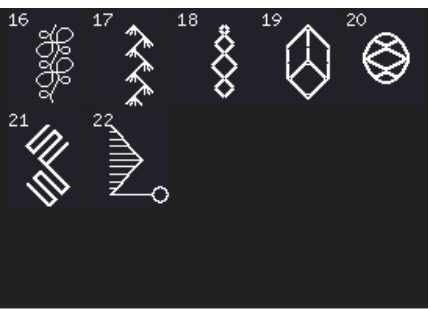

5.2 Dekorsömmar - Konstsömmar

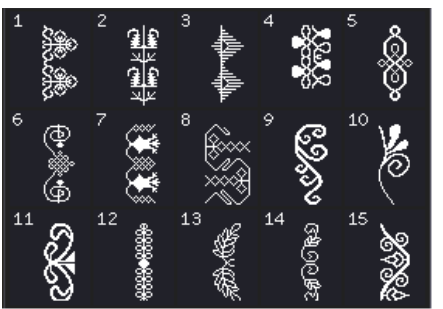

5.3 Dekorsömmar - Prydnadssömmar



5.3 Dekorsömmar - Prydnadssömmar

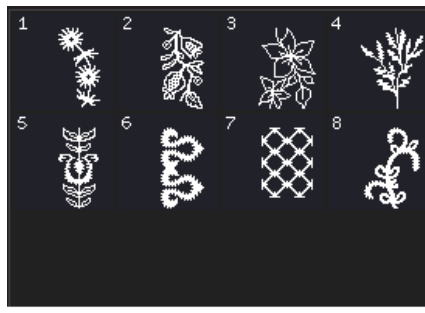

5.4 Dekorsömmar - Maxisömmar

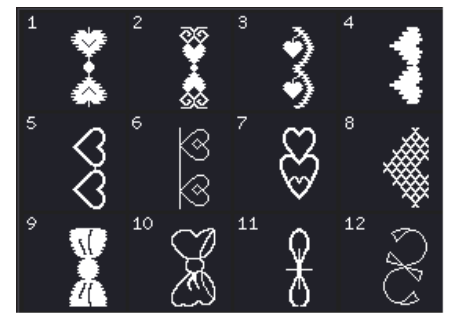

6.1 Övriga sömmar - Rosetter och hjärtan



6.2 Övriga sömmar - Djur

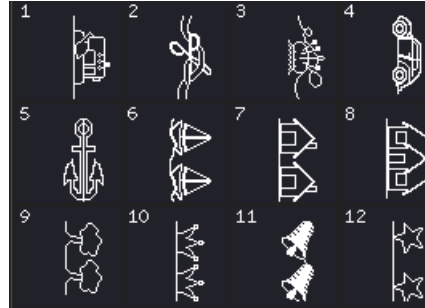

6.3 Övriga sömmar - Roliga sömmar



6.3 Övriga sömmar - Roliga sömmar

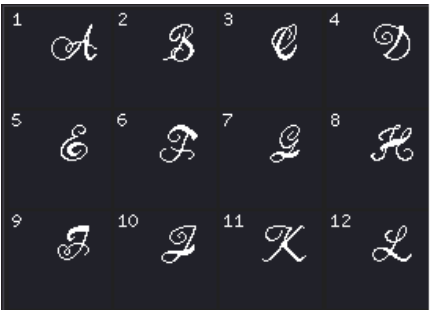

7.1 Monogramsömmar



7.1 Monogramsömmar

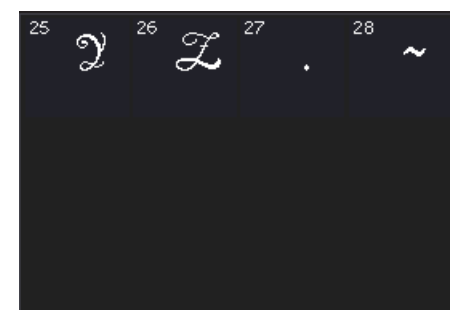

7.1 Monogramsömmar

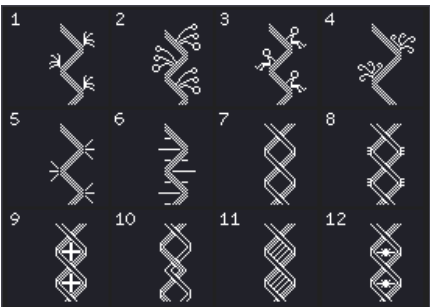

8.1 Sömnadstekniker - Sömmar med ett, två eller tre band

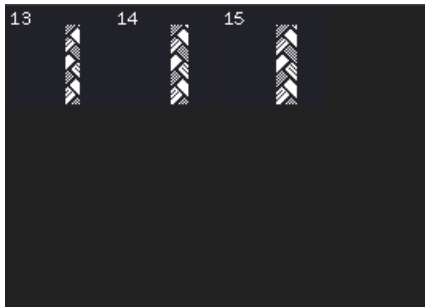

8.1 Sömnadstekniker - Sömmar med ett, två eller tre band

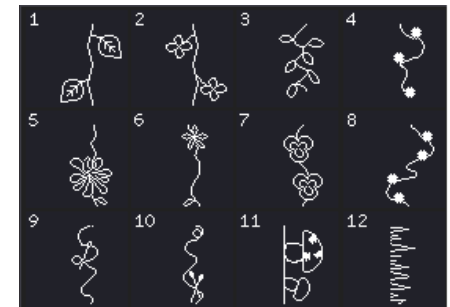

8.2 Kombinationssömmar

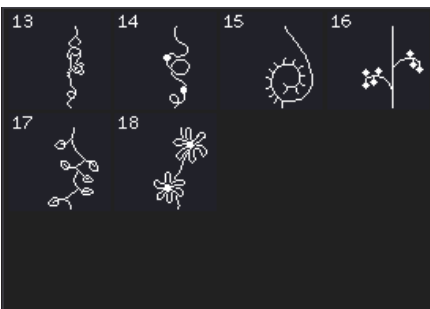

8.2 Kombinationssömmar



8.3 Flytande sömmar

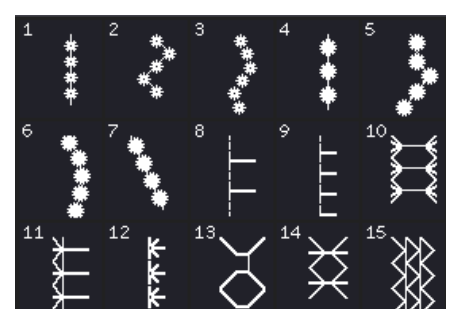

9.1 Ytterligare sömmar - Tekniker för tillvalspressarfötter

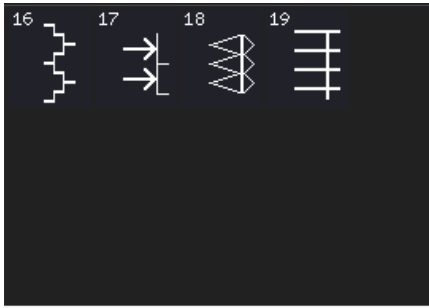

9.1 Ytterligare sömmar - Tekniker för tillvalspressarfötter

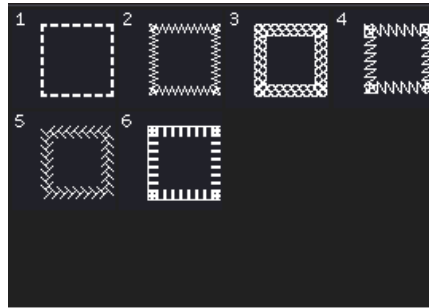

9.2 Ytterligare sömmar - Sömnad i fyra riktningar

Dekorsömmar (710)



2.1 Quiltsömmar - med handsytt utseende

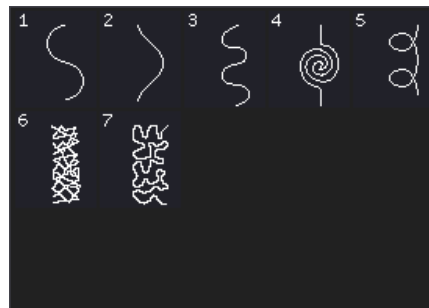

2.2 Quiltsömmar - Frihandssömmar

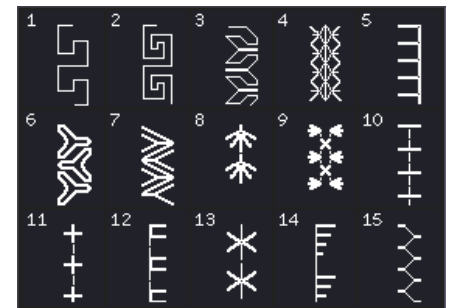

2.3 Quiltsömmar - Crazy patch-sömmar

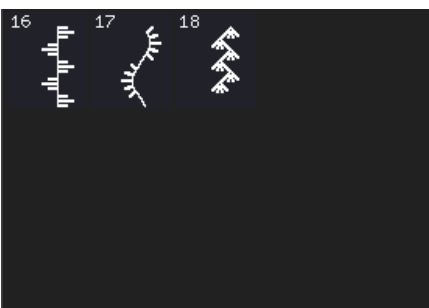

2.3 Quiltsömmar - Crazy patch-sömmar

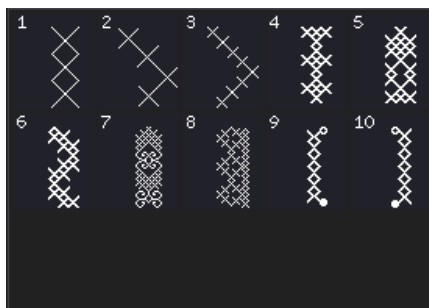

3.1 Nålkonstsömmar - Korsstygnsömmar

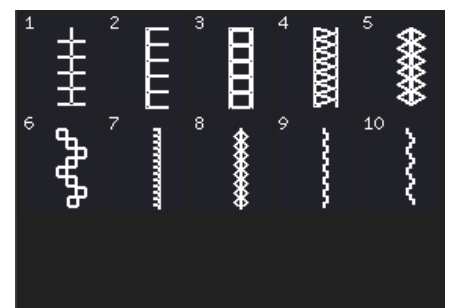

3.2 Nålkonstsömmar - Handarbetssömmar

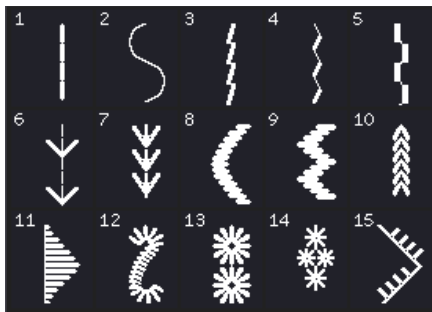

3.3 Nålkonstsömmar - Antika brodersömmar med handsytt utseende

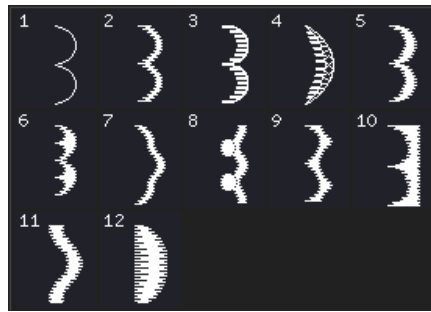

4.1 Satinsömmar - Langettsömmar

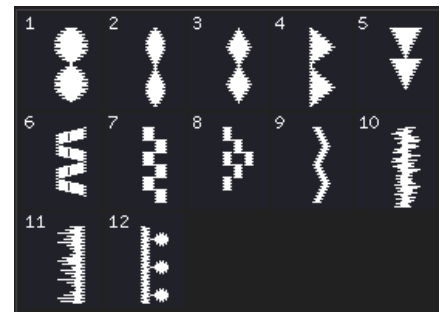

4.2 Satinsömmar - Satindetaljer

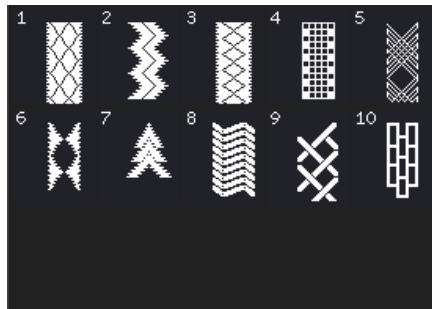

4.3 Satinsömmar - Bårder



5.1 Dekorsömmar - Löv och blommor



5.1 Dekorsömmar - Löv och blommor

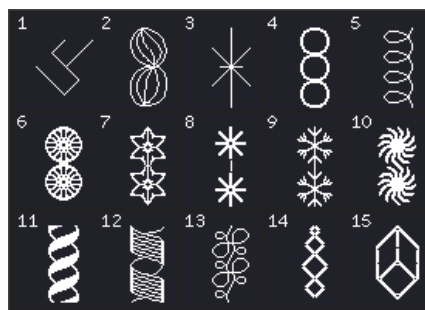

5.2 Dekorsömmar - Konstsömmar

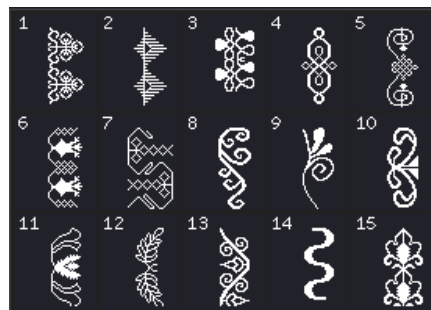

5.3 Dekorsömmar - Prydnadssömmar



5.3 Dekorsömmar - Prydnadssömmar



6.1 Övriga sömmar - Rosetter och hjärtan



6.2 Övriga sömmar - Djur

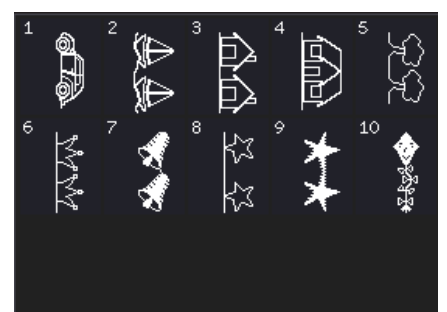

6.3 Övriga sömmar - Roliga sömmar

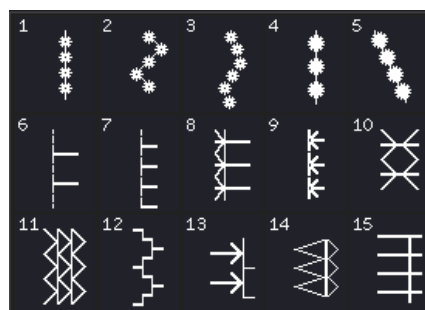

7.1 Ytterligare sömmar - Tekniker för tillvalspressarfötter

Alfabet



Comic



Script



Kontur (720)

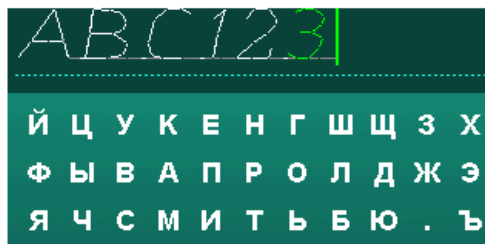

Cyrillic (ryska)

Förberedelser 2



Uppackning

1. Ställ kartongen på ett stadigt, plant underlag. Lyft upp maskinen ur kartongen och ta bort det yttre förpackningsmaterialet.
2. Ta bort övrigt förpackningsmaterial och plastpåsar.
3. Ta bort tillbehörslådan och ta bort plastmaterialet under friarmen.

Obs! Om du inte tar bort allt plastmaterial i tillbehörslådan kan det påverka resultatet när du syr. Plastmaterialet används endast för att skydda maskinen och ska tas bort.

Obs! Symaskinen är inställd för att ge bäst sömnadsresultat vid normal rumstemperatur. Extremt höga och låga temperaturer kan påverka sömnadsresultatet.

Koppla in sladden till fotreglaget

Bland tillbehören hittar du sladden till fotreglaget. Sladden behöver endast anslutas till fotreglaget första gången maskinen används. Sladden kan sedan sitta kvar i reglaget.

1. Ta fram sladden till fotreglaget. Vänd fotreglaget uppochned. Koppla in sladden i uttaget på fotreglagets undersida, se bilden.
2. Tryck hårt för att kontrollera att den sitter fast.
3. För att fotreglaget ska stå plant på golvet måste sladden dras genom spåret till vänster om uttaget.

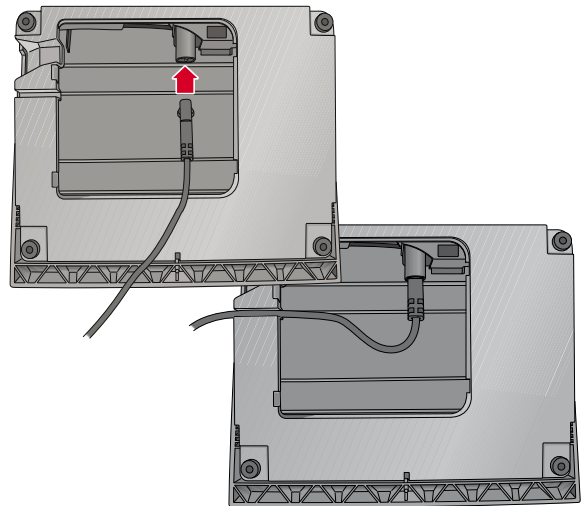

Ansluta nätsladden och fotreglaget

Obs! Innan fotreglaget ansluts ska du kontrollera att det är av typ FR5 (se fotreglagets undersida).

1. Anslut fotreglagets sladd till det främre uttaget längst ner till höger på maskinen (A).
2. Anslut nätsladden till det bakre uttaget längst ner till höger på maskinen (B). Sätt kontakten i ett eluttag i väggen.
3. Sätt strömbrytaren på "I" så att strömmen och belysningen (C) slås på.

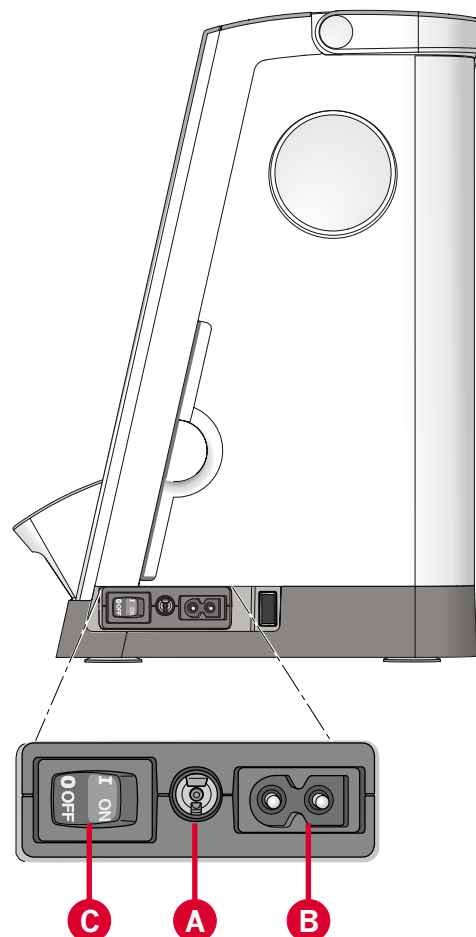

Packa ihop efter sömnad

1. Sätt strömbrytaren I/O i läge 0 (C).
2. Dra ut sladden ur vägguttaget och därefter ur maskinen (B).
3. Dra ut fotreglagets sladd ur maskinen (A). Rulla ihop fotreglagets sladd och lägg den i utrymmet på fotreglagets undersida.
4. Lägg alla tillbehör i tillbehörsasken. Skjut fast lådan runt friarmen på maskinen.
5. Placera fotreglaget i utrymmet ovanför friarmen.
6. Sätt på skyddet.

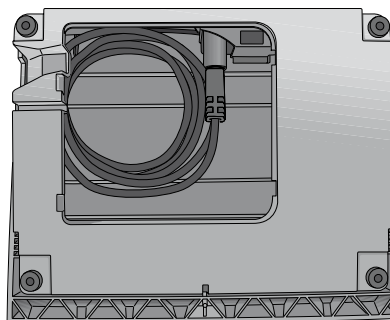

LED (lysdioder)

Maskinen har lysdioder som fördelar ljuset jämnt över arbetsytan och tar bort skuggorna.

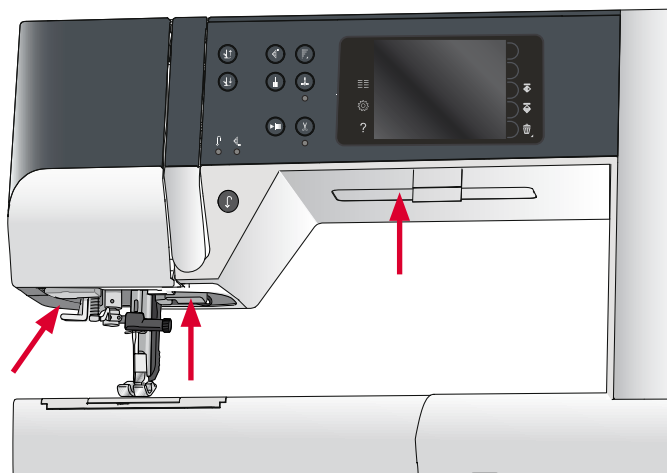

Friarm

Dra av tillbehörlådan för att använda friarmen. När lådan är monterad på maskinen hålls den på plats av en spärr. Ta bort tillbehörlådan genom att skjuta den åt vänster.

Trådkniv

Dra tråden bakifrån och fram för att använda trådkniven, se bilden.

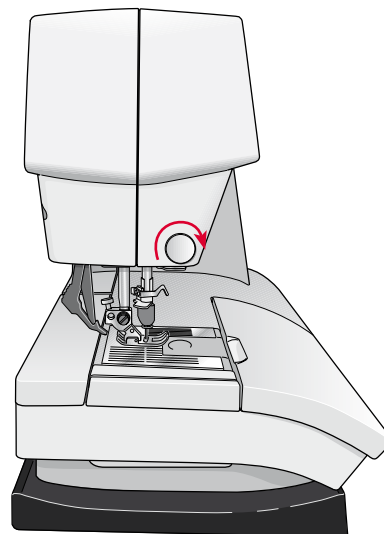

Elektroniskt knälyft (720)

Maskinen är utrustad med ett elektroniskt knälyft för reglering av pressarfotshöjden.

Sätt in knälyftet i avsett håll på maskinen. Den platta sidan ska vara uppåt. Ställ in den rektangulära delen på knälyftet (A) så att höjden känns bekväm.

När du trycker knälyftet åt höger höjs pressarfoten. Nu kan du föra tyget med båda händerna.

När du vill ta loss knälyftet är det bara att dra det rakt ut ur hålet.

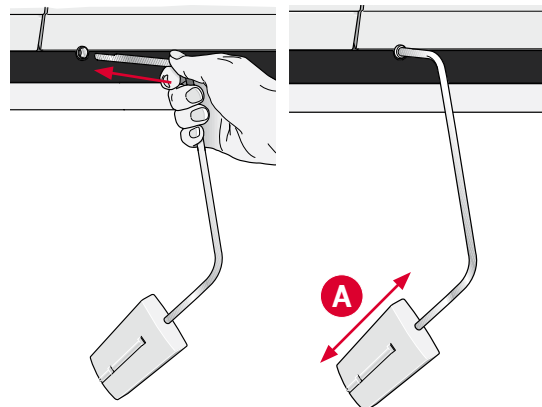

Trådrullehållare

Maskinen har två trådrullehållare: en fast och en extra. Trådrullehållarna passar för alla typer av trådar. Den fasta trådrullehållaren är justerbar och kan ställas in både horisontellt (tråden hasplas av från trådrullen) och vertikalt (trådrullen roterar). Använd det horisontella läget till vanliga trådar och det vertikala till stora spolar eller specialtrådar.

Horisontellt läge

Sätt en trådskena och trådrulle på trådrullehållaren. Se till att tråden hasplas av från trådrullen motsols och glider över en andra trådbricka.

Obs! Alla trådrullar är inte konstruerade på samma sätt. Om du har problem med tråden vänder du den åt motsatt håll eller använder det vertikala läget.

Använd en trådbricka som är något större än trådrullen. Sätt en liten trådbricka framför smala trådrullar. Sätt en stor trådbricka framför breda trådrullar.

Trådbrickan ska placeras så att den platta sidan pressas mot trådrullen. Det ska inte finnas något utrymme mellan trådskenan och trådrullen.

Vertikalt läge

Fäll upp trådrullehållaren till vertikalt läge. Skjut på den stora trådbrickan och placera en filtbricka under trådrullen. Då hasplas tråden inte av för snabbt.

Sätt inte någon trådbricka överst på trådrullehållaren eftersom detta hindrar trådrullen från att rotera.

Obs! När trådrullehållaren används i vertikalt läge kan trådspänningen behöva justeras manuellt.

Extra trådrullehållare

Den extra trådrullehållaren används vid spolning av undertråd från en annan trådrulle eller när du syr med tvillingnål.

Fäll upp den extra trådrullehållaren. Sätt på den stora trådbrickan och placera en filtbricka under trådrullen.

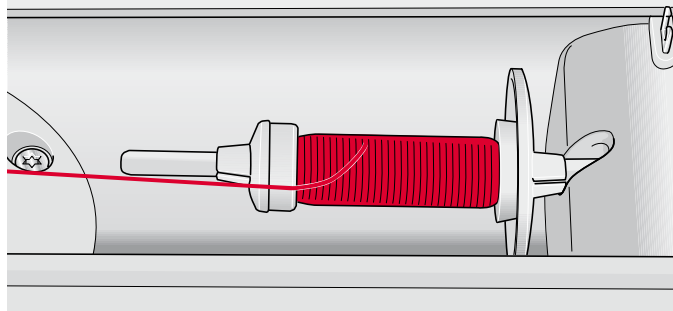

Liten trådbricka

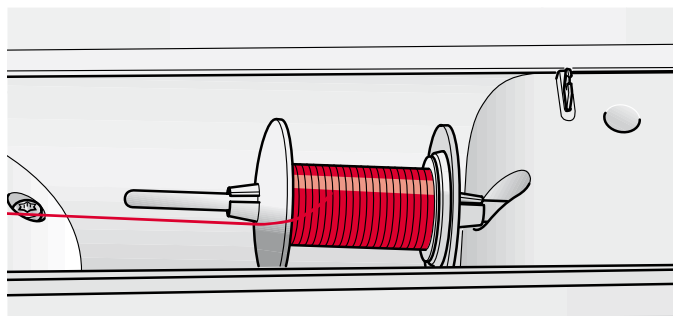

Stor trådbricka

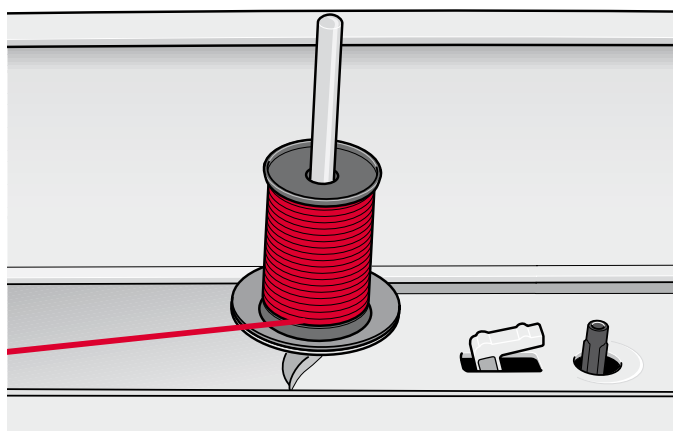

Trådrullehållaren i vertikalt läge

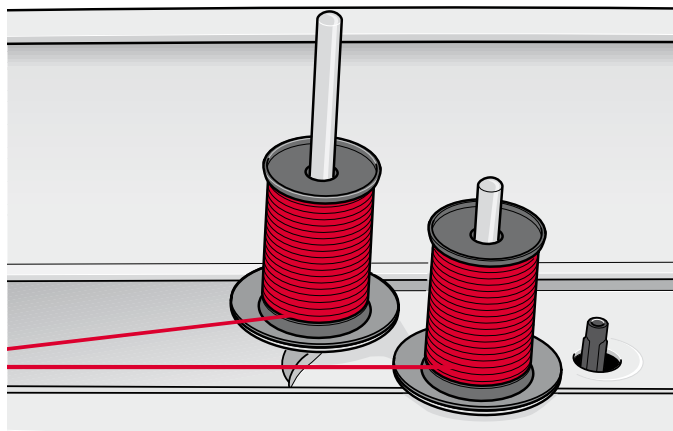

Den extra trådrullehållaren och den fasta trådrullehållaren i vertikalt läge.

Trä maskinen

Kontrollera att pressarfoten är upplyft och att nålen är i sitt högsta läge.

1. Placera trådrullen på hållaren och sätt på en trådbricka i rätt storlek.

Obs! Håll i tråden med båda händerna för att undvika att den blir slak under trädningen. Det gör att tråden placeras rätt i trådvägen.

2. Dra tråden framifrån och bakåt genom trådledaren (A). Se till att tråden klickar på plats. Dra sedan tråden under undertrådsledaren (B) på trådspänningsskivan (C).
3. Trä ner genom den högra trådsåran och därefter upp genom den vänstra trådsåran.
4. Dra tråden från höger in i trådtilldragaren (D) och ner i den vänstra trådsåran till övertrådsledaren (E).
5. Trä nålen.

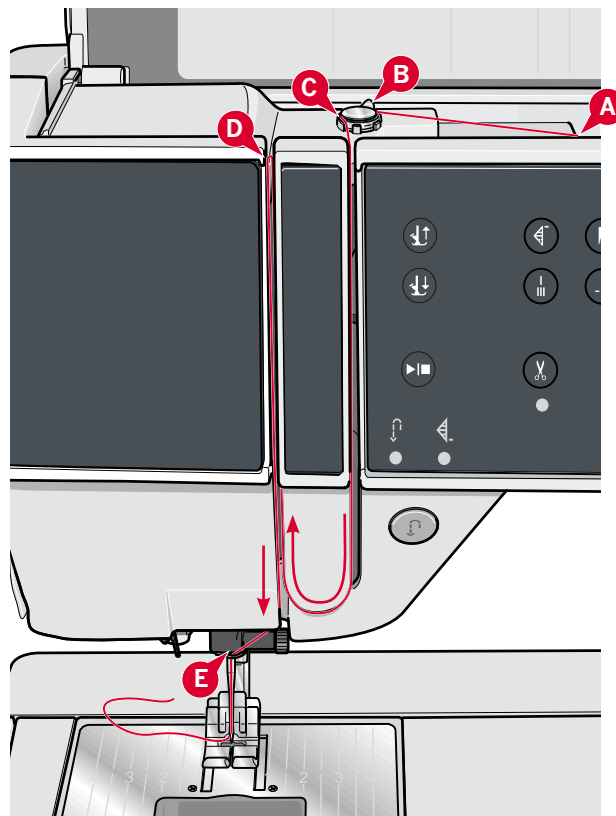
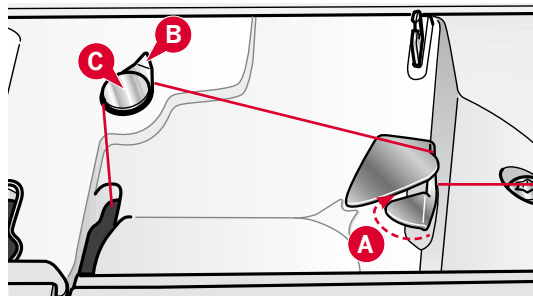

Nålträdare

Med nålträdaren träs nålen automatiskt. Nålen måste vara i det övre läget när den inbyggda nålträdaren ska användas.

1. Sänk pressarfoten.
2. Använd handtaget och dra nålträdaren så långt ner det går. Nålträdarens hake (G) går in genom nålsögat.
3. Lägg tråden över haken (F) bakifrån och sedan under nålträdarens haken (G).
4. Låt nålträdaren svänga tillbaka mjukt. Kroken drar tråden genom nålsögat och bildar en ögla bakom nålen. Dra ut trådöglan bakom nålen.

Obs! Nålträdaren är konstruerad för nålar i storlek 70–120. Du kan inte använda nålträdaren för nål i storlek 60 eller mindre eller för vingnål, tvillingnål eller trillingnål. Det finns även vissa extra tillbehör som kräver manuell trädning av nålen.

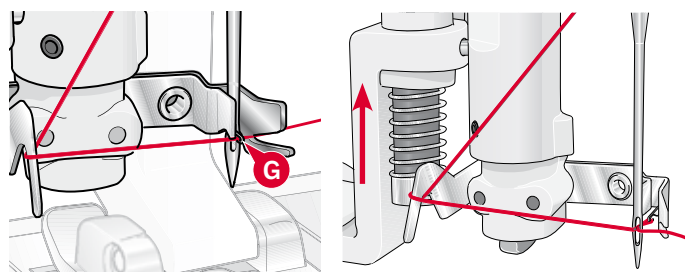
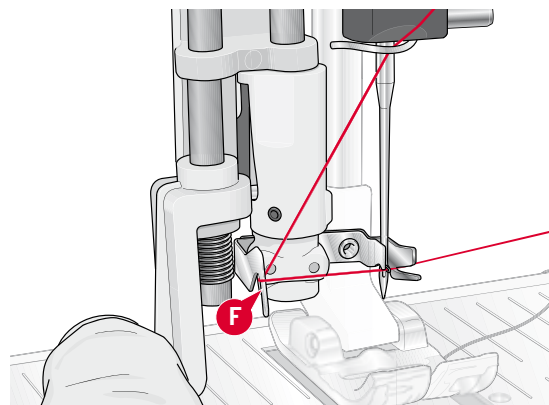

Trädning för tvillingnål

Byt ut nålen mot en tvillingnål. Kontrollera att pressarfoten är upplyft och att nålen är i sitt högsta läge.

1. Placera trådrullen på hållaren och sätt på en trådbricka i rätt storlek. Fäll upp den extra trådbrullehållaren. Skjut på den stora trådbrickan och en filtbricka. Sätt den andra trådrullen på trådhållaren.

Obs! Håll i trådarna med båda händerna för att undvika att de blir slaka under trädningen. Det gör att trådarna placeras rätt i trådvägen.

2. Dra trådarna framifrån och bakåt genom trådleddarna (A). Se till att trådarna klickar på plats. Dra sedan trådarna under undertrådsledaren (B) på trådspänningsskivan (C).
3. Trä ner genom den högra trådsåran och därefter upp genom den vänstra trådsåran. Se till att du trär en tråd till vänster och en tråd till höger om trådspänningsskivan (F).
4. Dra trådarna från höger in i trådtilldragaren (D) och ner i den vänstra trådsåran. Se till att den ena tråden hamnar innanför övertrådsledaren (E) och den andra utanför. Kontrollera att trådarna inte tvinnar ihop sig.
5. Trä nålarna.

Obs! Aktivera tvillingnålsläge och välj rätt tvillingnålsbredd i inställningsmenyn. Då begränsas bredden på alla sömmar för den nålen så att pressarfoten och nålen inte ska skadas.

Obs! Tjocklek och oregelbunden yta på specialtrådar som t ex metalltråd ökar friktionen på tråden. Genom att minska trådspänningen förhindrar du att nålen går av.

Obs! Använd inte asymmetriska tvillingnålar (G), för de kan skada symaskinen.

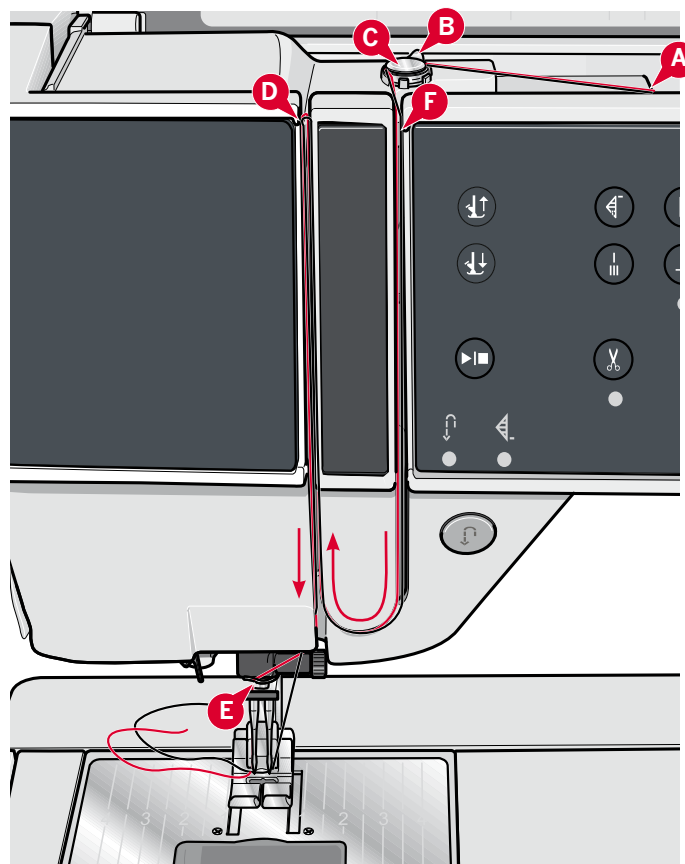
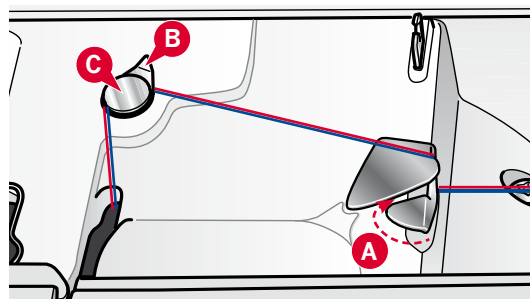

Trådsensor

När undertråden nästan är slut stannar maskinen och ett pop-up-meddelande visas på skärmen. Sätt i en spole med tråd och fortsätt att sy.

Obs! När undertråden nästan är slut visas ett pop-up-meddelande på skärmen. Du kan fortsätta sy utan att stänga pop-up-meddelandet innan undertråden helt tar slut.

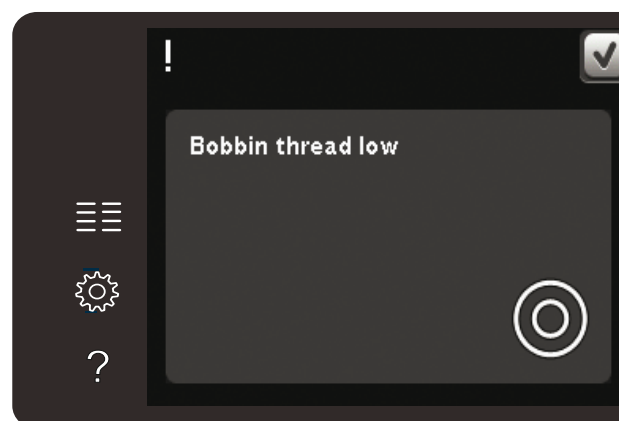

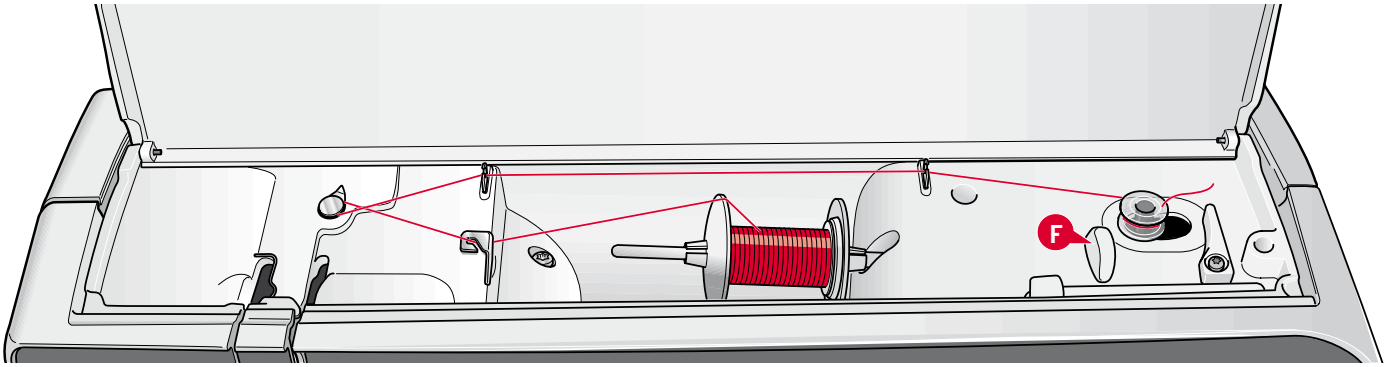

Spola undertråd

Spola i horisontellt läge

1. Placera en tom spole på spolaxeln med logotypen uppåt. Använd endast originalspolar från PFAFF® som är godkända för den här symaskinsmodellen.
2. Sätt en trådulle på trådullehållaren i horisontellt läge. Skjut på en trådbricka så att den sitter stadigt mot trådrollen.
3. Dra tråden framifrån och bakåt genom trådledaren (A). Dra tråden motsols över spolpinnens trådledare (B) och därefter genom undertrådsledarna (C) på baksidan.

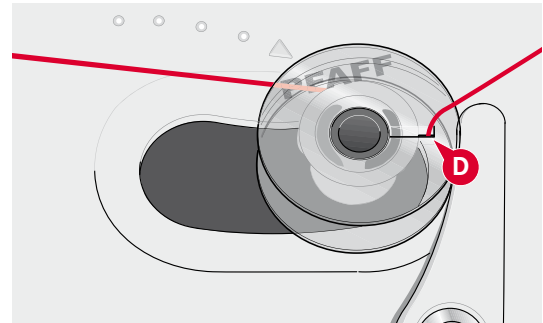
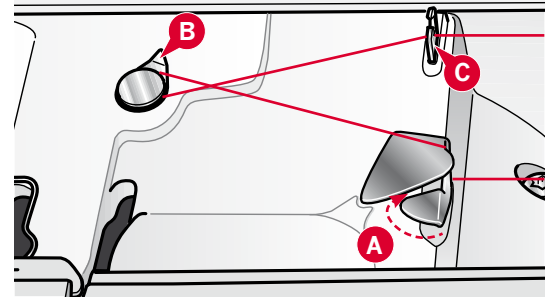

Obs! Kontrollera att tråden dras korrekt på insidan av trådspänningsskivan så att trådspänningen blir rätt.

4. Trä tråden inifrån och ut genom hålet i spolen (D).
5. För spolaxeln åt höger. Ett meddelande visas på skärmen om att du är i spolningsläge. Ställ in spolhastigheten med skjutreglaget i pop-up-fönstret. Starta spolningen genom att trycka på fotreglaget eller på start/stop-knappen.

När spolen är full stannar spolningen automatiskt. Släpp upp fotreglaget eller tryck på start/stop-knappen för att stanna motorn. Dra spolaxeln åt vänster så stängs pop-up-fönstret. Ta bort spolen och skär av tråden med undertrådskniven (F).



Spola undertråd när maskinen är träd

Se till att pressarfoten och nålen är i det övre läget. För att inte nålen ska böjas drar du ur tråden ur nålen.

Dra upp tråden från övertrådsledaren (E), upp genom den vänstra trådsåran och genom undertrådsledarna (C). Följ sedan steg 4 och 5 ovan.

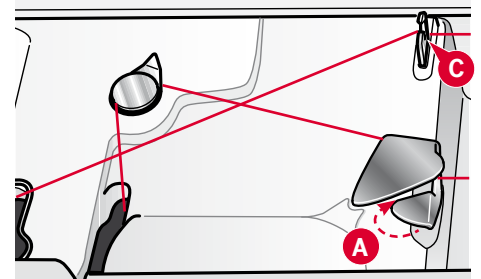
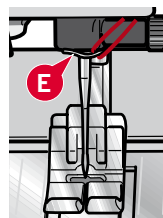

Sätta i spolen

1. Ta av locket genom att dra det mot dig.
2. Lägg spolen i spolkorgen med logotypen uppåt. Tråden ska hasplas av från vänster på spolen. Spolen kommer då att rotera motsols när du drar i tråden.
3. Sätt fingret på spolen så att den inte kan rotera. Dra samtidigt i tråden åt höger och sedan åt vänster in i trådspänningsbrickan (A), så att tråden klickar på plats.
4. Fortsätt att trä runt om (B) och till höger om trådkniven (C). Sätt tillbaka locket. Dra tråden åt vänster för att skära av den.

Luckan till spolkorgen kan användas som förstoringsglas.

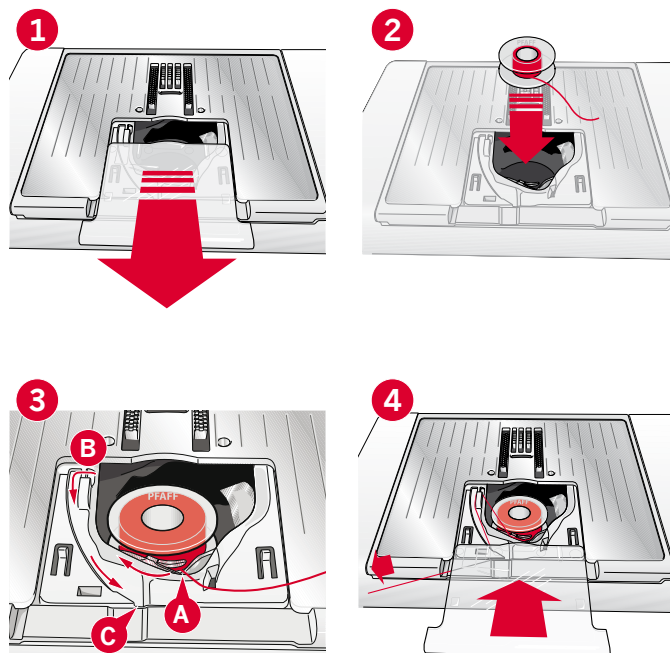

IDT™-system (Inbyggd dubbelmatning)

För perfekt sömnad i vilket tyg som helst erbjuder symaskinen PFAFF® den idealiska lösningen: inbyggd dubbelmatning, IDT™-systemet. Precis som på industrisymaskiner matar IDT™-systemet tyget både ovan- och underifrån samtidigt. Maskinen matar tyget helt jämnt och förhindrar att tunna tyger, som siden och viskos, rynkar sig i sömmarna. Dubbelmatningen av IDT™-systemet förhindrar att tyget drar sig, håller tyglagren på plats när du quiltar och ger ett ännu bättre resultat när du syr i rutiga eller randiga tyger.

Koppla in IDT™-systemet

Obs! När du syr med IDT™-systemet måste du använda pressarfötter med en urfasning mitt bak (A).

Höj pressarfoten. Tryck övermataren med IDT™-systemet neråt tills den hakar i.

Koppla ur IDT™-systemet

Höj pressarfoten. Håll i övermataren med IDT™-systemet med två fingrar på det ribbade fästet. Dra övermataren med IDT™-systemet nedåt och sedan ifrån dig, och släpp den sedan sakta uppåt.

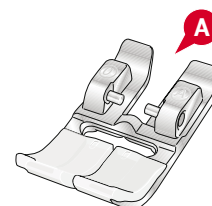
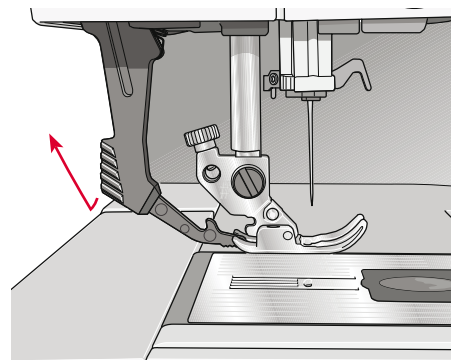
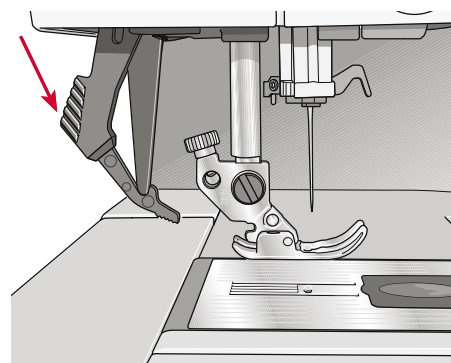

Byta pressarfot

Ta loss pressarfoten

Tryck ner pressarfoten tills den lossnar från pressarfotsfästet.

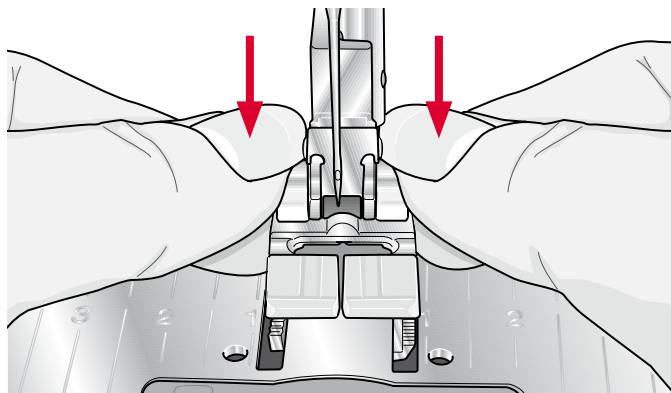

Sätta fast pressarfoten

Passa in stiften på pressarfoten i hålet under pressarfotsfästet. Tryck uppåt tills foten snäpps på plats.

Du kan även använda knapparna för pressarfot upp/ner för att höja och sänka pressarfotsfästet. Placera pressarfoten under pressarfotsfästet, så att pressarfotens stift snäpps fast på pressarfotsstängan när den sänks.

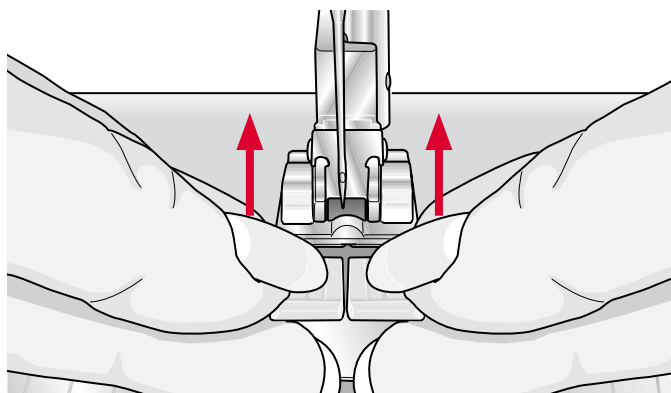

Byta nål

1. Använd hålet i universalverktyget för att hålla i nålen.
2. Lossa nålskruven.
3. Ta bort nålen.
4. Sätt i den nya nålen med hjälp av universalverktyget. För in den nya nålen med den platta sidan bakåt så långt upp det går.
5. Dra åt nålskruven så mycket som det går.

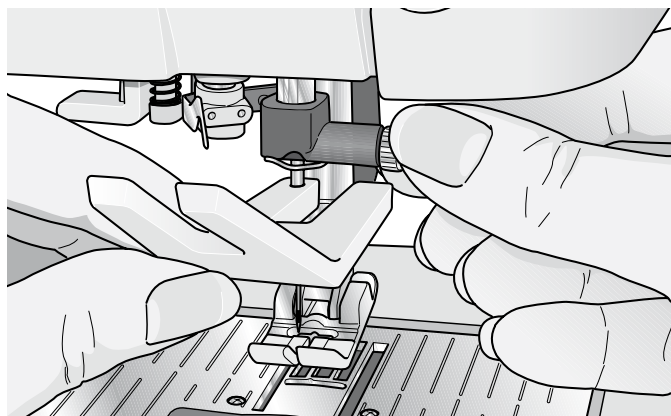

Ändra till stygnplåten för raksöm

1. Ta bort pressarfoten och luckan till spolkorgen.
2. Kontrollera att matartändarna är sänkta. Placera skruvmejseln under stygnplåten som på bilden och vrid den försiktigt för att lossa stygnplåten.
3. Med matartändarna sänkta placeras stygnplåten för raksöm så att den passar in i skåran på baksidan (D). Tryck ner stygnplåten för raksöm tills den klickar på plats. Sätt på luckan till spolkorgen.

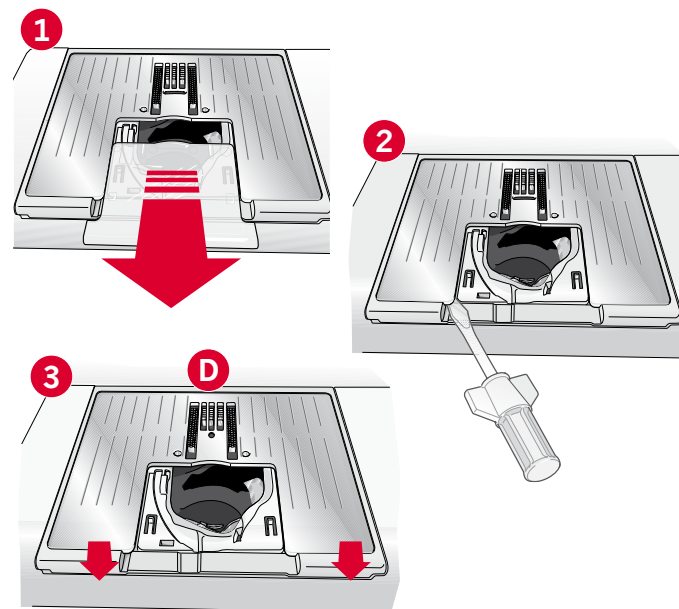

Sänka matartänderna (710)

Du kan sänka matartänderna genom att ändra reglaget, som finns på maskinens framsida, till vänster. Dra reglaget till höger om du vill höja matartänderna.

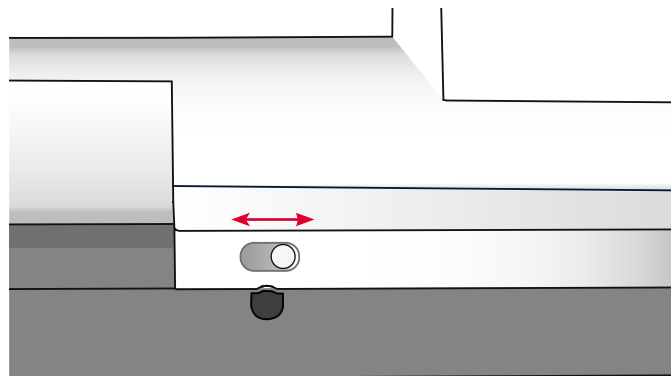

Nålar

Symaskinsnålen spelar en viktig roll för ett bra resultat. Använd enbart kvalitetsnålar. Vi rekommenderar nålar från system 130/705H. Nålpaketet som medföljer maskinen innehåller nålar i de vanligaste använda storlekarna.

Universalnål (A)

Universalnålarna har en något rundad spets och finns i flera grovlekar. Används för vanlig sömnad till en mängd olika tygkvaliteter.

Stretchnål (B)

Stretchnålar har en speciell utformning som förhindrar hoppstyggn i elastiska material. Används till stickade material, badkläder, fleece, mocka- och skinnimitationer.

Brodérnål (C)

Brodérnålar har en speciell utformning, en något rundad spets och en aning större nålsöga för att inte skada tråd och material. Används till metalltrådar och andra specialtrådar för broderi och dekorationer.

Jeansnål (D)

Jeansnålar har en vass spets som går igenom tätvävda tyger utan att nålen böjs. För canvas, denim och mikrofiber.

Vingnål (E)

Vingnålen har breda vingar på båda sidor, som gör små hål i tyget vid sömnad av olika hålsömmar på naturmaterial.

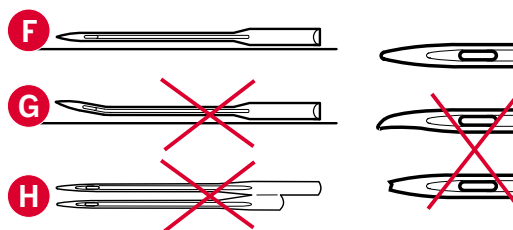
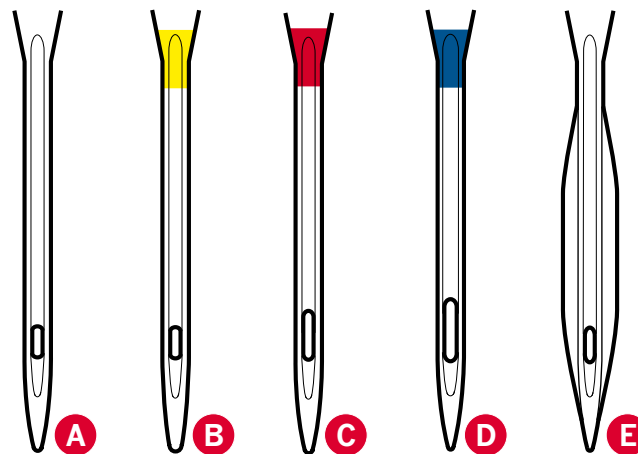

Obs! Byt nål ofta. Använd alltid en rak nål med vass spets (F).

En skadad nål (G) kan orsaka överhoppade stygn, bruten nål eller avsliten tråd. En skadad nål kan också förstöra stygnplåten.

Använd inte asymmetriska tvillingnålar (H), för de kan skada symaskinen.

Trådar

Det finns många trådvarianter på marknaden, utvecklade för olika ändamål.

Universal tråd

Universaltrådar tillverkas av syntetmaterial, bomull eller bomullsomsponnen polyester. Den här trådtypen används för sömnad av klädesplagg och andra projekt.

Brodértråd

Brodertrådar tillverkas av olika fibrer: rayon, polyester, akryl eller metall. Trådarna ger ett mjukt, glansigt resultat åt broderier och annan dekorativ sömnad.

Transparent tråd

Transparent tråd, även kallad monofilament, är en enkel, genomskinlig syntettråd. Den används för quiltning och annan dekorativ sömnad. Träsymaskinen med trådrullen i vertikalt läge. Spola undertråd på låg hastighet och stanna när spolen är halvfull.

Obs! Vissa tyger har mycket överskottsfärg som kan färga av sig på andra tyger och även på symaskinen. Denna missfärgning kan vara mycket svår eller omöjlig att få bort.

Fleece och denim, särskilt i rött och blått, innehåller ofta överskottsfärg.

Om du misstänker att tyget/plagget innehåller mycket överskottsfärg ska du tvätta det innan du börjar sy/brodera för att undvika missfärgning av maskinen.



Mellanlägg

Rivbara mellanlägg

Rivbara mellanlägg används till vävda tyger med stadga. Lägga mellanlägget under tyget när du syr dekorsömmar eller spänn fast det med tyget i broderbågen för brodering. Dra bort överflödigt mellanlägg när du har sytt klart.

Påpressbart rivbart mellanlägg

Påpressbart, rivbart mellanlägg är ett stabilt mellanlägg med en glansig sida som kan pressas fast på tyget. Det rekommenderas för alla stickade tyger och tyger utan stadga. Pressa fast det på tygets avigsida innan du syr dekorsömmar eller spänner fast det i en broderbåge. Dra bort överflödigt mellanlägg när du har sytt klart.

Klippbart mellanlägg

Klippbart mellanlägg går inte att riva, så det måste klippas bort. Det rekommenderas för alla stickade tyger och tyger utan stadga, särskilt vid brodering i båge.

Vattenlösligt mellanlägg

Vattenlösligt mellanlägg placeras ovanpå tyget vid dekorering/brodering på tyger med lugg eller öglor, till exempel frotté. Vid hålsömsbrodering, däremot, placeras det under tyget. Lägga i vatten för att lösa upp mellanlägget. Det finns i olika tjocklekar.

Mellanlägg som löses upp av värme

Mellanlägg som löses upp av värme är ett stadigt, glesvävt material som används för tekniker som hålsöm och spetsömnad utanför tygkanten. Värm för att lösa upp mellanlägget.

Mellanlägg med klistrande yta

Mellanlägg med klistrande yta används för brodering i båge när tyget är för ömtåligt eller för litet för att spännas fast. Spänn fast det klistrande mellanlägget i broderbågen med skyddspappret uppåt. Dra av pappret och fäst tyget på den klistrande ytan. Riv bort mellanlägget när du har sytt klart.

USB-port

Din symaskin har en USB-port som kan anslutas till en USB-sticka.

Obs! Försäkra dig om att USB-stickan du använder har formatet FAT32.

Anslut till och koppla från en USB-port

Sätt in en USB-sticka i porten. USB-kontakten kan bara sättas i på ett sätt – tvinga inte i den i porten!

När du ska ta ur USB-stickan drar du den försiktigt rakt ut.

Obs: Ta inte bort USB-sticket när den fortfarande är aktiv.

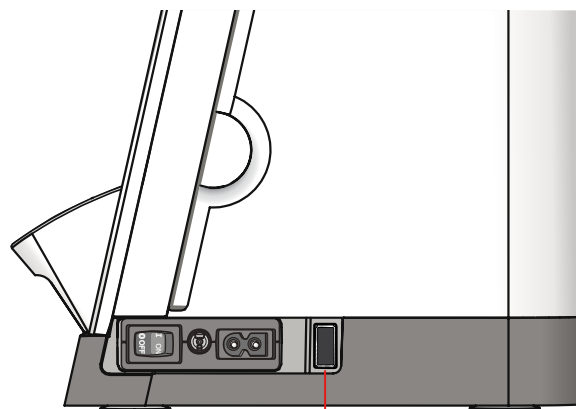

USB port

Hur du uppdaterar maskinen

Se till att du ofta besöker vår webbplats på www.pfaff.com och/eller din lokala auktoriserade PFAFF®-återförsäljare för uppdateringar och uppgraderingar till maskinen och ägarhandboken.

Uppdatering av instruktioner

- Gå till PFAFF®:s webbplats på www.pfaff.com och leta rätt på din symaskin. Där hittar du alla tillgängliga uppdateringar till din maskin.
- Hämta och packa upp (unzip) programuppdateringarna till en USB-sticka.
- Kontrollera att maskinen är avstängd. Anslut USB-stickan med den nya programversionen till maskinens USB-port.
- Medan du trycker ner backmatningsknappen startar du maskinen.
- Uppdateringen startar automatiskt och du kan släppa backmatningsknappen när förloppsindikatorn visas.

Obs! Det kan ta upp till en minut innan förloppsindikatorn visas och du kan släppa backmatningsknappen.

- När uppdateringen är klar startas maskinen automatiskt om. Kontrollera versionsnumret i inställningsmenyn.

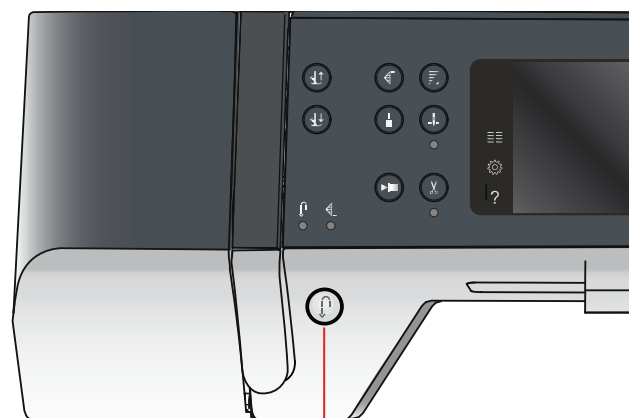

Backmatningsknapp

Maskininställningar och knappar 3



Pekskärm

Pekskärmen på din PFAFF®-symaskin är mycket enkel att använda – tryck på den med styluspennan eller fingret för att göra dina val. Nedan beskrivs pekskärmen utanför PFAFF® färgpekskärm. Detta pekområde ändras inte vid växling mellan olika lägen.

Pekskärm – översikt

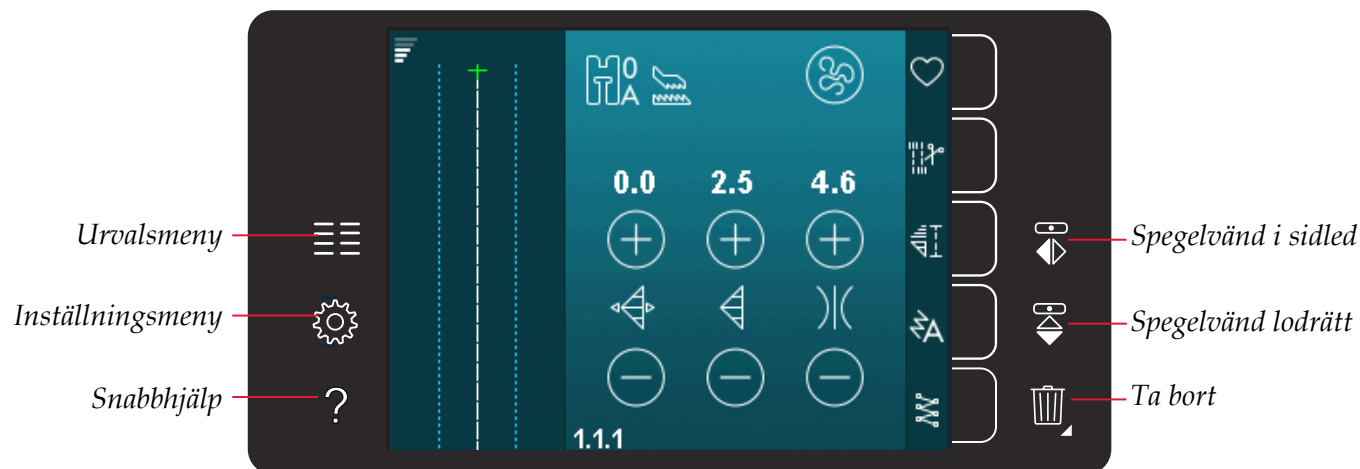

Urvalsmeny

Tryck på den här ikonen för att öppna urvalsmenyn. I urvalsmenyn kan du välja sömmar, sömteckensnitt, öppna personliga filer eller en USB-enhet.

Inställningsmeny

Tryck på den här ikonen för att öppna inställningsmenyn. I den här vyn kan du ändra de automatiska inställningarna och göra manuella ändringar av maskininställningarna och sömnadsinställningarna. Du finner också maskininformation i inställningsmenyn.

Snabbhjälp

Maskinen har en inbyggd snabbhjälp som ger direktinformation om allt som du ser på pekskärmen. Tryck på snabbhjälpsikonen för att aktivera snabbhjälpen. Ett frågetecken visas på PFAFF® färgpekskärmen. Tryck på den ikon, text eller del av skärmen som du vill ha information om. Ett pop up-fönster öppnas med en kortfattad beskrivning. Tryck på OK för att stänga pop-up-fönstret och gå ur snabbhjälpen.

Spegelvänd i sidled

Spegelvänd en söm eller mönsterkombination vågrätt genom att trycka på ikonen spegelvänd sidledes.

Spegelvänd lodrätt

Spegelvänd en söm eller mönsterkombination vertikalt genom att trycka på ikonen spegelvänd längdledes.

Ta bort

Tryck på ikonen ta bort när du vill ta bort en söm, mönsterkombination eller mapp. Om en mapp tas bort raderas alla filer i mappen. Tryck på ikonen radera och håll nedtryckt för att radera alla filer och mappar i den aktuella mappen.

Obs! Du kan inte ta bort inbyggda sömmar eller teckensnitt.

Inställningsmenyn

I inställningsmenyn kan du ändra de automatiska inställningarna och göra manuella ändringar av maskininställningarna och sömnadsinställningarna.

Tryck på ikonerna för att aktivera en funktion eller öppna en lista med alternativ. Inställningarna sparas, även efter du har stängt av maskinen.

Sömnadsinställningar
Maskininställningar

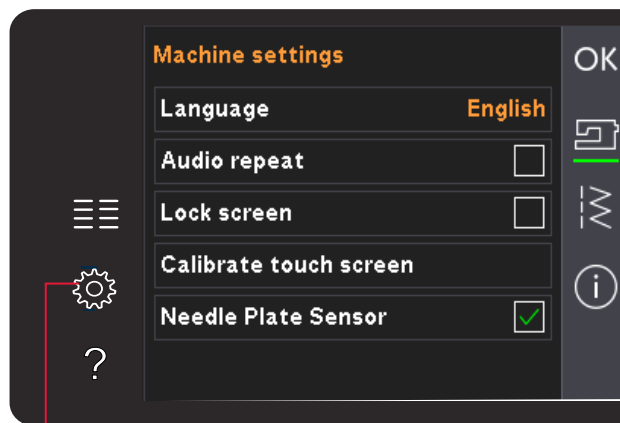

Inställningsmeny

Maskininformation

Maskininställningar

Språk

Tryck på ikonen för språk för att se vilka språk som finns. Tryck på önskat språk i listan.

Repetera ljud

När funktionen är aktiverad, så upprepas signalen för varnings- och uppmärksamhetsfönster med jämna mellanrum tills den stängs av.

Lås skärmen

Om det finns risk att du stöter till skärmen medan du syr, så att sömmen eller inställningen ändras kan du enkelt låsa skärmen

När den är vald låses skärmen, om den inte används, efter tio sekunder. Skärmen förblir låst tills du låser upp den genom att trycka på OK.

Kalibrera pekskärmen

Pekskärmen kan kalibreras för den enskilda användaren.

Tryck på kalibreringsikonen för att öppna en specialskärm för PFAFF® pekskämskalibrering. Följ anvisningarna på skärmen.



Pop-up-fönster för val av språk

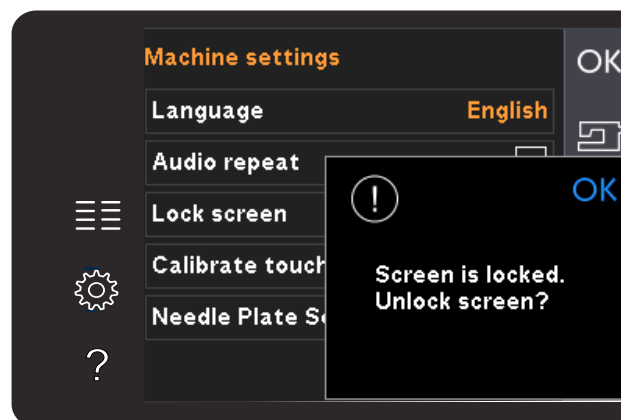

Pop-up-fönster för låsning av skärm

Sömnadsinställningar

Tvillingnål

Tryck på ikonen för tvillingnål för att öppna en lista där du kan välja bredd på tvillingnålen. När du har valt storlek på tvillingnålen begränsas stygnbredden efter nålstorleken så att nålen inte går av. Inställningen finns kvar tills du väljer bort tvillingnålsbredd.

Stygnbredden på den valda sömmen justeras automatiskt så att den passar tvillingnålen. Om du väljer en söm som är för bred för tvillingnåls storlek visas ett pop-up-meddelande med en varning. Välj "av" i tvillingnållistan för att välja bort tvillingnål och återgå till normal söm.

Stygnbredds begränsning

Aktivera funktionen när du använder pressarfot för raksöm eller stygnplåt för raksöm för att låsa nålläget i mittposition, oavsett sömval. Stygnbredds begränsning hindrar att nålen och/eller pressarfoten skadas.

När du startar maskinen, med den här inställningen aktiverad och väljer andra sömmar än raksöm, öppnas ett pop-up-fönster som upplyser att maskinen är inställd för raksöm. Välj bort stygnbredds begränsning för att återgå till normal söm.

Obs! Tvillingnålssäkerhet och stygnbredds begränsning kan inte användas samtidigt.

Pressarfotstryck

I vissa fall behöver pressarfotstrycket justeras. Specialtekniker eller tjockt tyg kan kräva en justering. Ju högre siffra, desto mer pressarfotstryck.

Automatiskt pressarfotslyft

När denna är vald är automatiskt pressarfotslyft aktiverat. Pressarfoten höjs till vridläge, till exempel när du använder nålstopp nere. När den är bortvald förblir pressarfoten nedsänkt, även när maskinen stannar med nålen i det nedre läget.

Trådklipp för söm

När trådklipp aktiveras klipps trådarna automatiskt i följande situationer:

Vid klippkommandon i sömmar och kombinationer.

När den är avaktiverad utförs inget trådklipp automatiskt.

Obs! Avaktivera när du använder de extra tillbehör som fästs i de två hålen på stygnplåten precis ovanför spolluckan, för att förhindra skada på den automatiska trådklippskniven som sitter under stygnplåten.



Lista över tvillingnålsbredder



Symbol för stygnbredds begränsning



Symbol för tvillingnål

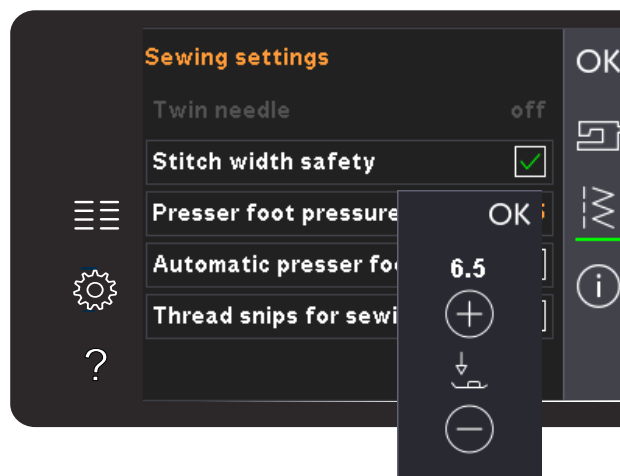

Reglage för pressarfotstryck

Maskininformation

Fliken maskininformation innehåller programversion, minnesanvändningen i symaskinen och licensinformation.

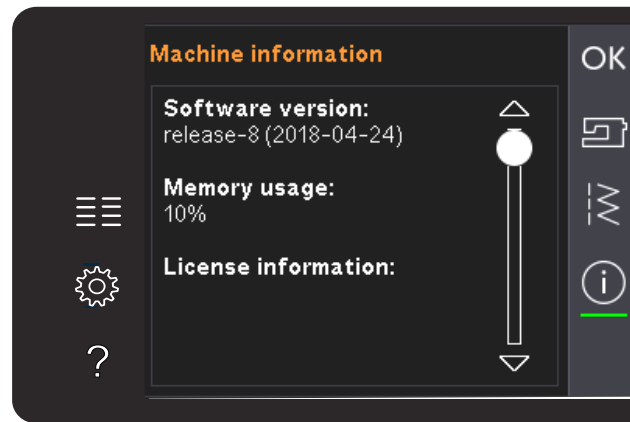

Vanliga ikoner

Vissa ikoner och funktioner används ofta på skärmen. De vanligaste beskrivs nedan.

Rullningslist

Tryck på och dra i rullningslistan för att bläddra upp/ner för fler tillgängliga alternativ.

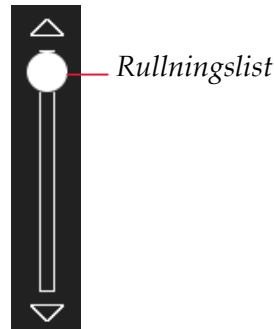

Håll knappen nedtryckt

Vissa ikoner har utökade funktioner markerade med en pil i nedre högra hörnet. För att kunna använda dessa funktioner, håll ikonen nedtryckt.



OK och avbryt

Ikonerna OK och avbryt används för att bekräfta dina inställningar och val. De används också för att stänga fönster som täcker hela skärmen.

Tryck på avbryt för att avbryta en pågående process. Tryck på OK för att fortsätta.



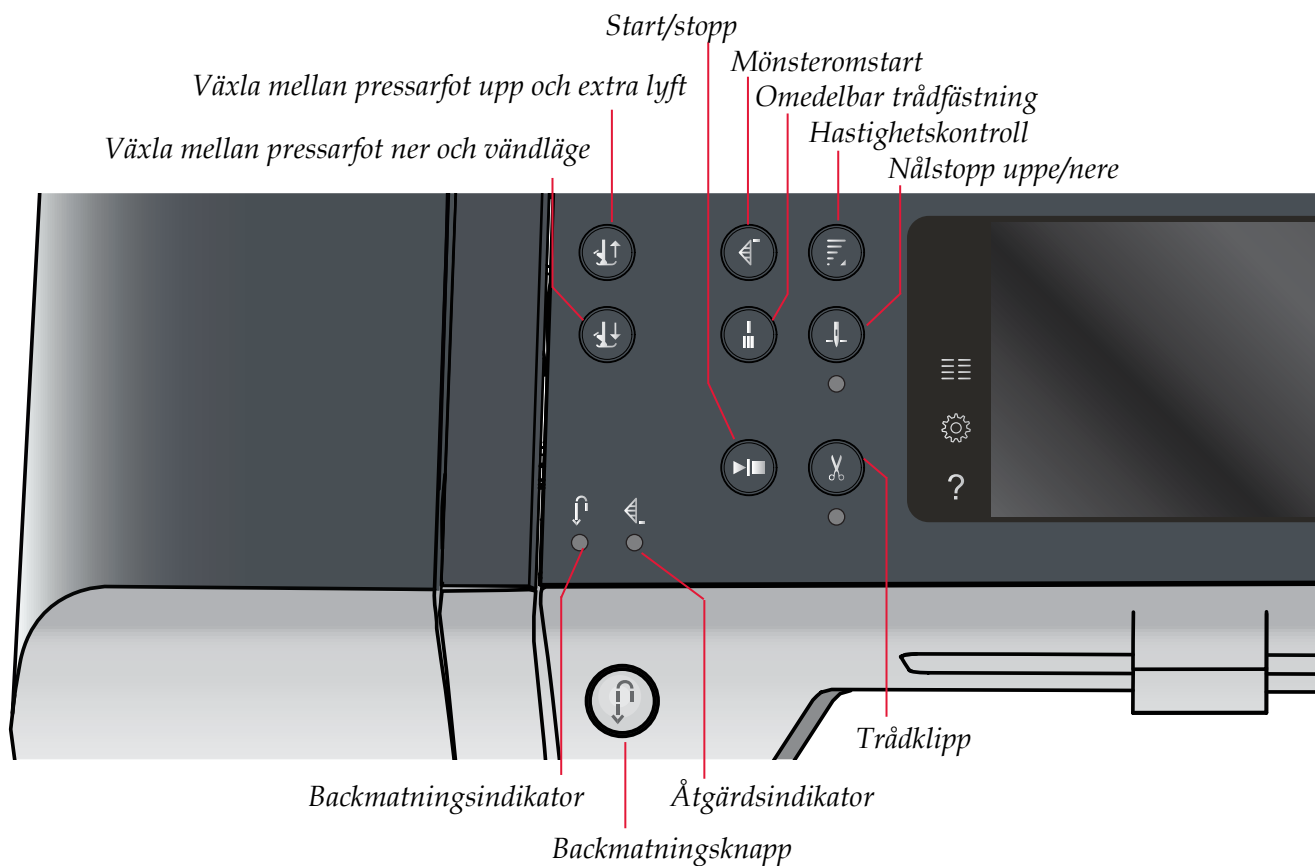

Knappar och indikatorer

Växla mellan pressarfot upp och extra lyft

Tryck på den här knappen för att höja pressarfoten. Tryck på den här knappen för att höja pressarfoten. Tryck en gång till på knappen så höjs pressarfoten till extralyftposition och nålen går upp.

Växla mellan pressarfot ner och vändläge

Tryck på den här knappen för att sänka pressarfoten helt. Tryck på knappen en gång till för att höja pressarfoten till vändläget. Pressarfoten sänks automatiskt när du börjar sy.

Mönsteromstart

Om du har stannat mitt i en söm kan du trycka på mönsteromstart för att börja sy sömmen från början igen, utan att du behöver göra om några speciella inställningar.

Om du trycker på mönsteromstart medan du syr avslutas sömrapporten och därefter stannar maskinen.

Hastighetskontroll

Med den här funktionen kan du enkelt minska hastigheten. Tryck till på knappen för hastighetskontrollen för att minska hastigheten till hälften. För att återgå till normal hastighet, avmarkerar du funktionen. Genom att hålla lite längre på knappen får du fram funktionen så att du

kan välja mellan fyra olika hastighetsnivåer.

Du kan ändra hastighetsbegränsningen på maskinen. Ställ in önskad hastighetsbegränsning med hjälp av skjutreglaget. Stäng sedan pop-up-fönstret. Nästa gång du trycker på knappen för hastighetskontroll minskas hastigheten till den gräns du har valt. Begränsningen visas i det övre vänstra hörnet på skärmen. Du kan se med pop up-fönstret öppet.

Omedelbar trådfästning

Tryck på omedelbar trådfästning medan du syr så gör maskinen några fäststyggn och stannar automatiskt.

Genom att trycka på trådfästningsknappen en gång till när åtgärdsindikatorn är tänd kan funktionen stängas av.

Trådfästningsfunktionen kan programmeras, se s 4:10.

Nålstopp uppe/nere

Tryck på den här knappen för att höja eller sänka nålen. Samtidigt ändras det inställda nålstoppläget. När nålstopp nere är aktiverat tänds indikatorn under knappen, nålen stannar i det nedre läget och pressarfoten höjs till lämplig höjd för att kunna vända.

Du kan även höja eller sänka nålen genom att trycka lätt på fotreglaget.

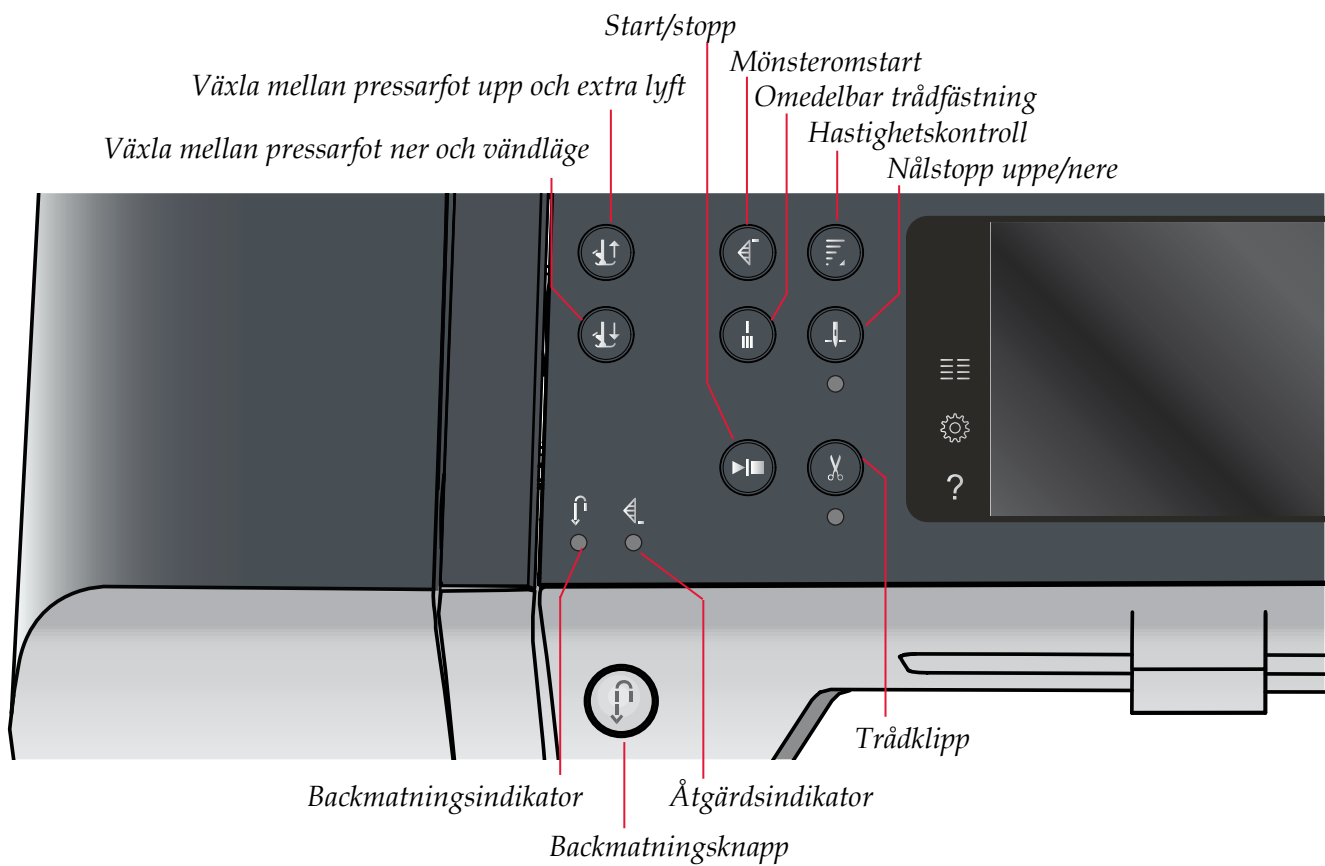

Start/stopp

Tryck på knappen för att starta och stanna utan att använda fotreglaget. Tryck på knappen en gång för att starta och tryck igen för att stanna.

Trådklipp

Tryck för att genast klippa av både över- och undertråd.

Om du trycker på knappen medan du syr kommer maskinen att sy färdigt sömrapporten och trådarna att klippas av innan nålen förflyttas till startläget för nästa söm. Maskinen fäster tråden, klipper av över- och undertråd samt höjer pressarfoten och nålen.

Trådklippsfunktionen kan programmeras, se s 4:10.

Pressarfoten höjs inte efter trådklipp om du har inaktiverat automatiskt pressarfotslyft i inställningsmenyn.

Trådklippet i maskinen kan väljas bort i inställningsmenyn.

Backmatningsknapp

Tryck på knappen en gång innan du börjar sy om du vill låsa backmatningen. Backmatningsindikatorn tänds och maskinen syr bakåt tills du trycker på knappen igen för att avbryta. Om du håller backmatningsknappen intryckt medan du syr, syr maskinen bakåt så länge du håller knappen intryckt. Backmatningsindikatorn är tänd när backmatningsknappen är intryckt.

Backmatning används även vid sömnad av manuella knapphål, lagningssömmar, programmerad trådfästning och tapering.

Backmatningsindikator

Backmatningsindikatorn tänds när du trycker på backmatningsknappen för att sy bakåt. Den är även tänd vid låst backmatning.

Åtgärdsindikator

Åtgärdsindikatorn är tänd när en åtgärd håller på att utföras, till exempel när du syr tapering. Indikatorn är tänd tills åtgärden är slutförd.

Sömnadsläget 4



Sömnadsläget

I sömnadsläget kan du välja sömmar samt justera och sy dem. Den valda sömnen visas i naturlig storlek i stygnfältet. Rekommendationer och maskininställningar visas överst på pekskärmen.

Varje läge på PFAFF® färgpekskärm har sitt eget färgschema för att det ska vara lättare att navigera och använda symaskinen.

Startskärm

När du startar maskinen visas en startskärm och maskinen öppnar därefter sömnadsläget.

Sömnadsläget – översikt

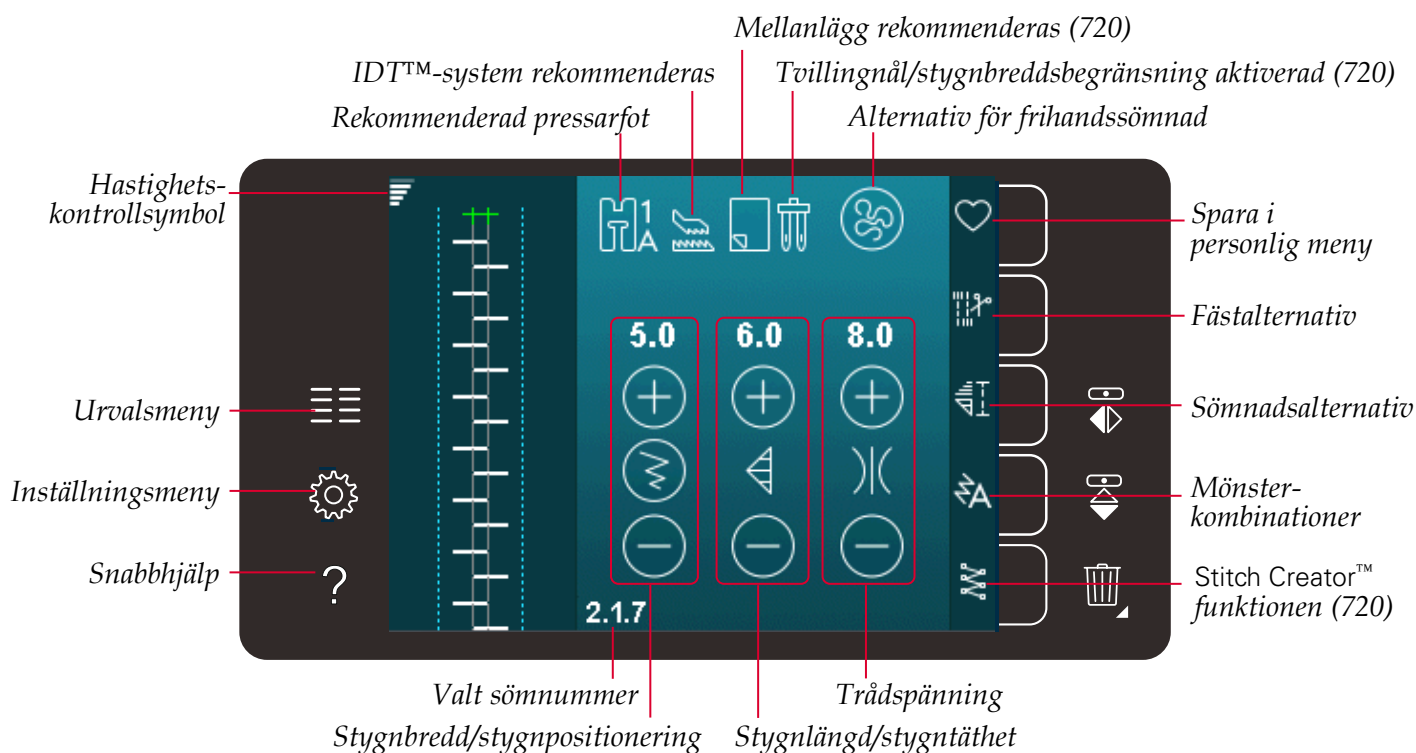

Obs! Alla symboler och alternativ visas inte samtidigt.

Urvalsmeny

Tryck på urvalsmenyikonen till vänster för att öppna urvalsmenyn. Urvalsmenyn innehåller en urvalslist till höger med ikoner för sömmar, sömteckensnitt, personliga filer och USB-enhet. Läs mer om personliga filer och USB-enhet i kapitel 7.

När en söm eller ett teckensnitt har valts stängs urvalsmenyn automatiskt. Sömnadsteckensnitt öppnas i fönstret mönsterkombinationer.

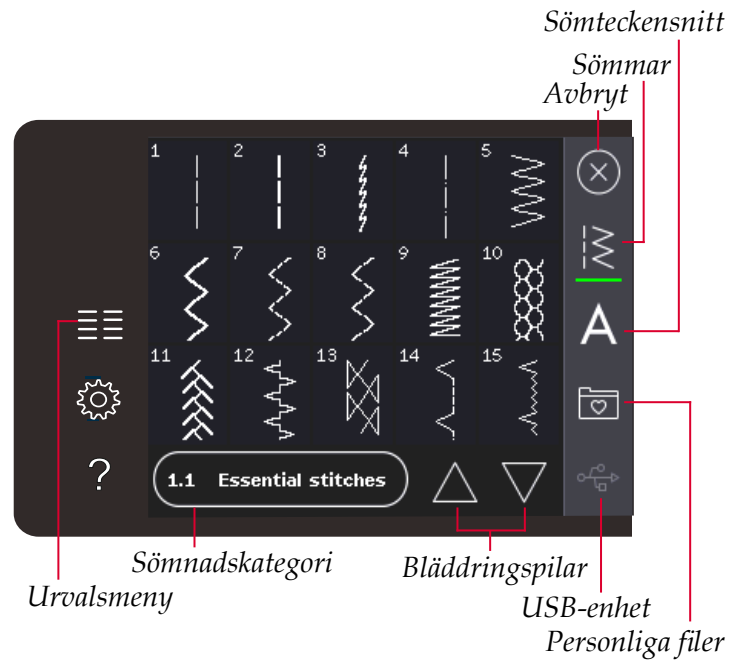

Välja söm

Välj söm genom att trycka på den önskade sömmen på skärmen. Använd rullningslistens pilar för att bläddra i förteckningen med sömmar.

För att se alla kategorier, tryck på sömkategoriikonen. För varje kategori finns det två eller flera underkategorier. För varje underkategori visas en förteckning med sömmar.

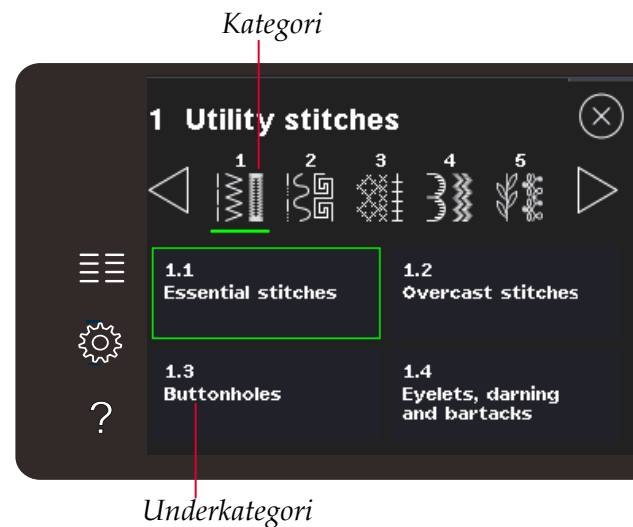

Välja ett teckensnitt

Text kan skapas med sömteckensnitt. Öppna urvalsmenyn för att hämta ett sömteckensnitt. Välj sömteckensnitt i urvalslistan. Din symaskin innehåller fyra inbyggda sömteckensnitt. Numret till höger om varje teckensnitt visar teckensnittets storlek. Välj ett teckensnitt genom att trycka på det. Sömnadsteckensnitt öppnas i mönsterkombinationer. Du kan läsa mer om mönsterkombinationer i kapitel 5.

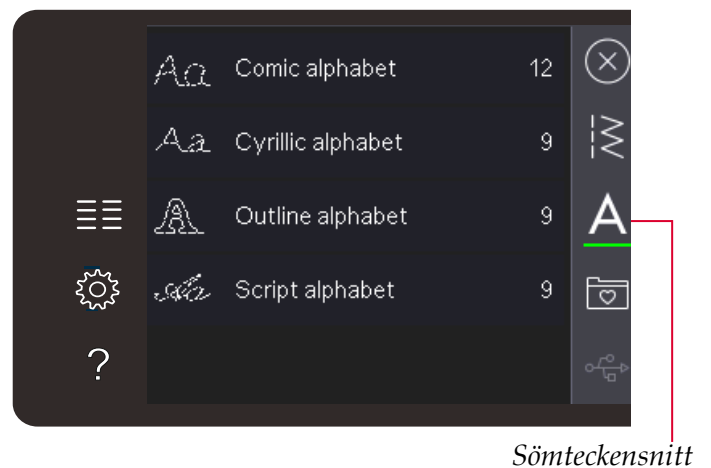

Söminställningar

Maskinen gör bästa möjliga inställningar för varje vald söm. Du kan göra egna justeringar av den valda sömmen. Ändringarna i inställningarna kommer bara påverka den valda sömmen. De ändrade inställningarna återställs till standard när du väljer en annan söm. De ändrade inställningarna sparas inte automatiskt när maskinen stängs av. Du kan spara en justerad söm i en personlig meny så sparas inställningarna.

För en del sömmar kan du ändra mer än en inställning i varje enskild inställningskontroll. Det här indikeras av en knappsymbol i mitten av kontrollen. Tryck på knappsymbolen för att växla mellan olika söminställningar.

Om en söm kan balanseras visas en "håll knappen nere"-symbol i nedre högra hörnet i mitten av kontrollen. Håll knappsymbolen nere för att öppna balansinställningar.

Obs! En del sömmar kan balanseras men det går inte att växla mellan två söminställningar (bredd/positionering) och/eller (längd/täthet). Om du trycker en gång på en knappsymbol och håller den nedtryckt kommer sömkontrollen inte att ändra utseende. Det här indikerar att den valda sömmen inte kan växla mellan de två söminställningarna.

Obs! En varningssignal ljuder om du försöker överskrida lägsta och högsta möjliga inställning för sömkontrollerna. Standardvärdet visas i vitt. Ändrade värden visas i grönt.

Stygnbredd

Öka eller minska stygnbredden med hjälp av + och -. Numret ovanför kontrollen visar stygnbredden i mm.

Stygnpositionering

För vissa sömmar visas stygnpositioneringsikonen i stället för stygnbreddskontrollen. Använd + för att flytta sömmen åt höger och - för att flytta sömmen åt vänster. Numret ovanför kontrollen visar nålens position i mm i relation till nålens mittposition. För raksömmar har maskinen 37 nålpositioner.

Du kan ändra nålposition för alla stygn som är mindre än 9 mm breda. Tryck på knappsymbolen i mitten av bredd/positioneringskontrollen för att växla mellan bredd och sömpositionering. Nålpositionen kan endast ändras inom ramarna för den maximala stygnbredden. En ändring av sömmens placering begränsar även stygnbreddsinställningen.

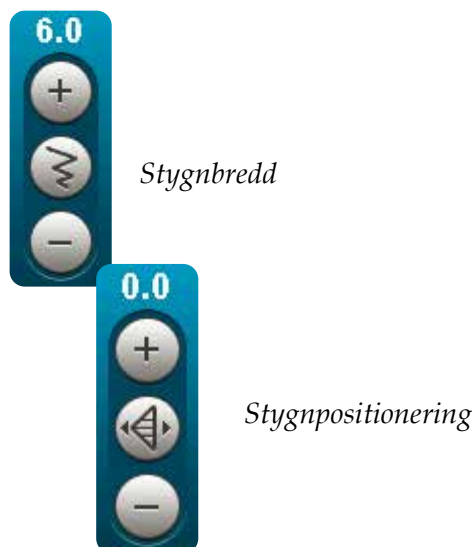
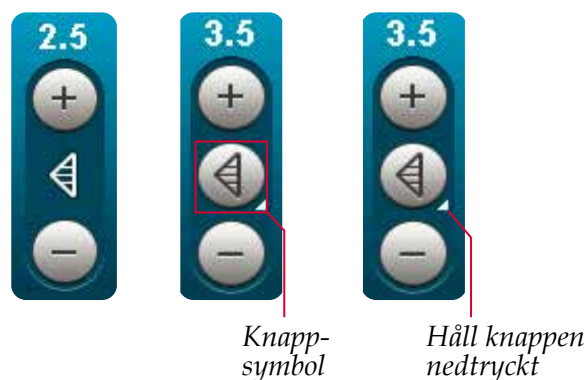
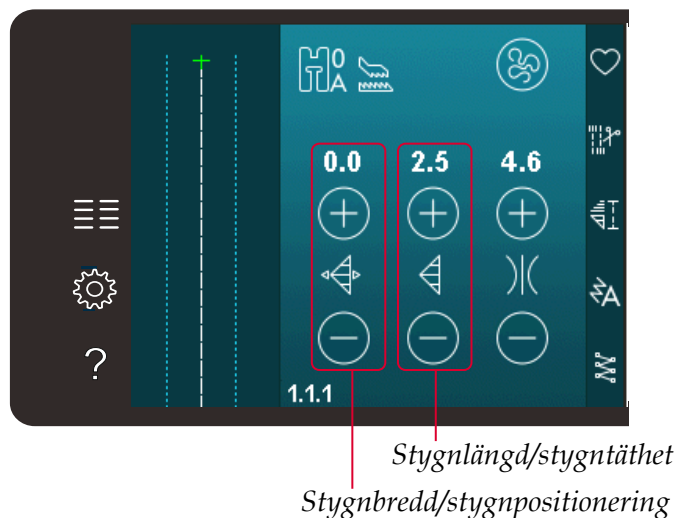

Stygnlängd

Öka eller minska stygnlängden med hjälp av + och -. Numret ovanför kontrollen visar stygnlängden i mm. Om du förlänger ett sicksackstygn eller ett dekorstygn kommer hela sömmen att bli längre. Om du förlänger en satinsöm med justerbar stygntäthet, blir hela sömmen längre men med bibehållen stygntäthet.

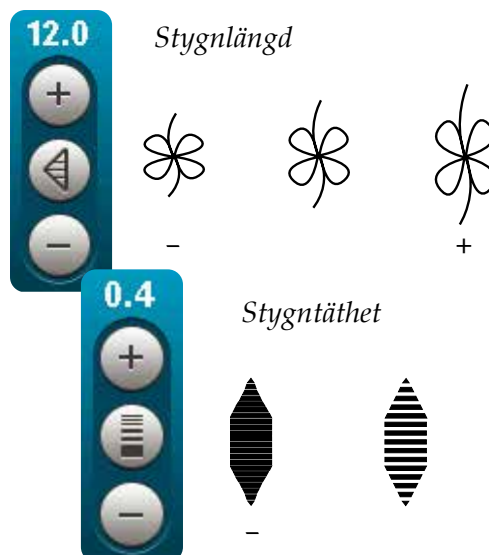

Stygntäthet

Stygntäthetskontrollen ställer in stygntätheten (tätheten i satinstygnen som bygger upp hela sömmen). Tätheten påverkar inte längden på sömmen som helhet.

Tryck på + för att minska stygntätheten. Tryck på - för att öka stygntätheten. Numret ovanför kontrollen visar avståndet mellan satinstygnen i mm.

Obs! Detta används ofta när man syr med specialtrådar och önskar en mindre tät satinsöm.

Balans

När du syr på specialtyger eller använder en specialteknik kan balansen behöva justeras. Om en söm kan balanseras visas en "tryck länge"-symbol bland sömkontrollerna.

För att försäkra dig om ett bra resultat är det bra om du börjar med att sy på en provlapp av det aktuella tyget. För att aktivera framåt/bakåt-balans, tryck på och håll ner kontrollen för stygnlängd/täthet. För att aktivera sidledes balans (720), tryck på och håll ner kontrollen för stygnbredd/positionering. Använd plus- och minustecknen för att justera sömbalansen.

Obs! Knapphål kan också balanseras.

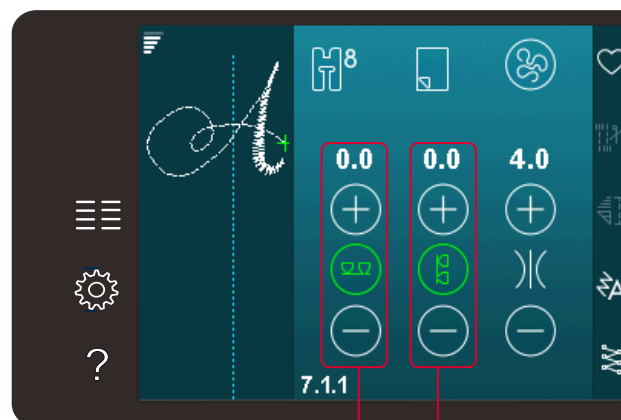

Framåt/bakåt-balans
Balansera sidledes (720)

Trådspänning

Maskinen ställer automatiskt in bästa trådspänning för den valda sömmen. Trådspänningen kan anpassas till specialtrådar samt olika tekniker och tyger. Tryck på + för att öka och - för att minska övertrådsspänningen.

Rätt eller fel trådspänning

För att få en snygg och hållbar söm ska du kontrollera att övertrådsspänningen är korrekt inställd, d.v.s. att trådarna möts jämnt mellan de två tyglagren vid vanlig sömnad (A).

Om undertråden syns på tygets ovansida är övertrådsspänningen för hård. Minska övertrådsspänningen (B).

Om övertråden syns på tygets baksida är övertrådsspänningen för lös (C). Öka övertrådsspänningen.

När du syr knapphål och dekorsömmar ska övertråden synas på tygets baksida (C). Minska övertrådsspänningen för att övertråden ska synas på tygets baksida.

Spegelvändning

Spegelvänd en söm eller mönsterkombination vågrätt genom att trycka på ikonen spegelvänd sidledes. Tryck på ikonen för längdledes spegelvändning för att spegelvända lodrätt.

Obs! Knapphål kan inte spegelvändas.

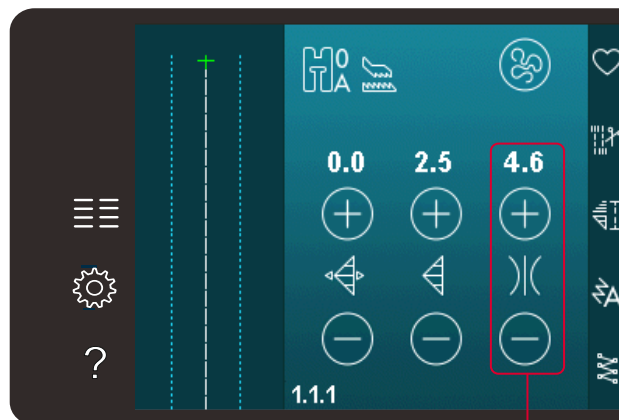

Trådspänning

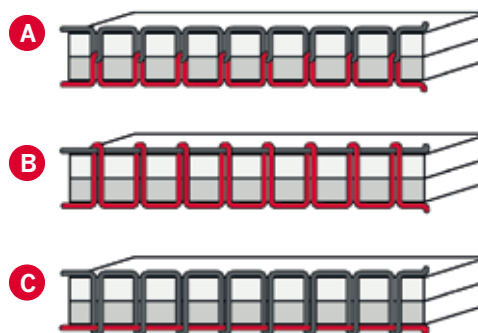

Spara i personlig meny

För att spara en söm, tryck på ikonen spara i personlig meny i sömnadsläget. Du finner sparade sömmar i kategori 10 (720)/ 8 (710) i den personliga menyn. Varje underkategori i den personliga menyn har 10 positioner där du kan spara dina egna sömmar eller mönsterkombinationer. Välj vilken subkategori du vill spara din söm i. Alla dina tidigare sparade sömmar visas i den personliga menyn.

Du kan bläddra igenom de personliga menyerna, för att hitta en ledig plats, med hjälp av bläddringspilarna. Alla rutor utan stygn/söm är lediga och kan användas för att spara nya stygn/sömmar. Tryck på önskad plats så sparas sömmen där.

Alla rutor med en söm är upptagna. Du kan skriva över en tidigare sparad söm. Tryck på den söm du vill skriva över. Ett pop-up-fönster bekräftar att du vill skriva över den tidigare sparade sömmen. Avbryt sparandeprocessen genom att trycka på ikonen avbryt. Fönstret för att spara stängs och du återgår till föregående skärmbild.

Ta bort en söm

Om du vill ta bort en söm, tryck först på ta bort (A). En markerad grön ta bort-symbol (B) visas nere till höger och indikerar att ta bort-funktionen är aktiv. Tryck sedan på den söm du vill ta bort. Positionen töms. För att avbryta borttagningen innan du väljer en söm, tryck återigen på ta bort (A). Håll ta bort nedtryckt för att tömma hela den subkategori som är markerad.

Spara i personlig meny

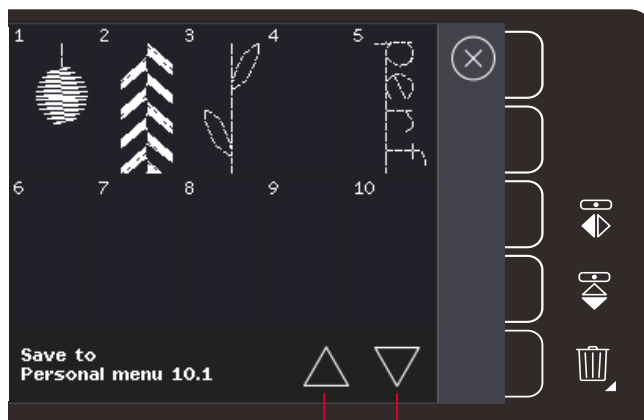

Bläddringspilarna

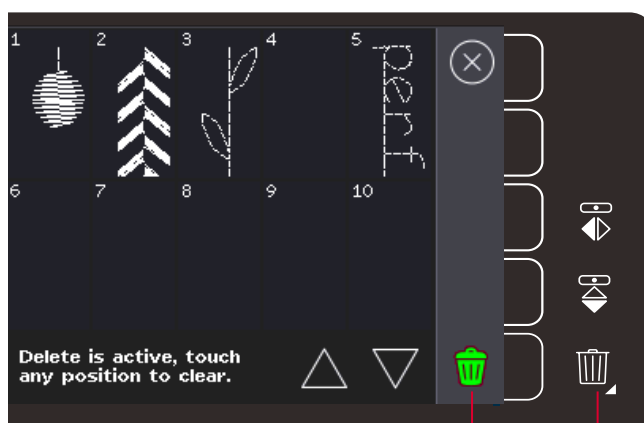

Ta bort (A)

Ta bort-symbol (B)

Alternativ för frihandssömnad

Alla sömmar på maskinen kan sys i frihandsläget för att skapa fantastiska effekter.

Tryck på ikonen för frihandssömnadsalternativ för att öppna ett fönster där du kan välja mellan tre olika alternativ för frihandssömnad: Det valda alternativet för frihandssömnad visas längst upp på skärmen i form av en symbol. Använd snabbhjälpen för symbolen om du vill veta mer om den aktuella inställningen.

Vid frihandssömnad sänks alltid matartänderna automatiskt (720), varefter tyget flyttas manuellt.

Obs! Kontrollera att IDT™-systemet är urkopplat.

Mer information om frihandssömnad finns på sida 4:20.

Dynamisk fjädrande frihandsfot 6D

Aktivera för att växla till frihandssömnad med den dynamiska fjädrande pressarfoten 6D (extra tillbehör, artikelnummer 820991-096). Den dynamiska fjädrande foten mäter tygets tjocklek och höjs eller sänks vid varje stygn för att hålla tyget mot stygnplåten när stygnet sys.

Obs! Den dynamiska fjädrande pressarfoten 6D rekommenderas tillsammans med raksöm. Aktivera stygnbredds begränsning i maskininställningarna.

Frihandssömnad, fjädrande pressarfot

Aktivera om du vill ställa in maskinen för frihandssömnad med fjädrande pressarfot (tillbehör). Den fjädrande pressarfoten höjs och sänks för varje stygn så att tyget hålls fast mot stygnplåten medan stygnet formas.

Obs! Tillbehörsfoten kan köpas hos din lokala auktoriserade PFAFF®-återförsäljare.

Symbol för frihandssömnadsalternativ

Alternativ för frihandssömnad

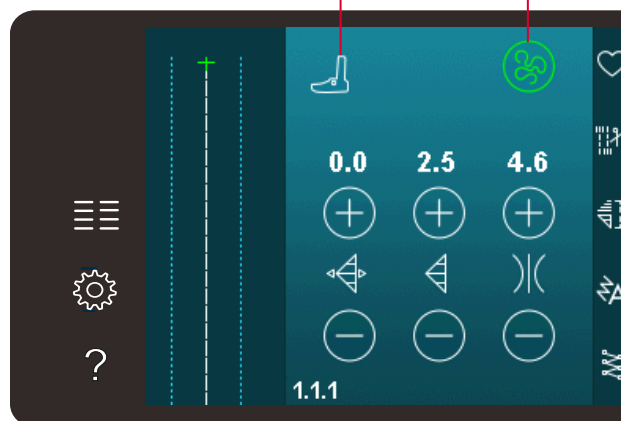

Dynamisk fjädrande frihandsfot 6D



Frihandssömnad, fjädrande pressarfot



Sensormatic frihandssömnad

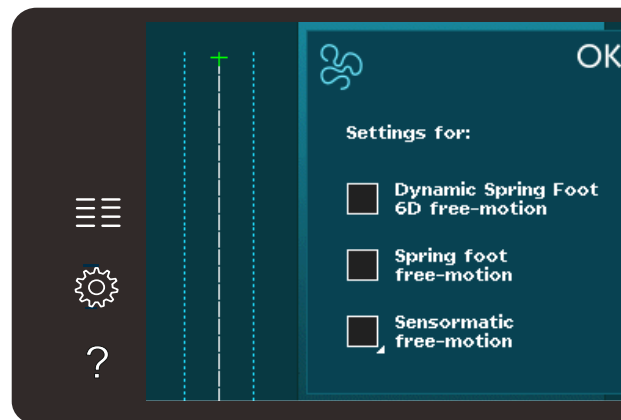

Sensormatic frihandssömnad

Aktiveras om du vill ställa in maskinen för sensormatic frihandssömnad med, t ex sensormatic frihandsfot 6A.

När du syr frihandssömnad med låg hastighet höjs och sänks pressarfoten för varje stygn för att hålla fast tyget på stygnplåten medan stygnet formas. Vid högre hastighet svävar pressarfoten över tyget medan du syr.

Vissa stygn kan hoppas över om tyget flyttas upp och ned med nålen när du syr. Om du sänker pressarfotshöjden minskar avståndet mellan pressarfoten och tyget. Då förhindrar du att stygn hoppas över.

För att justera pressarfotshöjden vid sensormatic frihandssömnad håller du ned kryssrutan och gör justeringar i pop-up-fönstret.

Obs! Minska inte pressarfotshöjden för mycket. Tyget måste kunna löpa smidigt under pressarfoten.

Använd inte en fjädrande pressarfot om du har aktiverat alternativet sensormatic frihandssömnad, eftersom nålen då kan skada pressarfoten.

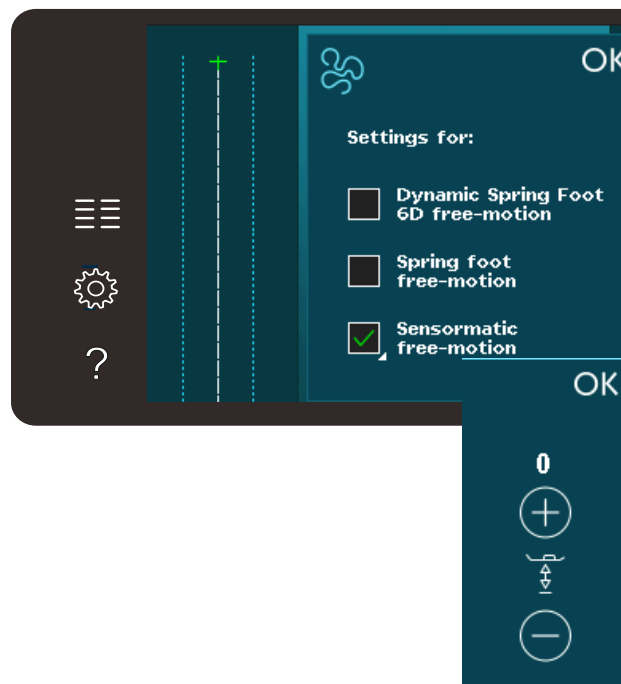

Pressarfotshöjd

Fästalternativ

När du trycker på ikonen fästalternativ öppnas en sidoruta där du kan välja mellan tre alternativ: trådfästning i början, trådfästning i slutet och trådklipp.

När du har aktiverat inställningarna kan du dölja de tre ikonerna genom att trycka på fästningsikonen i alternativlisten en gång till. Fästalternativikonen visar dina inställningar genom att ändra färg på den valda funktionen. Inställningarna förblir aktiva tills du stänger av dem.

Obs! För omedelbar trådfästning, använd trådfästningsknappen som är placerad bland knapparna på maskinens front.

Sy med de valda fästalternativen

1. Fästningen i början görs så fort du börjar sy.
2. Tryck på backmatningsknappen för att aktivera avslutande trådslutfästning. Åtgärdsindikatorn tänds. Maskinen avslutar sömmen och fäster tråden.

Om du har programmerat ett trådklipp klipps trådarna automatiskt av när tråden är fäst. Nålen och pressarfoten höjs.

Obs! För att aktivera bakåtsömnad, sluta sy och tryck på backmatningsknappen. Backmatningsindikatorn tänds. Ingen trådfästning utförs.

Tryck på backmatningsknappen när du syr bakåt för att aktivera en avslutande trådfästning. Både backmatningsindikatorn och åtgärdsindikatorn tänds.

Om du vill återgå till att sy framåt slutar du att sy bakåt och trycker på backmatningsknappen. Då slocknar indikatorerna och ingen fästning utförs.

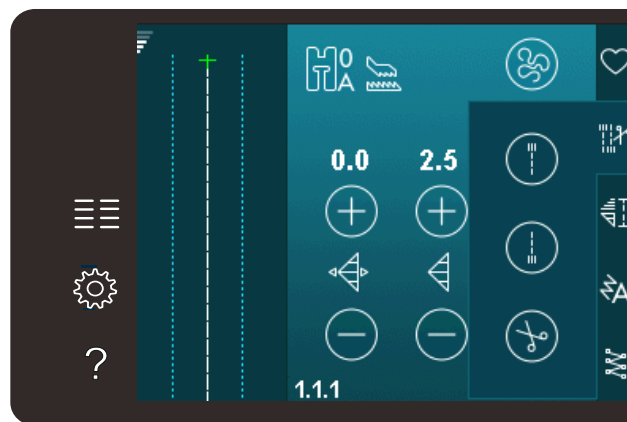

Fästalternativ

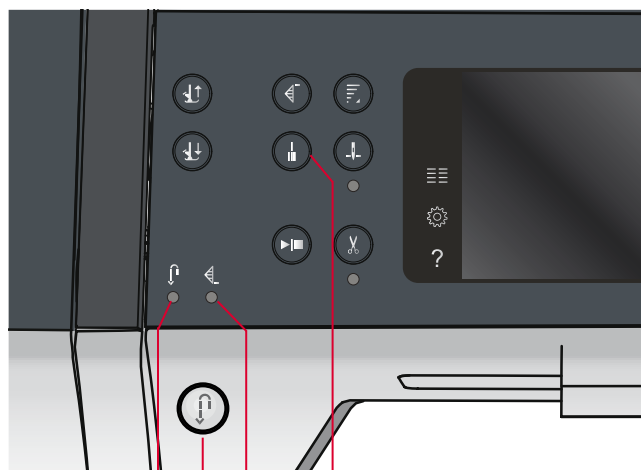
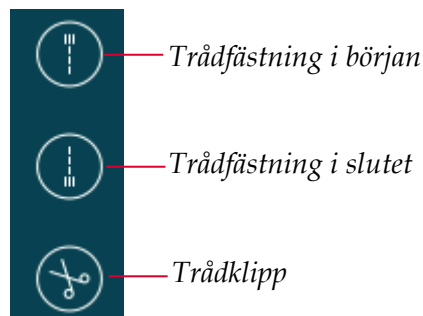

Omedelbar trådfästning

Åtgärdsindikator

Backmatningsknapp

Backmatningsindikator

Sömnadsprogram

Med de här programmen kan du aktivera tapering-, enkelsöms- och patchworkprogrammen. Du kan sy med pop up-fönstret öppet.

Obs! Alla program kan inte användas samtidigt.

Taperingprogrammet

Med tapering ökar eller minskar du bredden på sömmen medan du syr för att skapa symmetriska eller asymmetriska avsmalnande satinsömmar.

Aktivera tapering genom att välja någon av taperingsikonerna. Standardvinkeln är 45 grader. Håll ned en taperingikon för att visa vinkelalternativen för denna tapering. Välj en vinkel att börja med och samma vinkel eller en annan vinkel att sluta med.

Om tapering inaktiveras och sedan aktiveras igen ställs vinkeln in på tidigare vald vinkel.

Om tapering aktiveras i både början och slutet, så börjar stygnbredden på 0 mm när du börjar sy. Den blir allt bredare tills den förinställda stygnbredden har uppnåtts. Sy önskad längd och tryck på backmatningsknappen. Stygnbredden minskas ner till 0 mm och åtgärdsindikatorn på maskinen är tänd tills den avsmalnande sömmen är klar.

Enkelsömsprogrammet (720)

Aktivera enkelsömsprogrammet genom att trycka på ikonen. Enkelsömsprogrammet låter dig bestämma hur många repeterade sömmar du vill sy.

Ställ in antalet repetitioner med hjälp av ikonerna till höger. Det valda antalet repetitioner visas mellan ikonerna + och -. Maskinen stannar automatiskt när repetitionerna är färdigsydda.

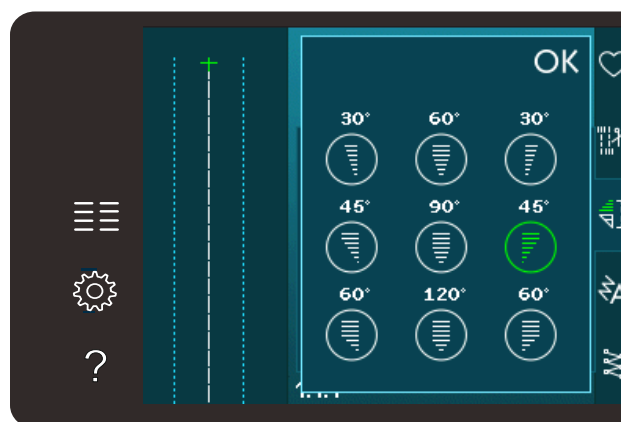
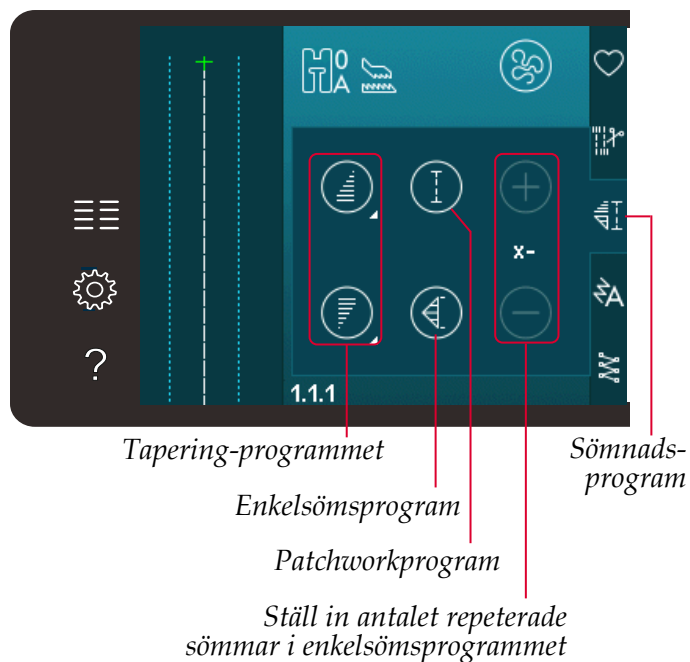

Pop-up-fönster för taperingprogram

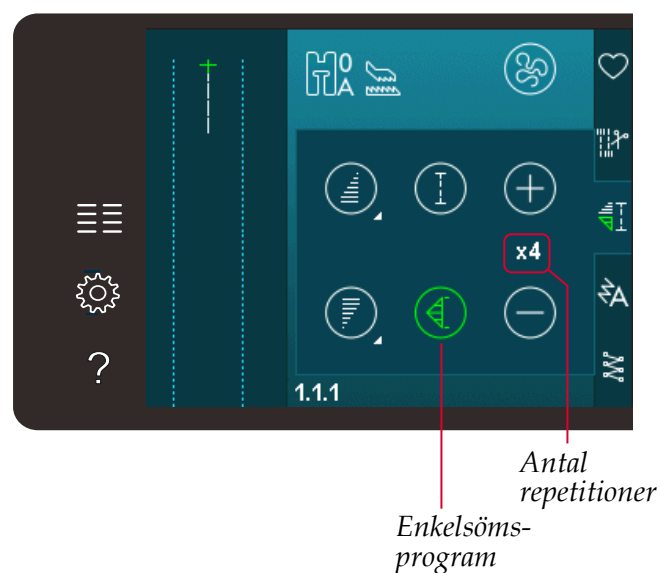

Patchworkprogrammet (720)

I patchworkprogrammet kan du programmera exakta sömlängder som kan sys upprepade gånger. Detta är mycket användbart när du quiltar.

Aktivera patchworkprogrammet för att programmera en sömlängd. Sy önskad sömlängd och tryck på backmatningsknappen. Åtgärdsindikatorn är tänd tills den sista identiska sömmen är färdigsydd. Detta är den inställda längden på sömmen.

Efter att du har programmerat patchworksekvensen avaktiveras ikonen för patchworkprogrammet. Istället aktiveras enkelsömsprogrammet.

Kombinera tapering- och patchwork- eller enkelsömsprogrammen

Genom att kombinera tapering- och patchwork- eller enkelsömsprogrammen kan du upprepa en taperingsöm med samma längd.

Aktivera tapering genom att välja någon av taperingikonerna. Aktivera sedan patchwork genom att trycka på ikonen. Följ instruktionerna för tapering på föregående sida. När du trycker på backmatningsknappen tänds åtgärdsindikatorn. Den slocknar först när taperingsömmen och den sista repetitionen är klar.

Sömmen är nu programmerad och enkelsömsprogrammet är aktiverat. När du börjar sy igen upprepas sömmen automatiskt med samma längd.

Mellan plus- och minustecknen visas antalet repetitioner i programmet. Använd plus- och minustecknen för att justera längden på sömmen.

Obs! Taperingsömmen är inräknad i de repetitioner som visas på skärmen.

Mönsterkombinationer

Peka på den här ikonen för att öppna mönsterkombinationer. Använd mönsterkombinationer för att skapa och ändra en kombination av sömmar och bokstäver. Du kan läsa mer om mönsterkombinationer i kapitel 5.

Stitch Creator™-funktionen (720)

Tryck på ikonen för att starta Stitch Creator™-funktionen. Med Stitch Creator™-funktionen kan du skapa egna 9 mm-sömmar eller redigera färdiga sömmar. Varje stygnpunkt kan redigeras. Läs om Stitch Creator™-funktionen i kapitel 6.

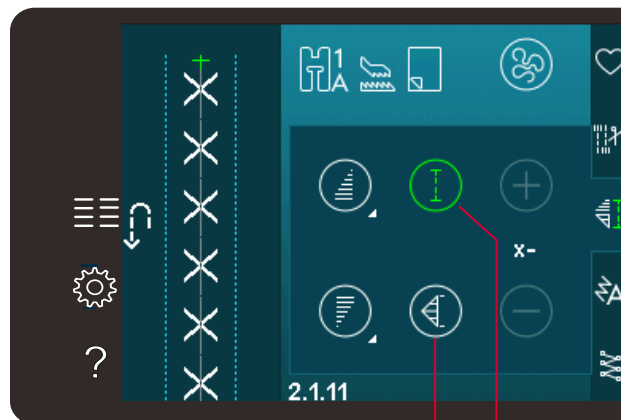

Enkelsömsprogram

Patchworkprogram

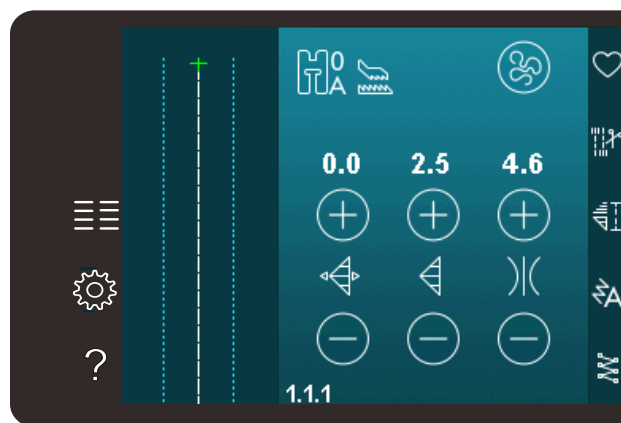

Stitch Creator™-funktionen

Mönsterkombinationer

Sömnadstekniker

Dessa tekniker kan kräva vissa specialpressarfötter och -tillbehör.

Sy i blytlås

Det finns olika sätt att sy i blytlås på. Följ anvisningarna i mönstret. Då blir resultatet bäst.

För vissa typer av blytlås gäller att du ska sy så nära dess tänder som möjligt. Blytlåsfot 4 kan klickas fast på pressarfotsfästet på vänster eller höger sida, beroende på hur du vill sy i blytlåset. Ställ sedan in stygnpositionen så att nålen går in nära blytlåsets tänder med någon av de 37 nålpositionerna för raksöm.

Obs! Om pressarfoten sitter på höger sida om pressarfotsstängan får nålen endast flyttas åt vänster. Om pressarfoten sitter på vänster sida om pressarfotsstängan får nålen endast flyttas åt höger.

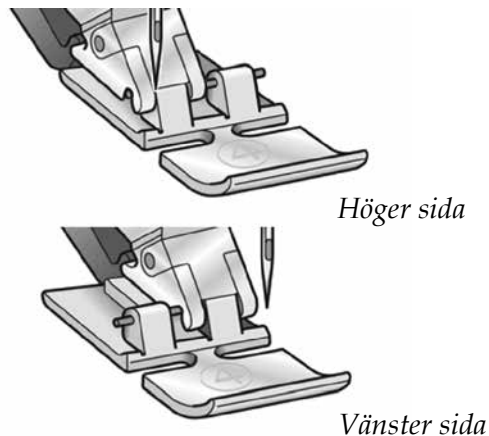

Sy fållar i kraftigt tyg

När du syr över sömsmåner i extra kraftigt tyg eller en jeansfåll kan pressarfoten tippa när maskinen syr över sömmen.

Använd universalverktyget för att balansera pressarfotens höjd medan du syr. Den ena sidan av verktyget är tjockare än den andra. Använd den sida som bäst motsvarar sömmens tjocklek. Koppla på IDT™-systemet, se sida 2:8. Sy den valda fållsömmen tills du kommer till den korsande sömmen. Lyft pressarfoten och placera multiverktyget under pressarfoten bakifrån innan du syr över tygvikningen. Sy långsammare där tyget är som kraftigast. När du är på sömmens högsta punkt, placerar du multiverktyget under pressarfotens front och fortsätter sy till du har passerat fållen.

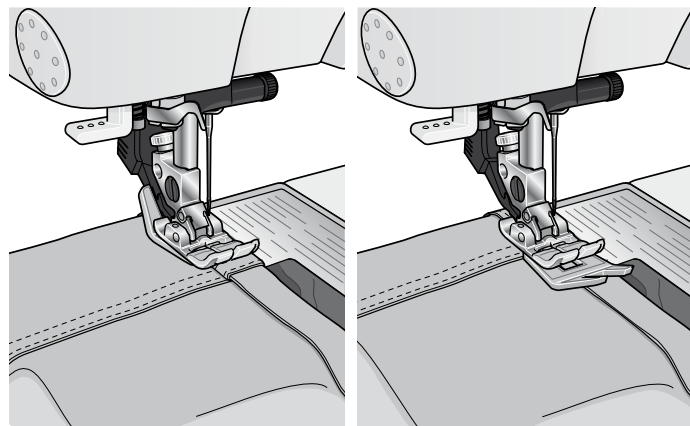

Tips! Genom att öka stygnlängden kan du förbättra resultatet när du syr fållar i kraftigt tyg.

Trestegssicksack

Söm 1.1.7 kan användas för att överkasta obearbetade kanter. Kontrollera att nålen går in i tyget på vänster sida och kastar över kanten på höger sida.

Söm 1.1.7 kan också användas som en elastisk söm när du syr på resår på exempelvis en pyjamas, en kjol eller ett sportplagg.

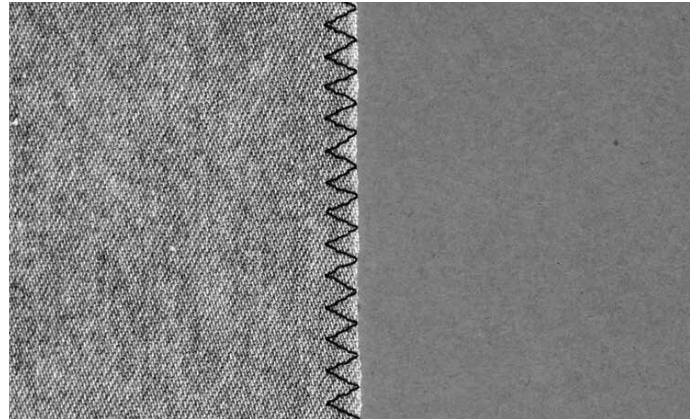

Osynlig fällsöm

Osynlig fällsöm 1.1.14 används för att sy osynliga fällar på kjolar, byxor och heminredningsföremål. Använd pressarfot 3 med IDT™-system.

- Kasta över fällens kant.
- Vik in och pressa fällen mot avigan.
- Vik sedan tillbaka fällen så att ungefär 1 cm av den kastade kanten sticker ut utanför fällen. Plaggets avigsida ska nu vara vänd uppåt.
- Lägg tyget under pressarfoten så att fällen går längs med kantlinjalen A.
- När nålen går ner i fällen ska den fånga upp en liten del av tyget. Om sömmen syns från rätsidan justerar du kantguiden A genom att vrida på skruv B, tills stygnet i sömmen endast kan anas.

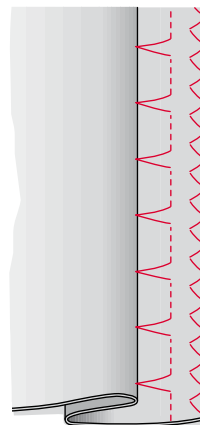
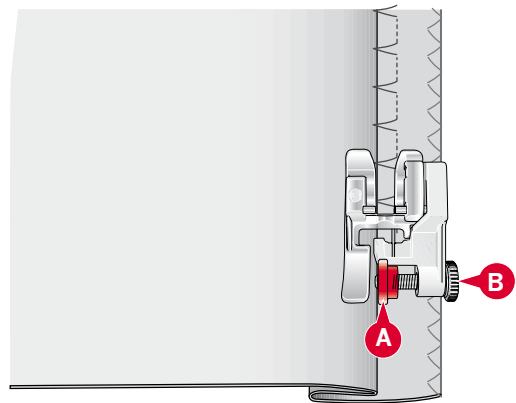

Osynlig fällsöm 1.1.14

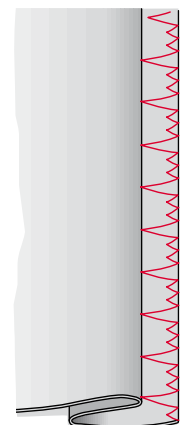

Osynlig fällsöm, elastisk 1.1.15

Osynlig fällsöm, elastisk

Den elastiska osynliga fällsömmen 1.1.15 är särskilt lämplig för stretchmaterial eftersom sicksacksömmen låter tyget töjas. Fällerna kastas och sys upp på samma gång. På de flesta trikåmaterial behöver du inte kasta över kanten först.

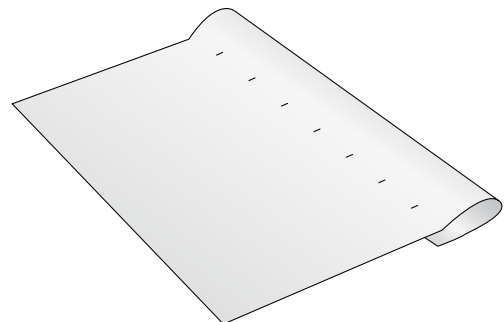

Knapphål

Knapphål finns i kategori 1, underkategori 1.3 i urvalsmenyn.

Obs! Knapphål på upp till 50mm kan sys med sensormatic knapphålsfot 5A. Båda sidor av sensormatic-knapphålet sys i samma riktning för ett jämnare resultat.

Knapphål på över 50mm sys manuellt i fyra steg med pressarfot 5M.

Riktningen som sömmarna sys i visas på skärmen med en pil intill knapphålet.

Sätt först fast rätt pressarfot, för att sy ett knapphål, och välj sedan typ av knapphål. För att försäkra dig om ett bra resultat är det bra om du börjar med att sy på en provlapp av det aktuella tyget med mellanlägg under.

Obs! Kontrollera att IDT™-systemet är urkopplat.

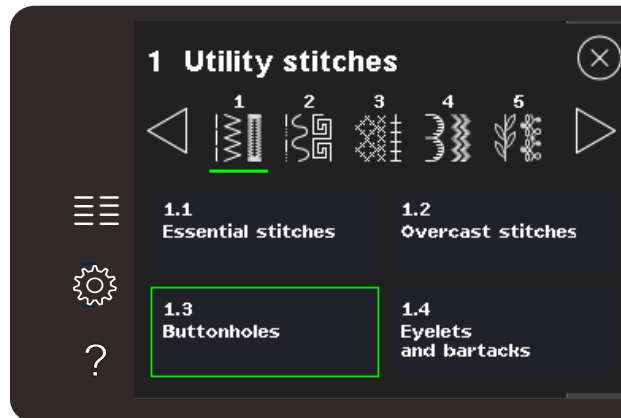

Sätt fast sensormatic knapphålsfot

1. Sätt fast sensormatic knapphålsfot.
2. Stick in kontakten i uttaget till vänster ovanför nålområdet, bakom nålträdaren (A).

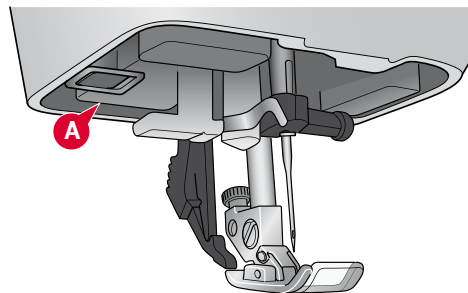

Knapphål med sensormatic

När du syr knapphål med sensormatic knapphålsfot bör skårans längd justeras så den blir något större än knappen. Du kan mäta knappen med knapplinjalen på locket.

Ställ in längden för knapphålsslitsen genom + och - symbolerna. Placera tyget under pressarfoten. Se till att den röda pilen är i linje med skåran på foten (B). Börja sy genom att trampa på fotreglaget eller trycka på start/stopp-knappen. Knapphålet sys klart automatiskt. Sy så många identiska knapphål som du vill.

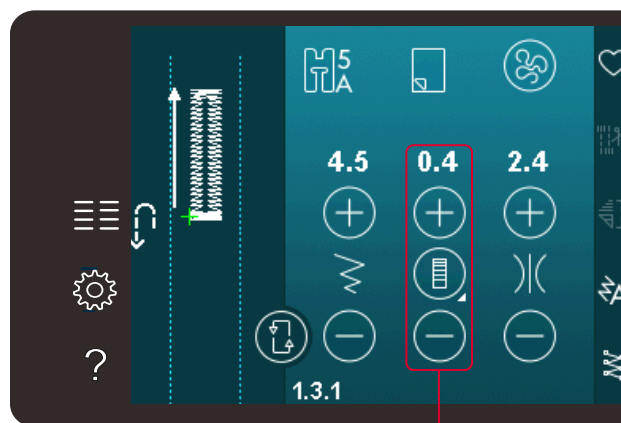

Skårans längd

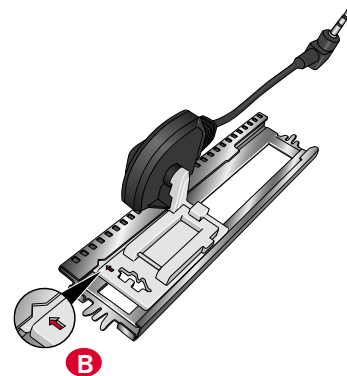

Manuellt knapphål

Använd pressarfot 5M för att sy ett manuellt knapphål. Sy första stolpen så lång som du vill att knapphålet ska vara. Tryck på backmatningsknappen. Maskinen syr trånsen och den andra stolpen. När stolparna är lika långa trycker du på backmatningsknappen för att sy den andra trånsen.

Repetera ett manuellt knapphål

När du har ställt in knapphålet kan du använda funktionen repetera knapphål för att sy identiska knapphål. Så länge ikonen är vald syr maskinen ett likadant knapphål om och om igen. Repetera knapphål visas bara vid sömnad av manuella knapphål.

Välj bort ikonen för att stänga av funktionen.

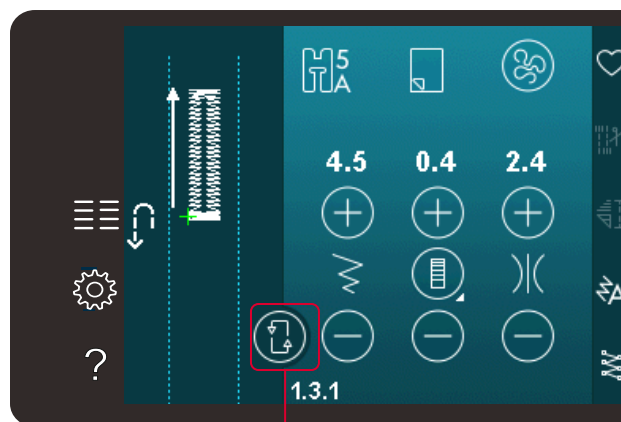

Repetera knapphål

Knapphål med iläggstråd

Knapphål som sys med iläggstråd blir mer stabila, hållbara och ser mer professionella ut.

1. Placera mittpunkten på en iläggstråd över metallhaken som går ut mitt bak på manuella c knapphålsfoten 5M. Dra trådändarna under pressarfoten mot framsidan av foten.
2. Sätt fast den manuella knapphålsfoten 5M.
3. När du är klar med knapphålet drar du i trådändarna på iläggstråden tills öglan inte längre syns vid knapphålstrånsen.
4. Trä i iläggstrådens ändrar i en vanlig synål och dra ned dem till plaggets avigsida. Fäst ändarna och klipp av överflödigt tråd.

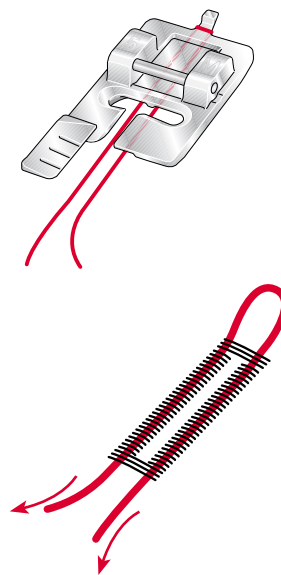

Sy i en knapp

Ta bort pressarfoten och välj sömnen sy i knapp för att sy fast en knapp. Matartänderna sänks automatiskt.

Lägg in knappen under pressarfotsfästet. Använd funktionen spegelvändning sidledes för att se till att hålen i knappen hamnar under nålen och att bredden är rätt för den aktuella knappen. Ändra stygnbredden så att den stämmer med hålen i knappen med stygnbreddkontrollen om det behövs.

Om det behövs kan du öka eller minska antalet stygn som ska fästa knappen på tyget, med hjälp av ikonerna för repetition av knappsöm. Börja sy. Maskinen syr programmet åt dig.

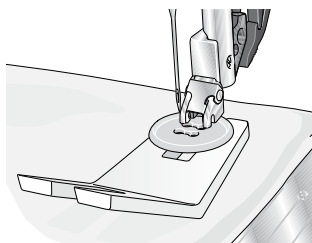

Obs! Använd universalverktyget om du vill ha en knapphals under knappen. Du kan också använda en pressarfot för att sy i knappar, som finns som extra tillbehör hos din lokala auktoriserade PFAFF®-återförsäljare.

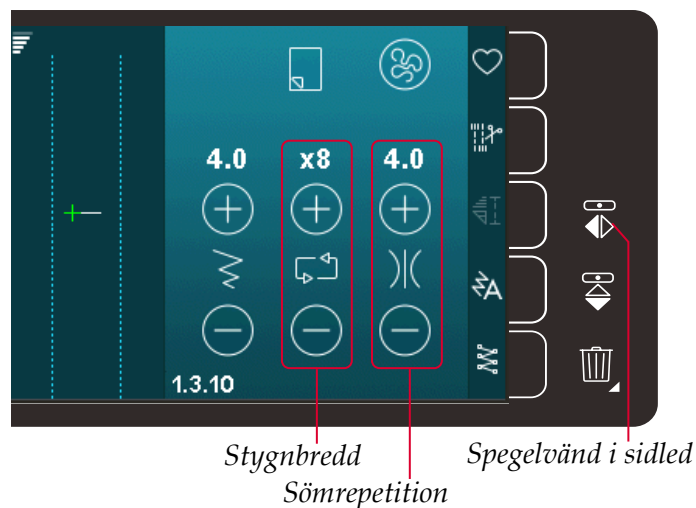

Lagning

Laga små hål och revor innan de blir större och förstör plagget. Välj en tunn tråd i en färg som ligger så nära plaggets färg som möjligt.

1. Placera tyg eller mellanlägg under hålet eller revan i plagget.
2. Välj en lagningssöm.
3. Börja sy ovanför hålets vänstra sida.
4. När du har sytt första längden över hålet, trycker du på backmatningsknappen för att ställa in den valda sömlängden. Symaskinen syr med automatik klart sömnen.
5. Fortsätt att sy. Sömmen sys i samma storlek och maskinen stannar när sömnen är klar.

Upprepaikonen kommer att markeras, vilket betyder att upprepafunktionen är aktiverad. Tryck på upprepaikonen för att avaktivera upprepafunktionen.

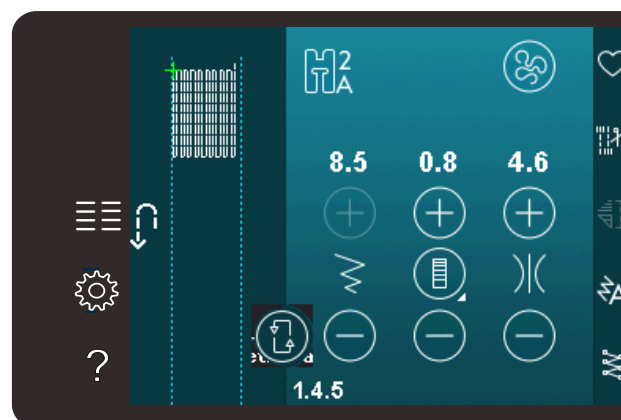

Quiltning

En quilt består oftast av tre lager: två lager tyg med ett lager vadd emellan.

När du ska sy ihop lagren kan du välja mellan flera olika sömmar och tekniker.

Stygnplåt för raksöm (720)

Sätt fast stygnplåten för raksöm när du ska sy ihop din quilt. Eftersom stygnplåtens hål är mindre får tyget mer stöd nära nålen. Det motverkar att tyget dras ned till undertråden – särskilt i början och i slutet av en söm.

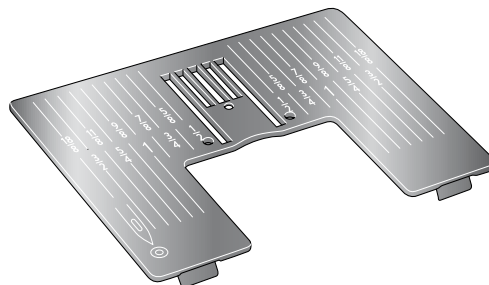

Patchworkprogrammet (720)

I patchworkprogrammet kan du programmera exakta sömlängder som kan sys upprepade gånger. Det är mycket praktiskt när du quiltar, särskilt när du syr ihop många block med samma storlek.

Se sida 4:12 om hur du använder patchworkprogrammet.

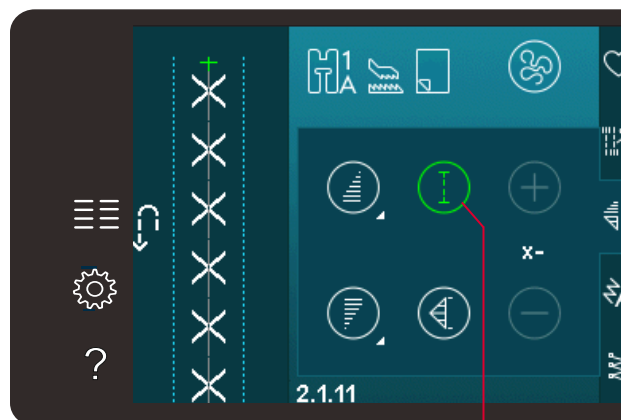

Patchworkprogram

Klippa till det övre quiltlagret

Klipp till tygbitarna till det övre quiltlagret med en sömsmån på 6 mm. Sätt på $\frac{1}{4}$ quiltofot med IDT™-system. Placera tyget under foten så att den klippta kanten är i linje med ytterkanten på pressarfotens tå.

Pressa sömmen för att låsa stygnen, öppna sedan upp bitarna och pressa sömsmånen åt ena sidan. Pressa sömsmånen mot det mörkaste tyget om det är möjligt.

Sy ihop bitarna enligt instruktionerna till mönstret. Lägg det övre lagret ovanpå vadden och baksidan. Nåla ihop lagren innan du börjar sy.

Quiltning med handsytt utseende

1. Träckla på den färdiga ovansidan på vadderingen och baksidan.
2. Trä nålen med osynlig (transparent) tråd. Använd en kontrasterande eller matchande rayon- eller bomullstråd som undertråd.
3. Sätt fast den rekommenderade pressarfoten (visas i sömnadsrekommendationerna).
4. Koppla in IDT™-systemet.
5. Välj en av quiltsömmarna med handsytt utseende 2.1.1-2.1.15. Dessa sömmar har på förhand en högre trådspänning inställd för att undertråden ska dras uppåt och åstadkomma ett handsytt utseende.

Obs! Använd en nål i storlek 90 och tunn, mjuk bomullsundertråd när du syr quiltsömmar med handsytt utseende. Trådspänningen kan behöva justeras beroende på vilket tyg, vilken tråd och vilken vaddering som används. Provsy på en restbit av det aktuella tyget och kontrollera spänningen.

Sy i ”diket”

Sy i diket är ett annat sätt att sy ihop quiltlagren på. Nåla ihop lagren enligt instruktionerna ovan. Sätt fast dekorsömfoten 1A med IDT™-system och koppla på IDT™-systemet. Sy i quiltens sömmar och ta hjälp av den röda linjen på pressarfoten.

Obs! Du kan också använda tillvalspressarfoten, Stitch-in-Ditch med IDT™-system (artikelnummer 820 925-096).

Crazy quilt-sömmar

Dekorera quilten med vackra sömmar från sömkategori 2.3. Sömmarna kan sys i en liknande eller kontrasterande färg, beroende på vilken effekt ni vill ha. Du kan till exempel använda brodertrådar av rayon eller 30 wt bomull.

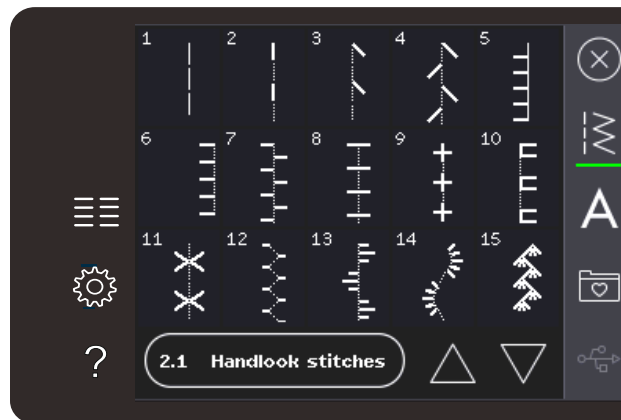

Frihandssömnad

Frihandssömnad ger struktur och liv åt quilten och håller samtidigt ihop de olika lagren.

När du frihandsbroderar ska du sänka matartänderna. Flytta i stället tyget manuellt för att bestämma stygnlängden.

1. Ställ in symaskinen på frihandssömnad med raksöm. Sätt på stygnplåten för raksöm. Tryck på ikonen för frihandsalternativ och välj något av de tre alternativen. (720)

Obs! På sida 4:8 kan du läsa mer om de olika alternativen.

2. Koppla ur IDT™-systemet och sätt på den frihandsfot som passar till tekniken du har valt. Symbolen för foten för den valda inställningen visas högst upp på skärmen.
3. Börja med att nåla ihop quilten genom alla lager med säkerhetsnålar – börja från mitten och arbeta utåt. Sätt fast en nål var 15-20cm.

Tips! Träna först att sy på fri hand på några tygbitar med fyllning. Det är viktigt att du flyttar tyget i samma takt som sömnadshastigheten för att stygnen ska bli lagom långa. Om du håller en jämn hastighet när du syr blir stygnen dessutom jämnare. För att hålla en jämn hastighet, sänk hastighetskontrollen och sedan kan du helt och hållet trycka ner fotpedalen.

4. Börja nära mitten. Sy ett stygn och dra upp undertråden till ovasidan. Sy några stygn precis bredvid varandra för att fästa trådarna. Aktivera nålstopp nere.
5. Bestäm hur du ska sy och börja sedan sy och flytta på tyget. Fortsätt sy tills alla områden på quiltens övre lager är fyllda.

Särskilda sömnadstekniker

Den 6:e sömkategorin innehåller särskilda sömnadstekniker som t ex candlewicking, join and fold, three hole yarn, pärlsömmar och kantsömmar. Dessa tekniker kan kräva vissa specialpressarfötter och -tillbehör. Detta anges genom ikonen för tillbehörspressarfot.

Obs! Tryck på snabbhjälpen och sedan på den valda sömnen i urvalsmenyn för att visa vilken specialpressarfot som behövs för den aktuella sömnen.

Symbol för frihandssömnadsalternativ

Alternativ för frihandssömnad

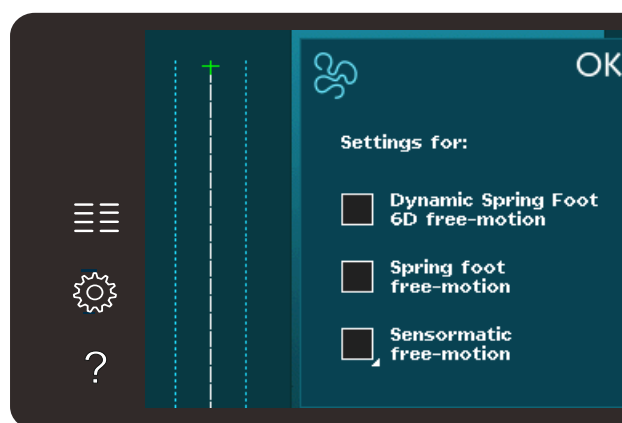
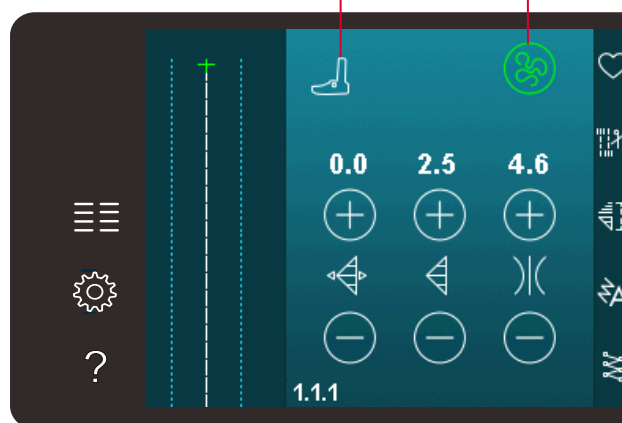

Dynamisk fjädrande frihandsfot 6D



Frihandssömnad, fjädrande pressarfot



Sensormatic frihandssömnad

Ikön för tillbehörspressarfot



Kombinationssömmar (720)

Sy vackra dekorationer i två färger med hjälp av kombinationssöm. Kombinationssömmar består av par med matchande sömmar som konstruerats för att sys ovanpå varandra.

Sy den första sömmen och sedan den andra, så att den överlappar den första. Se till att använda samma startpunkt för båda.

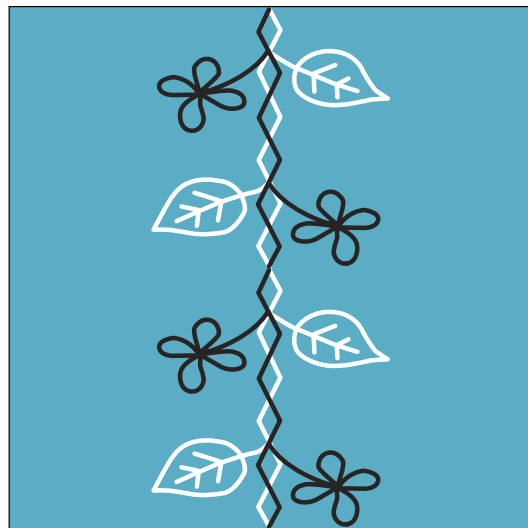

Sömmar med ett band (720)

Skapa flerdimensionella dekorationer med maskinens vackra bandsömmar. Smala band vävs in i specialsömmarna allteftersom du syr. 2-5 mm breda band rekommenderas för denna sömnadsteknik. För bästa resultat bör du lägga ett mellanlägg som lämpar sig för materialets typ och tjocklek under tyget som stöd när du syr.

1. Välj en bandsöm för ett band i kategori 8.1. Aktivera nålstopp nere. Sy första delen av motivet. Sy tills maskinen stannar automatiskt med nålen nere i tyget.
2. När du börjar sy sömmen är det viktigt att du placerar bandet framför nålen i samma vinkel som sömmens första del sys. Se bild 2. Fortsätt sy tills maskinen stannar igen.
3. Vik bandet över sömmen och lägg det över tyget så att det ligger precis framför nålen igen. Fortsätt sy tills maskinen återigen stannar. Vik över bandet igen och lägg det framför nålen på samma sätt som tidigare. Fortsätt sy tills maskinen stannar. Upprepa denna procedur tills sömmen har önskad längd.

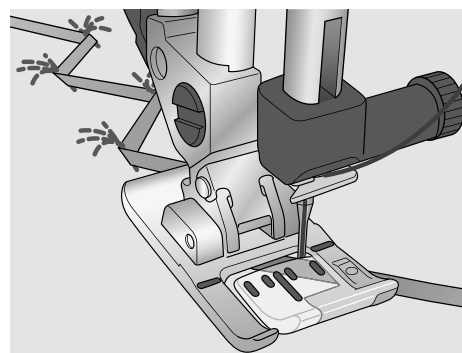

Sömmar med två band (720)

Skapa dekorativa flerdimensionella effekter med våra vackra bandsömmar. Smala band vävs in i specialsömmarna allteftersom du syr. 2-5 mm breda band rekommenderas för denna sömnadsteknik. För bästa resultat bör du lägga ett mellanlägg som lämpar sig för materialets typ och tjocklek under tyget som stöd när du syr.

1. Välj en bandsöm för två band i kategori 8.1. Aktivera nålstopp nere. Tryck på start/stopp när du vill börja sy. Maskinen syr klart den första delen av sömmen och stannar automatiskt med nålen nere i tyget. Se bild 1.
2. Lägg det första bandet under pressarfoten framför nålen, i samma vinkel som sömmen. Fortsätt att sy tills maskinen stannar igen. Se bild 2.
3. Lägg till ytterligare ett band. Placera det framför nålen så att det korsar det första bandet i samma vinkel som löpstyggen. Fortsätt att sy tills maskinen stannar. Se bild 3.
4. Vik det andra bandet över sig självt och lägg det framför nålen på samma sätt som tidigare. Fortsätt att sy tills maskinen stannar. Båda banden sitter nu på samma sida. Se bild 4.
5. Vik det första bandet och dra in det framför nålen så att det korsar det andra bandet. Sy tills maskinen stannar. Se bild 5.
6. Vik det första bandet en gång till och lägg det framför nålen. Fortsätt att sy. När maskinen stannar ska båda banden vara på samma sida igen. Se bild 6. Fortsätt sedan att sy med det bakre bandet på vänster sida och vik över det till höger sida framför nålen. Sy tills maskinen stannar. Vik tillbaka samma band till vänster sida och fortsätt att sy. Upprepa samma procedur tills du når önskad längd.

Tips: Du ska aldrig ha båda banden på högersidan. Bandet på högersidan ska vikas tillbaka till vänstersidan innan du tar det andra bandet över på högersidan.

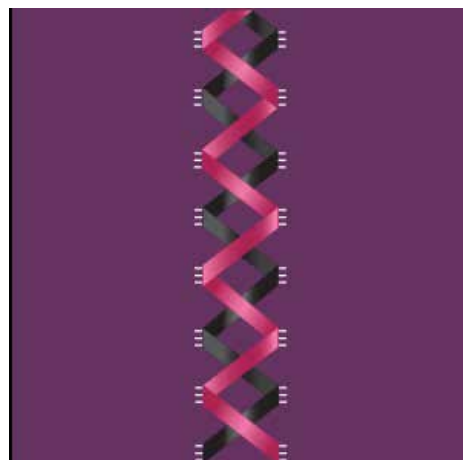
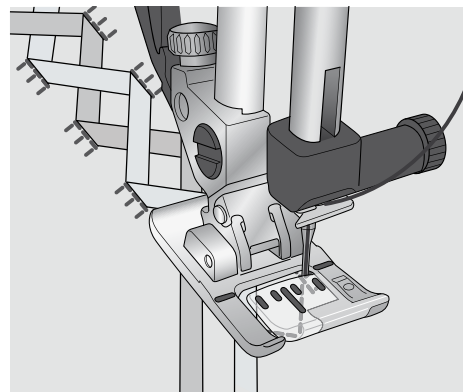
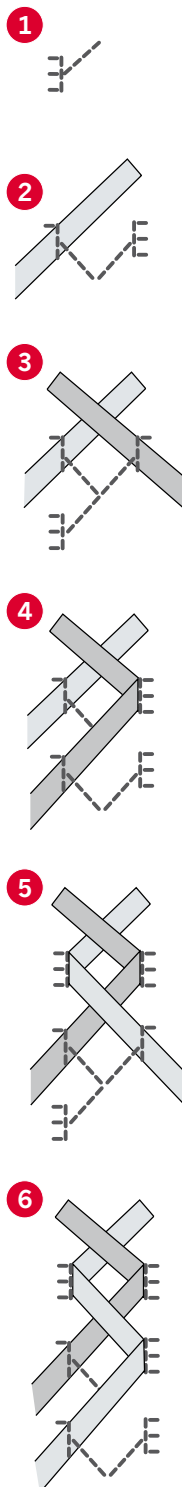

Sömmar med tre band (720)

Skapa flerdimensionella dekorationer med sömmar för tre band. Smala band vävs in i sömmen efterhand som du syr. Rekommenderad bandbredd är 2-10mm (ca 1/8"-3/8"). För bästa resultat, ha ett passande mellanlägg under tyget för att ge support när du syr sömmar med band.

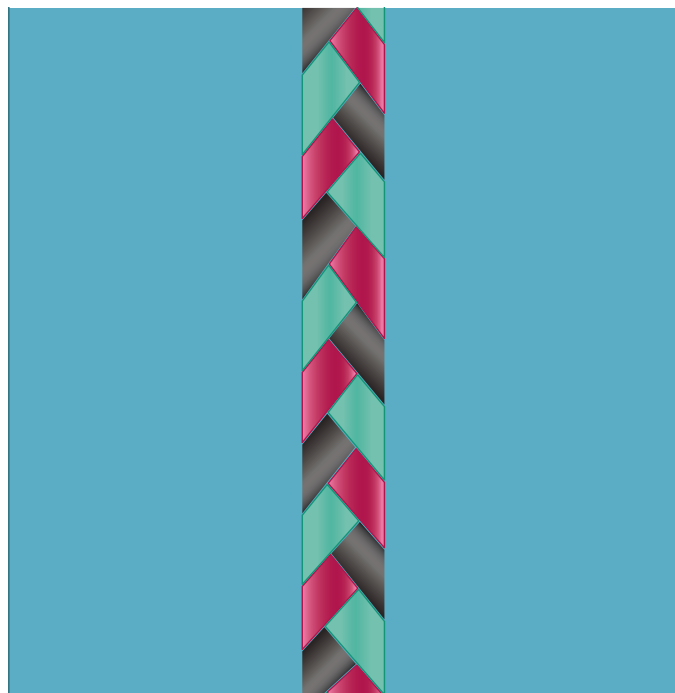

Svävande sömmar (720)

Med svävande sömmar kan du skapa specialeffekter med osynliga sammanbindande stygn. Den här tekniken kan användas på två olika sätt: Antingen syr du med kantstickningsfoten 8 (extra tillbehör), en bit mellanlägg och en bit vikt tyg. Det andra alternativet är att sy ihop två tygstycken.

Söm som sys med kantstickningsfot:

1. Vik tyget räta mot räta och lägg ett mellanlägg under. Se till att det sticker ut utanför den vikta kanten.
2. Sätt fast kantstickningsfoten och aktivera IDT™. Se till att vikningen ligger i linje med linjalen på pressarfoten.
3. Vänd på tyget när du är klar.

Sys med pressarfot 1A:

1. Lägg två tygbitar räta mot räta med mellanlägg under.
2. Sätt fast pressarfot 1A och aktivera IDT™. Börja sy med önskad sömsmån.
3. Släta till tyget när du är klar.

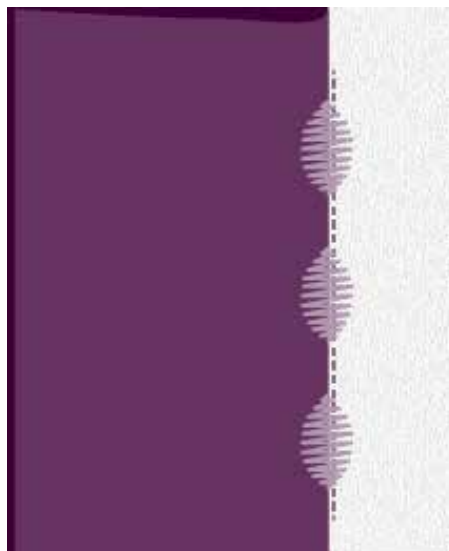
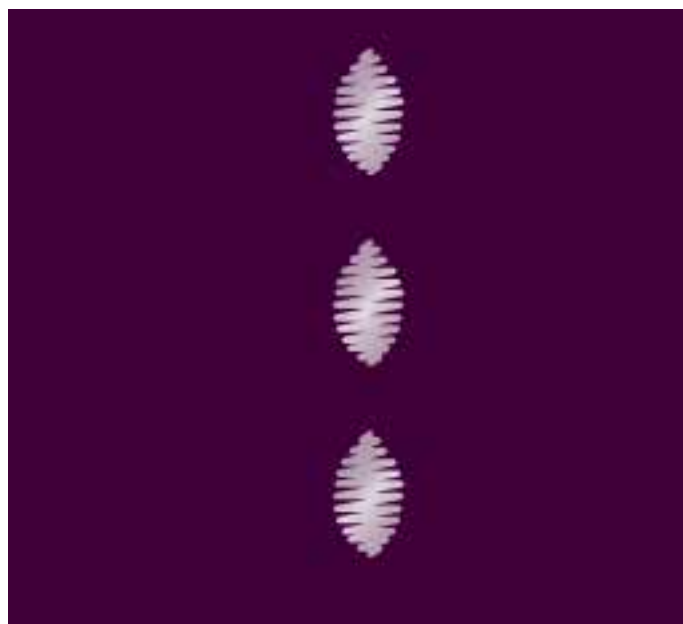

Vanliga pop-up-meddelanden vid sömnad

Undertråden håller på att ta slut

När undertråden håller på att ta slut visas ett pop-up-meddelande som anger att spolen snart behöver bytas. Det här ger dig en möjlighet att planera var du ska sluta sy och byta spole. Om du vill fortsätta sy trycker du på fotreglaget utan att stänga pop-up-meddelandet. När spolen är utbytt mot en full spole trycker du OK på pop-up-meddelandet.

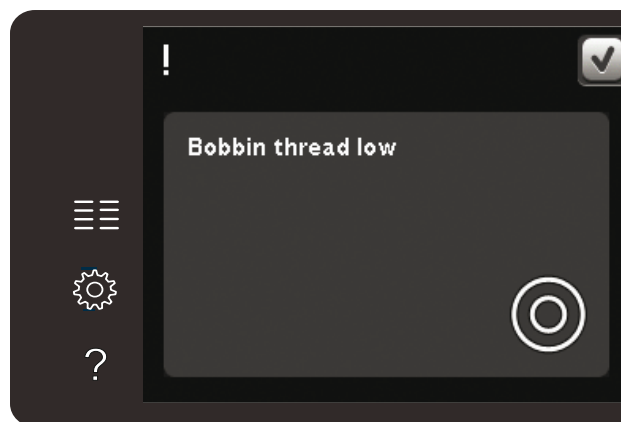

Ta bort sensormatic knapphålsfot

Ta bort sensormatic knapphålsfot innan du gör något av följande:

- När du syr en söm som inte är ett knapphål.
- Syr ett knapphål som inte kan sys med sensormatic knapphålsfot.
- Syr ett justerat knapphål som har sparats utan sensormatic knapphålsfot i personlig meny.

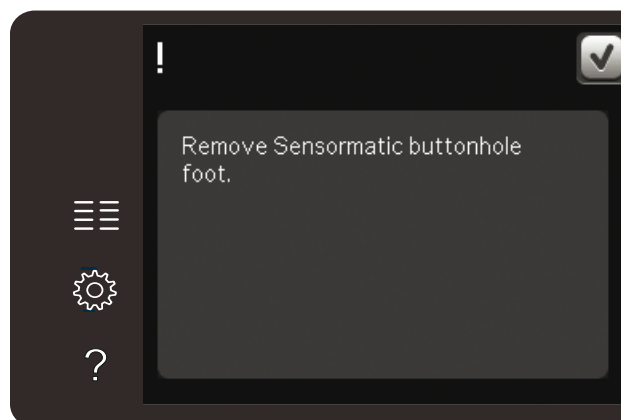

Maskinen behöver vila

Om maskinen stannar och det här pop-up-fönstret visas på skärmen behöver maskinen vila. När OK-ikonen visar att maskinen är OK kan du fortsätta sy. Sömnadsresultatet kommer inte att påverkas.

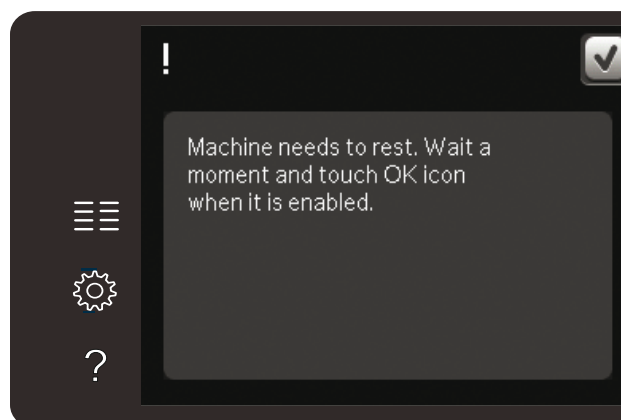

Mönsterkombinationer 5



Mönsterkombinationer

Du kan kombinera sömmar och/eller bokstäver och siffror för att skapa mönsterkombinationer. Kombinera olika dekorsömmar och sömteckensnitt från maskinen eller från en extern enhet. Sömmar som skapats i Stitch Creator™ kan också infogas i en kombination.

Obs: Om du blandar taperade sömmar med andra sömmar i sekvensläge, kan sömmen i sekvensläge inte bli taperad. Men om du bara programmerar taperade sömmar, kan hela sömmen i sekvensläge bli taperad.

Mönsterkombinationer – översikt

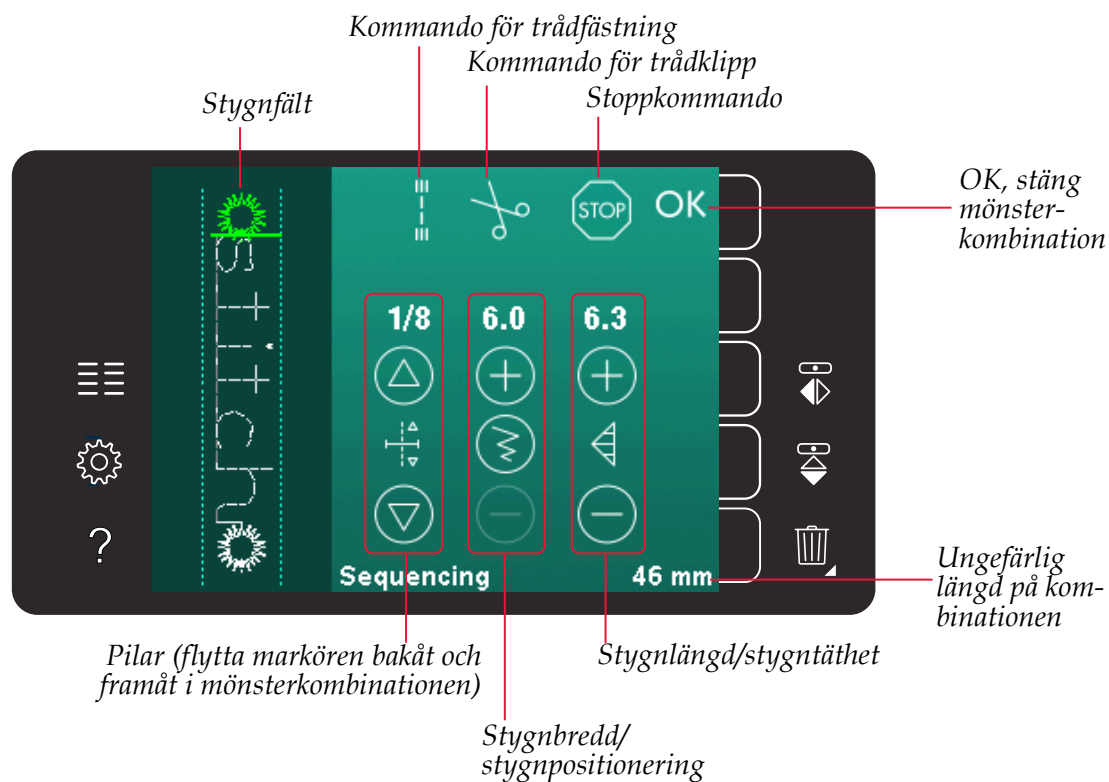

Obs! Alla symboler och alternativ visas inte samtidigt.

Öppna och stänga mönsterkombinationer

Du kan endast arbeta med mönsterkombinationer i sömnadsläget. Öppna läget genom att trycka på ikonerna för mönsterkombinationer i alternativlistan. När du vill avsluta mönsterkombinationsläget och se kombinationen trycker du på OK högst upp till höger i mönsterkombinationsfönstret.

Obs! Du kan också avsluta mönsterkombinationsläget genom att trycka på fotreglaget eller genom att trycka på start/stopp-knappen.

Alla sömmar kan inte användas i en mönsterkombination. Om du försöker välja en söm som inte är möjlig öppnas ett pop-up-fönster och meddelar detta.

Skapa en mönsterkombination

För att skapa en ny mönsterkombination, leta upp den önskade sömmen och/eller teckensnittet genom att öppna urvalsmenyn.

Skapa en mönsterkombination av sömmar

Öppna urvalsmenyn. Använd rullningslistans pilar för att bläddra genom förteckningen med sömmar. Tryck på en söm i sömvalsytan för att lägga till den i kombinationen. För att se en översikt av alla sömnadskategorier, tryck på ikonerna sömnadskategori.

Skapa en mönsterkombination av bokstäver

Öppna urvalsmenyn. Tryck på sömteckensnitt för att öppna ett fönster med valbara sömteckensnitt. Tryck på önskat sömteckensnitt för att hämta in det i mönsterkombinationer.

Tryck på ikonerna teckensnittstyp för att växla mellan stora och små bokstäver, siffror eller specialtecken. Flytta markören genom kombinationen med framåt/bakåtpilarna. För att ta bort en bokstav eller söm, tryck på ta bort. Håll nere för att ta bort hela mönsterkombinationen.

Den aktiva positionen markeras med en markör och den valda sömmen eller bokstaven grönmärkas. De infogade sömmarna läggs in vid markören. Endast den valda sömmen kan justeras.

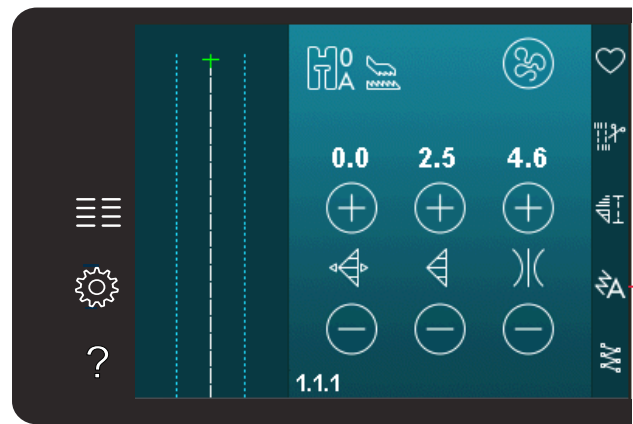

Mönsterkombinationer

Sömteckensnitt

Sömmar

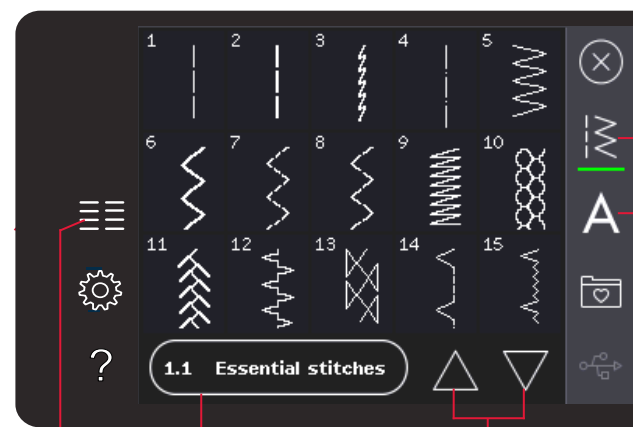

Urvalsmeny

Sömnadskategori

Bläddringspilar

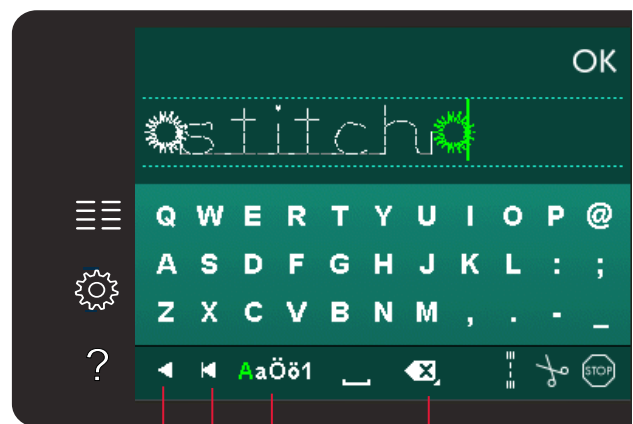

Teckensnittstyp

Ta bort

Framåt/bakåtpil

Infoga en söm eller en bokstav

Flytta markören till det ställe där du vill infoga en söm eller en bokstav. Välj den söm du vill infoga. Det kommer att läggas in vid markören.

Justera text och sömmar

Du kan spegelvända sömmen, justera längd och bredd på den samt ändra stygntätheten eller positionen för den valda sömmen. För en del sömmar växlar justeringsikonen mellan två inställningsalternativ (bredd/position) och/eller (längd/täthet). Det här indikeras av en knappsymbol i mitten av sömkontrollen. Växla mellan de olika stygninställningarna genom att trycka på knappsymbolen i mitten av kontrollen. Justeringarna görs på samma sätt som i sömnadsläget.

Ta bort en söm eller en bokstav

Flytta markören till stygnet du vill ta bort och tryck på ikonen ta bort för att radera det. Håll knappen nedtryckt för att ta bort hela kombinationen.

Ersätta en söm eller en bokstav

För att ersätta ett stygn, välj det aktuella stygnet, tryck på ta bort och lägg sedan in det nya stygnet. Det kommer att läggas in vid markören.

Kombinationskommandon

Du kan infoga kommandon för trådfästning, stopp och trådklipp i mönsterkombinationen. Dessa kommandon kommer att ingå i kombinationen och utföras varje gång du syr den.

Flytta markören till det ställe där du vill infoga ett kommando. Välj, och en ikon läggs till i kombinationen. Den bekräftar att kommandot har infogats och visar var kommandot kommer att utföras i kombinationen.

Använd trådfästningskommandot för en säker trådfästning. Du kan infoga kommandon för trådfästning var som helst i mönsterkombinationen.

Lägg in kommandot trådklipp om du vill att maskinen ska fästa och klippa av trådarna samt höja pressarfoten.

Lägg in ett stoppkommando om du vill att maskinen ska stanna. Detta är praktiskt bland annat i slutet av mönsterkombinationen, om du bara vill sy den en gång eller skapa en mönsterkombination i flera rader.

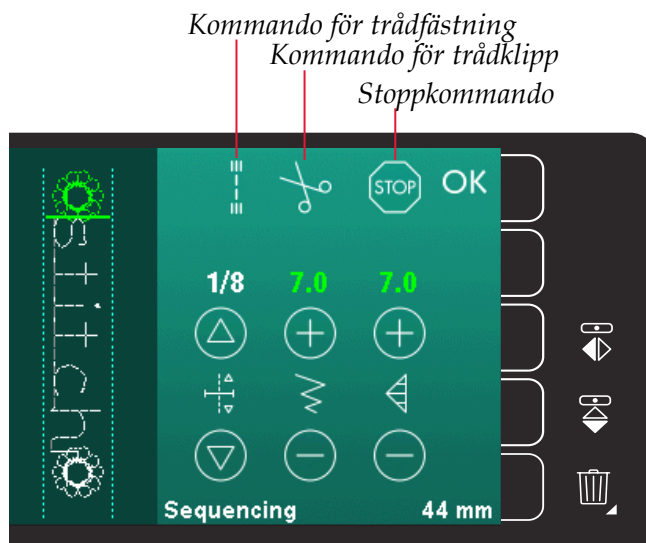
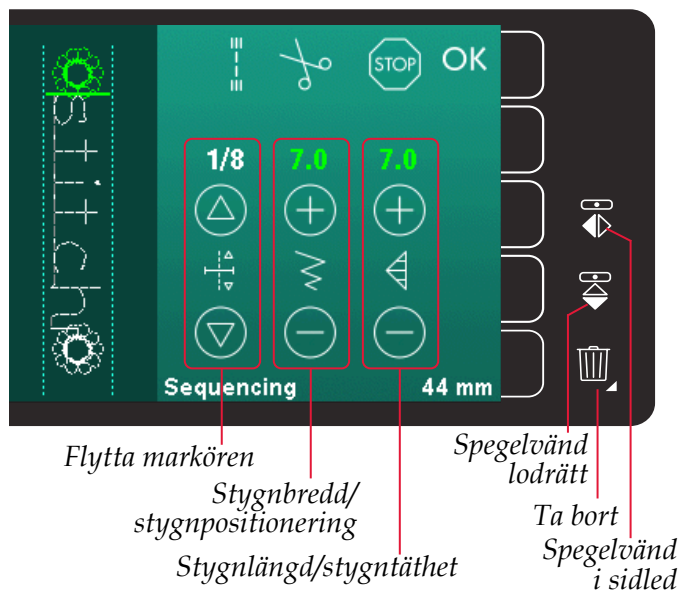

Hämta och sy en mönsterkombination

Tryck på OK i övre högra hörnet av skärmen för att hämta mönsterkombinationen.

Mönsterkombinationen hämtas till sömnadsläget.

Obs! Du kan också avsluta mönsterkombinationsläget genom att trycka på fotreglaget eller genom att trycka på start/stopp-knappen.

I sömnadsläget kan du börja sy var som helst i mönsterkombinationen. Använd pilarna för att stega genom mönsterkombinationen.

Om du väljer en annan söm i sömnadsläget och därefter öppnar den i mönsterkombinationer kommer kombinationen att förbli oförändrad. Varje gång mönsterkombinationer stängs hämtas kombinationen ner till sömnadsläget.

Justera hela mönsterkombinationen

Justeringar som görs i sömnadsläget påverkar hela mönsterkombinationen. Ändringarna sparas dock inte om du återgår till mönsterkombinationer. Om du vill ändra enskilda sömmar i kombinationen växlar du tillbaka till sömnadsläget.

Spara en mönsterkombination

Det är i sömnadsläget du sparar mönsterkombinationer med dina personliga justeringar. För att stänga mönsterkombinationer trycker du på OK i övre högra hörnet.

Spara kombinationen genom att trycka på ikonen spara i personlig meny. Du kan bläddra igenom de personliga menyerna, för att hitta en ledig plats, med hjälp av bläddringspilarna. Alla rutor utan stygn/söm är lediga och kan användas för att spara nya stygn/sömmar. Tryck på önskad plats så sparas sömmen där.

Alla rutor med en söm är upptagna. Du kan skriva över en tidigare sparad söm. Tryck på den söm du vill skriva över. Ett pop-up-fönster ber dig bekräfta att du vill skriva över den tidigare sparade sömmen. Avbryt sparandeprocessen genom att trycka på ikonen avbryt.

Ta bort en mönsterkombination

Om du vill ta bort en söm, tryck först på ta bort (A). En markerad grön ta bort-symbol (B) visas nere till höger och indikerar att ta bort-funktionen är aktiv. Tryck på den söm du vill ta bort. Platsen töms. För att avbryta borttagningen innan du väljer en söm, tryck återigen på ikonen ta bort (A). Om du håller ikonen ta bort (A) nedtryckt raderas hela den valda underkategorin.

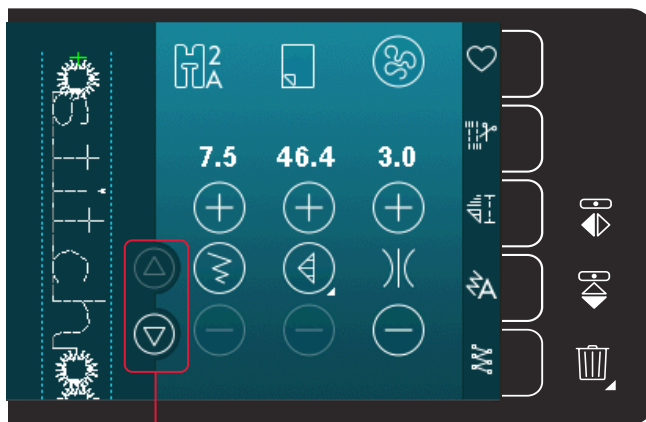

Pilar (flytta markören bakåt och framåt i mönsterkombinationen)

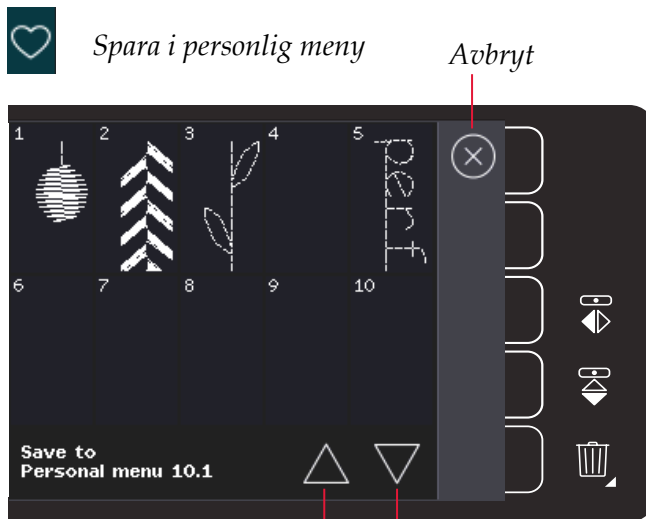

Spara i personlig meny

Avbryt

Bläddringspilar

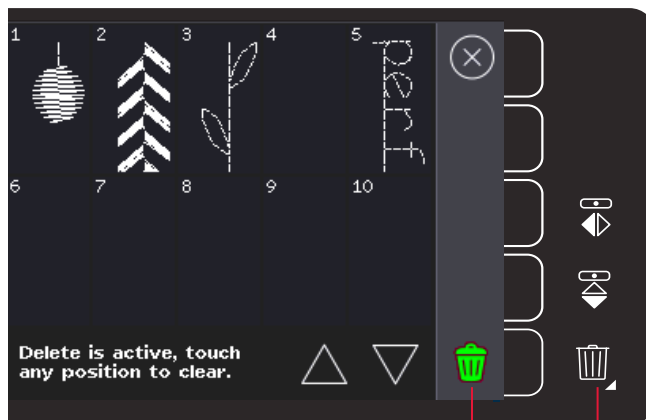

Ta bort (A)
Ta bort-symbol (B)

Viktig information om mönsterkombinationer

Ändra mönsterkombinationer

Justeringar som görs i sömnadsläget påverkar hela mönsterkombinationen. Ändringarna sparas dock inte om du återgår till mönsterkombinationer. Om du vill ändra enskilda sömmar i kombinationen växlar du tillbaka till mönsterkombinationer.

Mönsterkombinationer i funktionen Stitch Creator™ (720)

En mönsterkombination kan öppnas i funktionen Stitch Creator™ och modifieras. Om du gör det blir mönsterkombinationen en söm. När du öppnar mönsterkombinationer igen är det inte längre möjligt att justera någon del av de tidigare sömmarna i kombinationen. Hela kombinationen hanteras som en söm.

Vanliga pop-up-meddelanden för mönsterkombinationer

Denna söm kan ej redigeras

Vissa sömmar kan inte infogas i en mönsterkombination, exempelvis knapphål.

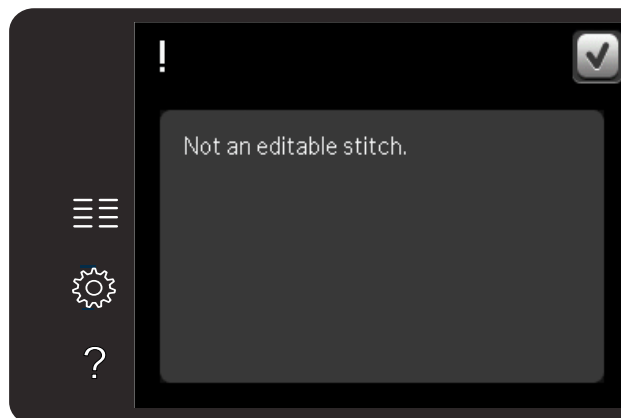

Kombinationen är utanför området

Sömmen du försöker infoga kommer att göra mönsterkombinationen för lång.

Programmerade sömmar kan vara upp till ca 500 mm långa och innehålla upp till 99 stygn. Om mönsterkombinationen överskrider den maximal längden eller antalet stygn meddelas detta i pop-up-fönstret.

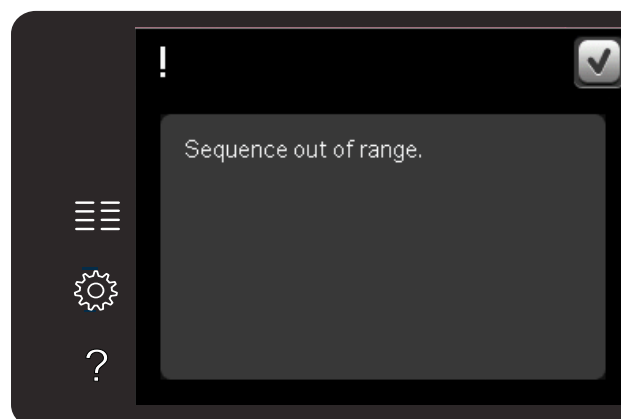

Stitch Creator™-funktionen 6

quilt expression™ 720



Stitch Creator™-funktionen

I Stitch Creator™-funktionen kan du skapa helt nya sömmar och justera varje enskilt stygn. Anpassa och skapa egna sömmar. Lägg till, radera, flytta och kombinera sömmar direkt på skärmen. Du kan även infoga en inbyggd söm och sedan redigera den för att skapa en egen version av sömmen.

Stygnfältet är 9 mm brett och den maximala stygnlängden är 6 mm. Rutnätet och den vertikala mittlinjen underlättar för att skapa sömmen. Sömmen kan vara upp till cirka 500 mm lång och sparas i personlig meny.

Stitch Creator™-funktionen – översikt

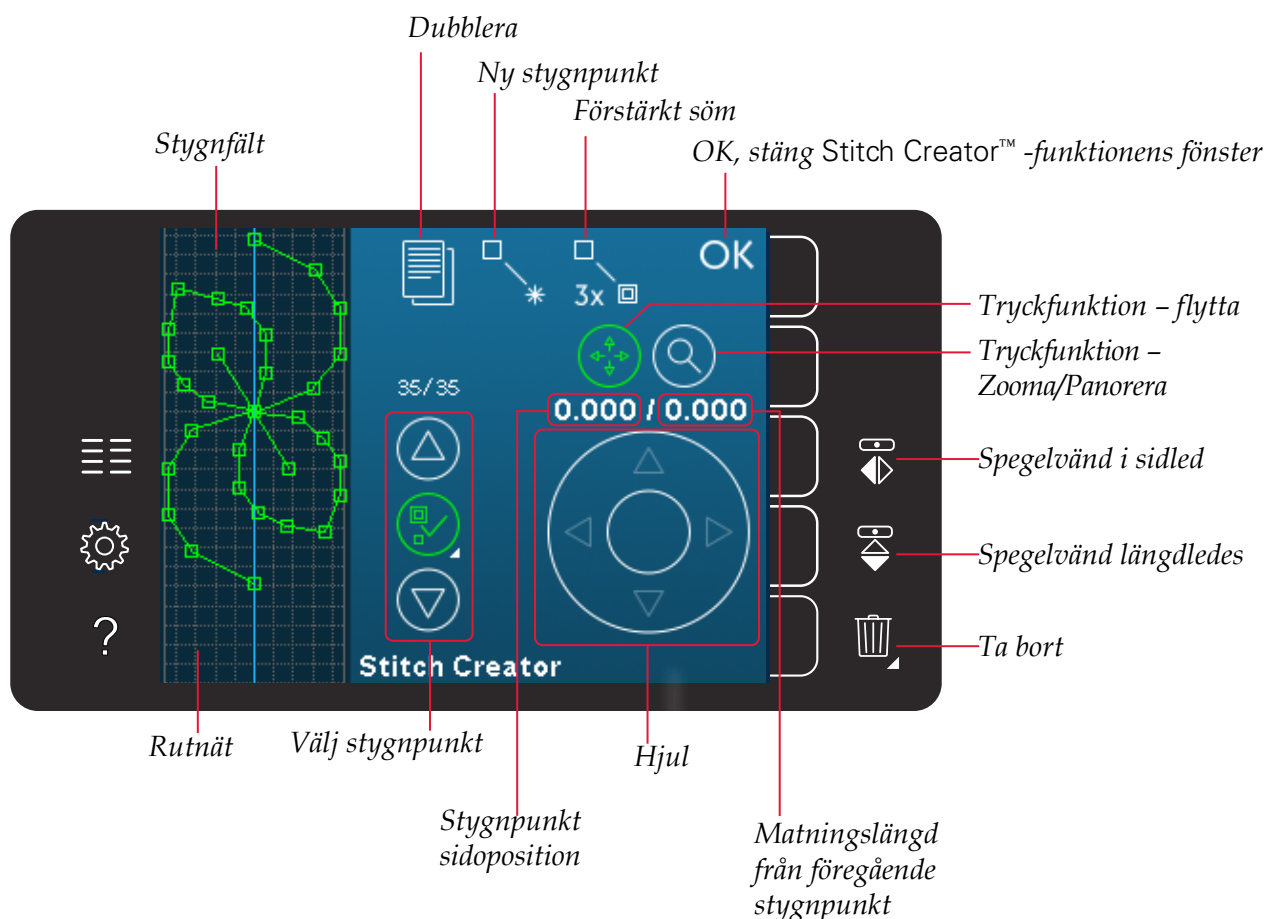

Öppna och stänga Stitch Creator™-funktionen

Öppna genom att trycka på ikonen för Stitch Creator™-funktionen i alternativlistan. Stäng Stitch Creator™-funktionen och se den skapade sömmen eller kombinationen genom att trycka på OK i övre högra hörnet av skärmen.

Obs! Om den programmerade sömmen är färdig att sys kan du även stänga av den aktiva funktionen genom att trampa på fotreglaget eller trycka på start/stopp-knappen.

Vissa sömmar kan inte användas med Stitch Creator™-funktionen. Om du försöker välja en av dessa sömmar öppnas ett pop up-fönster och meddelar detta.

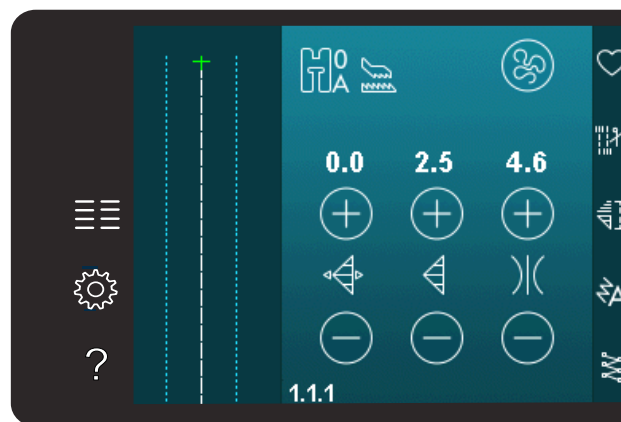

Stitch Creator™-funktionen

OK, stäng Stitch Creator™-funktionen

Definition av en stygnpunkt

En stygnpunkt är den punkt där nålen går igenom tyget. Stygnpunkter är sammankopplade via sömmar.

Varje stygnpunkt indikeras av en grön punkt. En vald stygnpunkt indikeras av konturen av en ruta. En markerad stygnpunkt indikeras av en fylld ruta.

Börja skapa – lägg till ett stygn eller stygnpunkt

Tryck på ikonen ny stygnpunkt för att lägga till en ny stygnpunkt. Du kan även lägga till en inbyggd söm från urvalsmenyn.

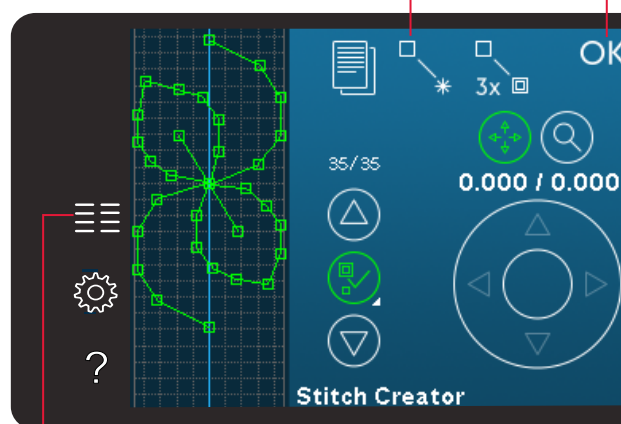

Ny stygnpunkt

Urvalsmeny

Välj stygnpunkter

För att välja en stygnpunkt, tryck på den på skärmen med styluspennan eller använd pilarna i kontrollen för val av stygnpunkt. Om du väljer mer än en stygnpunkt med styluspennan kommer dessutom stygnen mellan de två stygnpunkterna automatiskt att väljas. De markeras med grön färg (A och B på bilden).

Du kan också välja stygnpunkter genom att aktivera kontrollen för val av stygnpunkt. Tryck först på knappsymbolen i mitten av kontrollen. Knappsymbolen omges av en grön cirkel som indikerar att den är aktiv. Använd uppåtpilen för att välja stygnpunkter före den markerade stygnpunkten och nedåtpilen för att välja stygnpunkter efter den markerade stygnpunkten.

Obs! Om du väljer stygnpunkter med uppåtpilen kan du välja bort dem genom att trycka på nedåtpilen.

Den första siffran ovanför kontrollen för val av stygnpunkt är den markerade stygnpunkten. Den andra siffran är det totala antalet stygnpunkter.

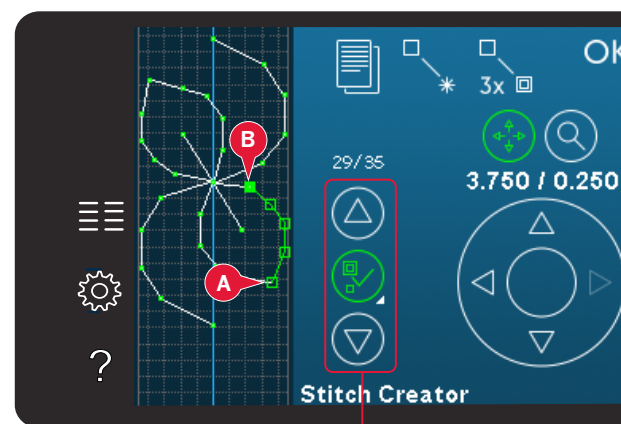

Välj stygnpunkt

Dubblera vald stygnpunkt

Om du vill dubblera en stygnpunkt/stygnpunkter, välj stygnpunkten/stygnpunkterna och använd ikonen dubblera för att skapa en kopia.

Om du väljer flera stygnpunkter dubbleras samtliga av dem och placeras in efter den markerade stygnpunkten.

Infoga en ny stygnpunkt

Tryck på den här ikonen för att infoga en enskild stygnpunkt. De två stygnpunkterna bildar en ny söm.

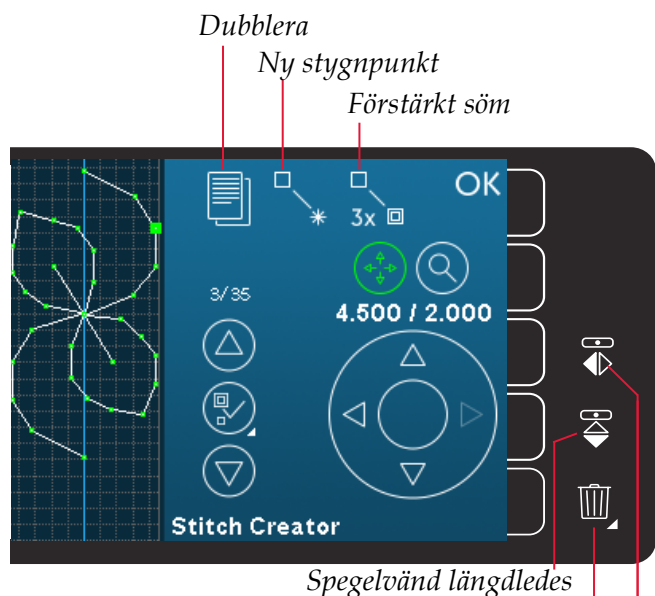

Spegelvänd längdledes

Ta bort
Spegelvänd i sidled

Förstärkt söm

Tryck på ikonen för förstärkt söm, så tredubblas den valda sömmen/sömmarna.

Obs! Fungerar bara om fler än en stygnpunkt har valts.

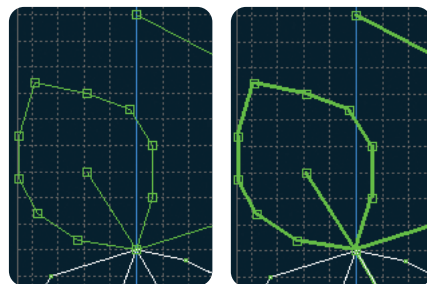

Förstärkt söm

Sidledes spegelvändning

Den valda stygnpunkten/stygnpunkterna spegelvänds horisontellt.

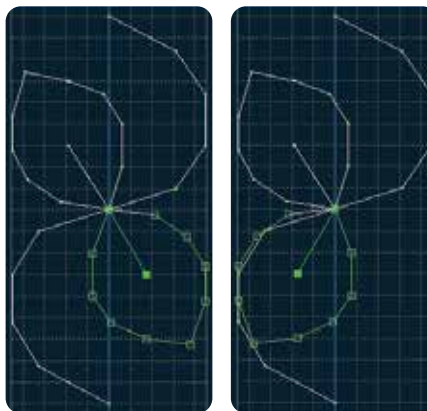

Spegelvänd sidledes

Längdledes spegelvändning

Den valda stygnpunkten/stygnpunkterna spegelvänds vertikalt.

Obs! Fungerar bara om fler än en stygnpunkt har valts.

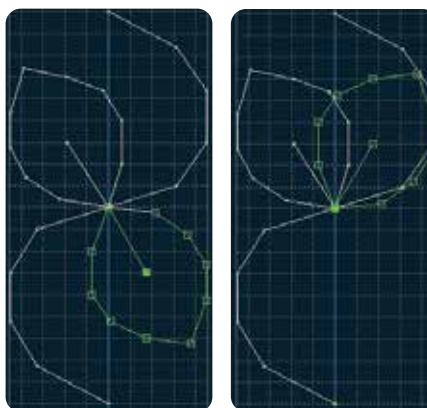

Spegelvänd längdledes

Ta bort vald stygnpunkt

Om du vill ta bort en enskild stygnpunkt, välj den du vill ta bort och tryck på ikonen ta bort. Om du väljer fler än en stygnpunkt raderas samtliga av dem när du trycker på ikonen ta bort.

Håll knappen nedtryckt för att ta bort alla stygnpunkter i stygnfältet.

Funktionsknappar

Använd styluspennan för att göra ändringar direkt på skärmen, genom att trycka och dra i stygnfältet. Du kan panorera och flytta, beroende på vilken funktionsknapp som aktiveras. Du kan även använda pilarna i hjulet för att göra finjusteringar.

Flytta

Du kan flytta den valda sömmen eller de valda stygnpunkterna på skärmen med hjälp av styluspennan eller genom att trycka på pilarna i hjulet.

Zooma/panorera

När du använder ikonerna för zooma/panorera kommer fokus att vara på den markerade stygnpunkten. Panoreringsfunktionen kommer att vara aktiv. Använd styluspennan för att panorera på skärmen.

Obs! Du kan inte panorera utanför sömnadsområdet, d.v.s. när förstoringen är 100 % eller mindre kan du inte panorera i sidled.

Avståndet mellan rutnätets linjer motsvarar 1 mm på tyget. Använd pilarna i hjulet för att zooma in eller ut. Om du zoomar in på stygnfältet uppträder tunnare rutnätlinjer. Avståndet mellan dessa motsvarar 0,5 mm. Om du zoomar ut visas bara kantlinjerna runt stygnfältet.

Placering av den markerade stygnpunkten

Siffran till vänster ovanför hjulet visar aktuell nålposition från mittlinjen för den markerade stygnpunkten (A).

Siffran till höger ovanför hjulet visar aktuell matningslängd från föregående stygnpunkt (B).

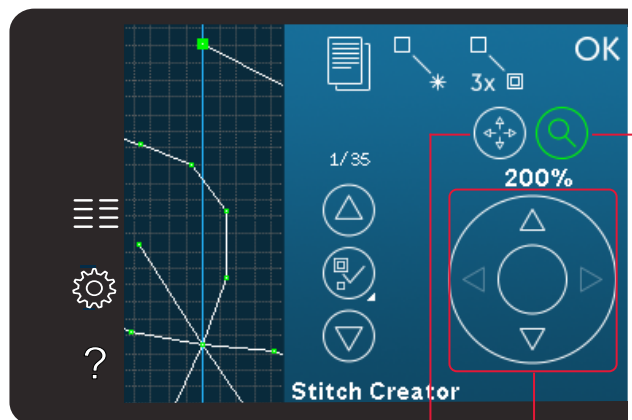

Tryckfunktion - flytta

Hjul

Tryckfunktion - Zooma/Panorera

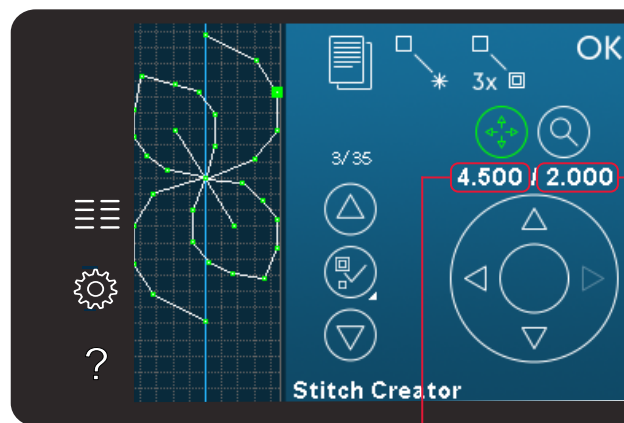
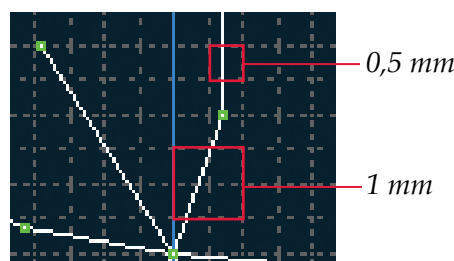

Stygnpunkt sidoposition (A)

Matningslängd från föregående stygnpunkt (B)

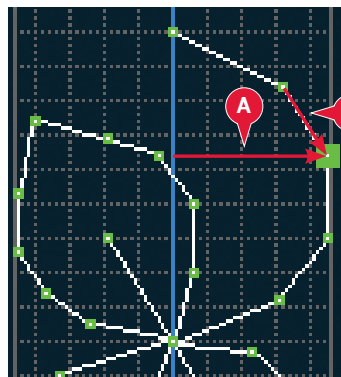

Ladda och sy en söm

För att sy den skapade sömmen, tryck på OK i översta högra hörnet i Stitch Creator™-funktionens fönster. Sömmen hämtas in i sömnadsläget och är redo att sys.

Om du väljer en annan söm i sömnadsläget och därefter öppnar den i Stitch Creator™-funktionen kommer den skapade sömmen att förbli oförändrad. Varje gång Stitch Creator™-funktionen stängs hämtas sömmen in i sömnadsläget.

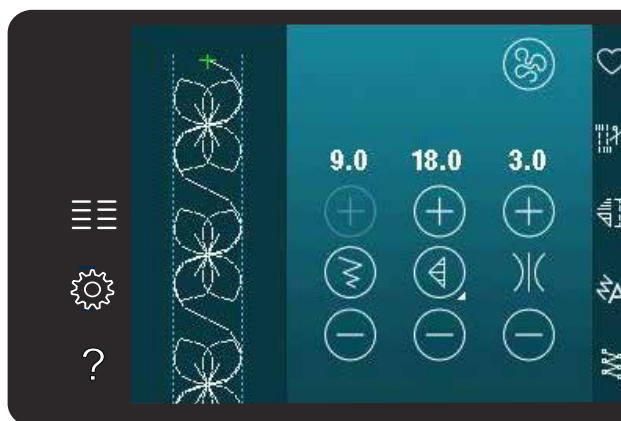

Save to personal menu

Spara en söm

Att spara en söm görs i sömnadsläget. För att stänga Stitch Creator™-funktionen, tryck på OK i övre högra hörnet av skärmen. Spara sömmen genom att trycka på ikonerna spara i personlig meny.

Du finner sparade sömmar i kategori 10 i den personliga menyn. Varje underkategori i den personliga menyn har 10 positioner där du kan spara dina egna sömmar eller mönsterkombinationer. Välj vilken subkategori du vill spara din söm i. Alla dina tidigare sparade sömmar visas i den personliga menyn.



Vanliga pop-up-fönster för Stitch Creator™-funktionen

Denna söm kan ej redigeras

En del sömmar kan inte redigeras i funktionen Stitch Creator™. Knapphål och maxi-sömmar kan inte öppnas i funktionen Stitch Creator™.



Kombinationen är utanför området

Du kan programmera sömmar som är cirka 500 mm långa. Om sömmen/mönsterkombinationen över-skrider den maximala längden meddelas detta i pop-up-fönstret.

Sömmen eller stygnpunkten du försöker infoga kommer att göra sömmen för lång.

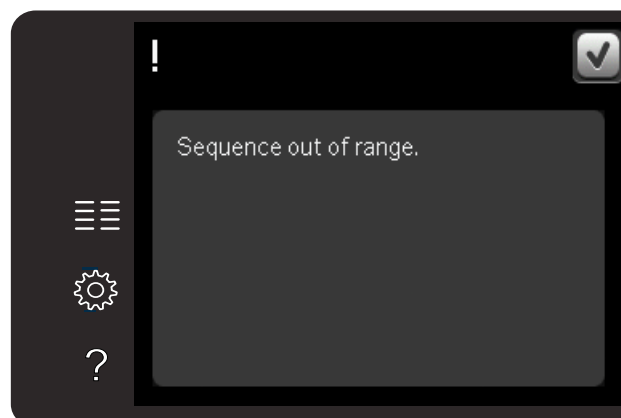

Personliga filer 7

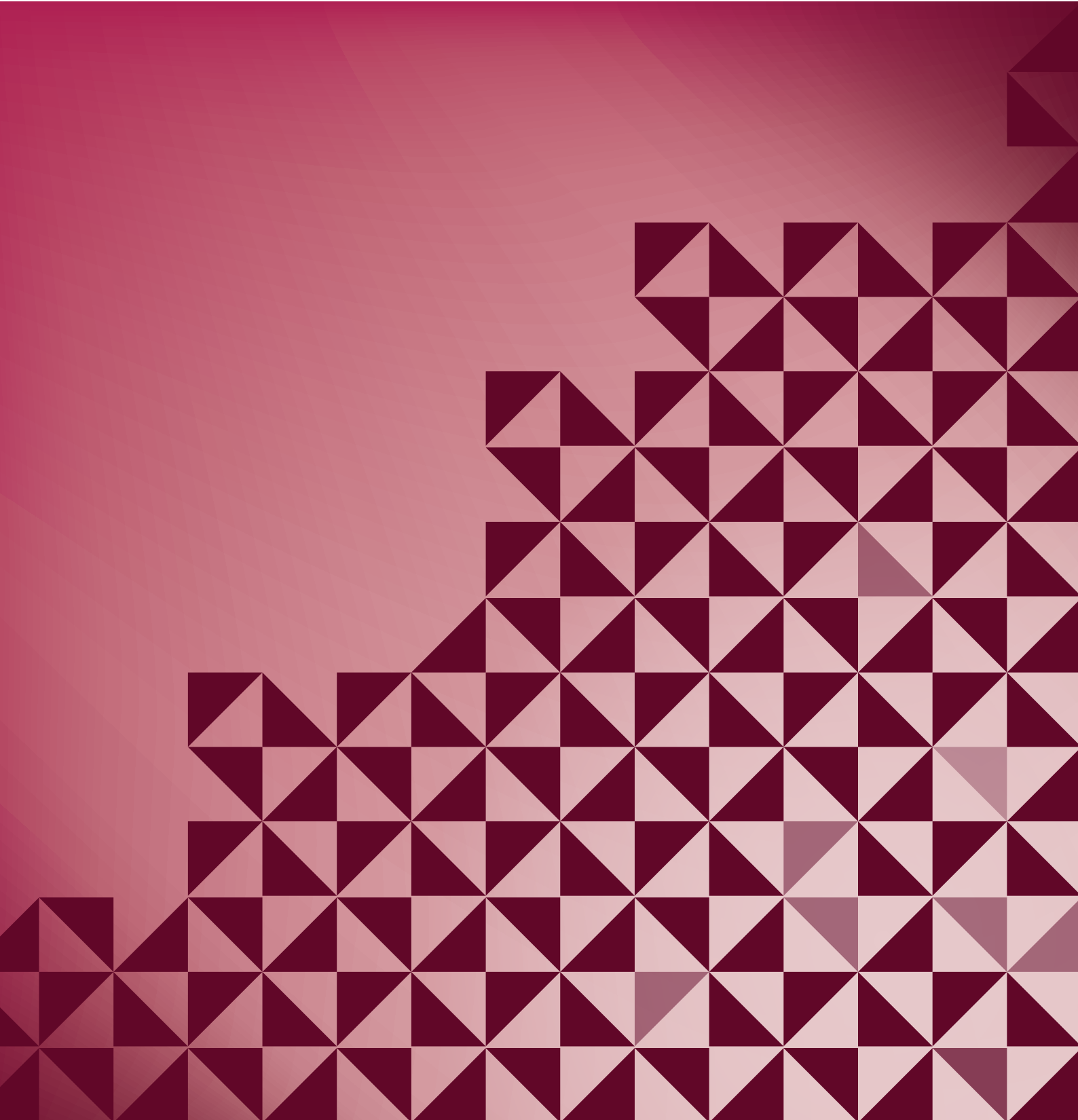

Personliga filer

Personliga filer används för att organisera, lägga till, flytta, ta bort och kopiera dina filer. Använd antingen det inbyggda minnet eller en extern enhet som är ansluten till maskinen för att spara.

Personliga filer – översikt

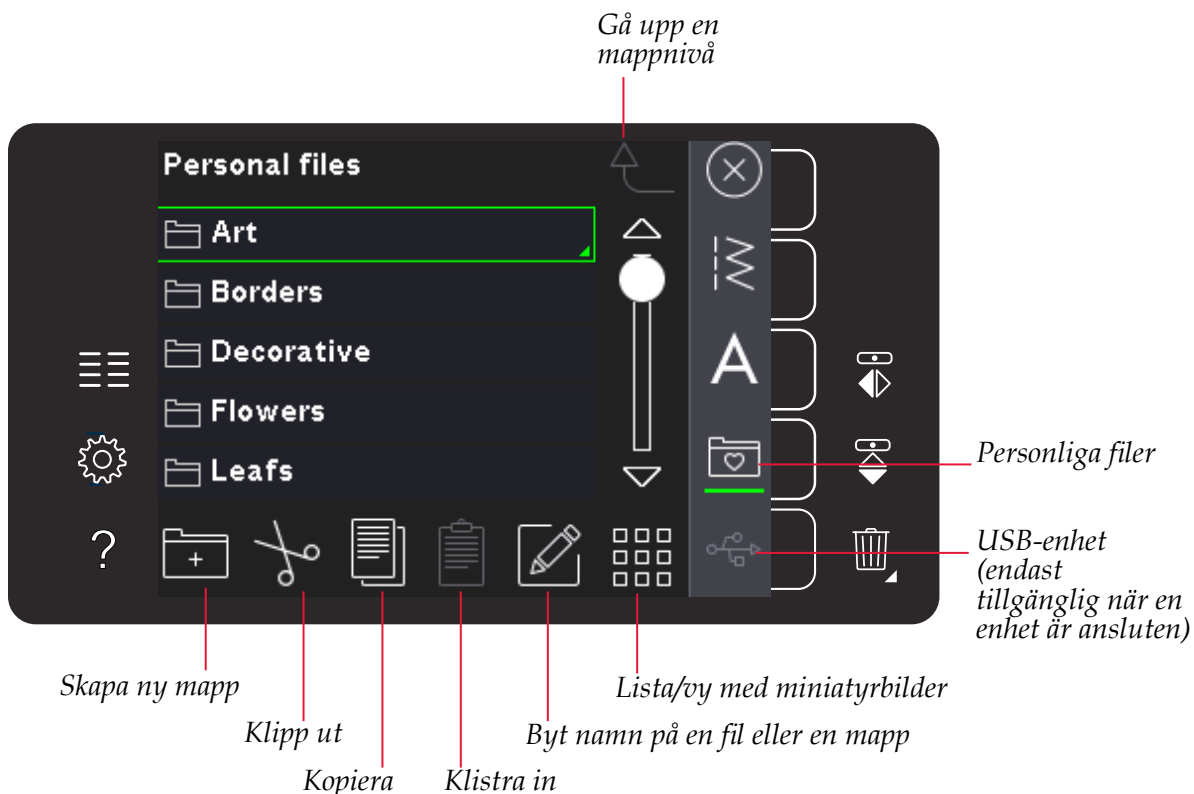

Tillgängligt minne

I det inbyggda minnet kan du spara dina filer. För att kontrollera hur mycket minne som finns tillgängligt i det inbyggda minnet, öppna inställningsmenyn. Tryck på maskininformation på urvalsältet till höger.

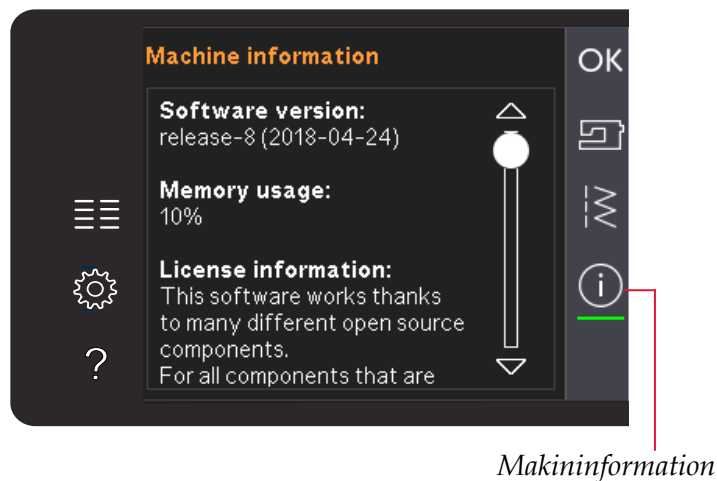

Bläddra bland personliga filer

Öppna personliga filer genom att först öppna urvalsmenyn. Välj personliga filer i urvalsfälten till höger på skärmen.

Skapa mappar och arrangera dina personliga filer så att du lätt kan hitta dina favoriter.

USB-enhet

Du kan utforska en USB-enhet som är ansluten till USB-porten. Ikonen för USB-enhet är endast tillgänglig när en enhet är ansluten.

Tryck på USB-enheten för att visa innehållet i urvalsfälten. Filer visas som miniatyrbilder eller ikoner.

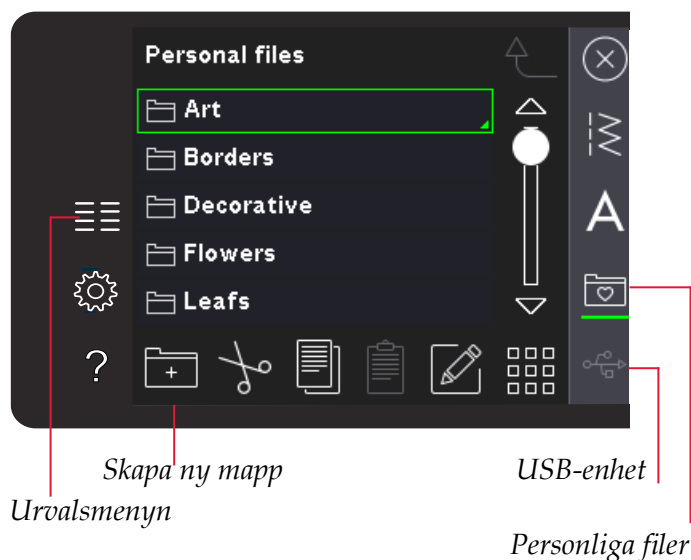

Lista/vy med miniatyrbilder

Tryck på ikonen för listan/vyn med miniatyrbilder för att visa filerna i en lista med mer plats för bokstäverna i filnamnet. Filnamnet och filtypen visas för varje fil. Tryck på ikonen lista/vy med miniatyrbilder en gång till om du vill gå tillbaka till vyn med miniatyrbilder.

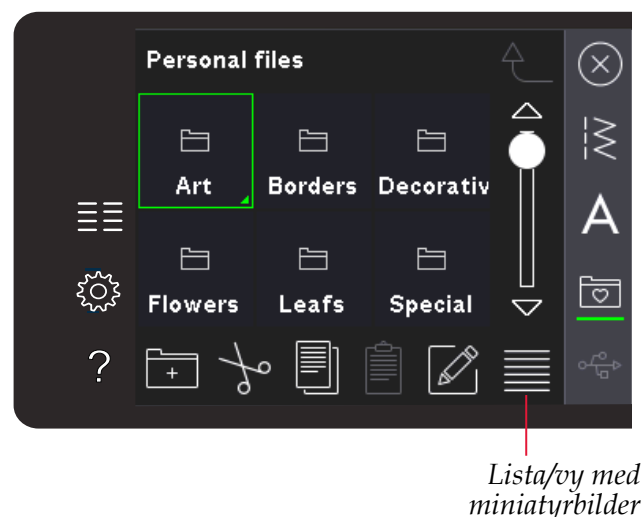

Öppna en mapp

För att öppna en mapp i personliga filer, tryck på en mapp och håll nedtryckt. Innehållet i mappen visas på skärmen.

Gå upp en mappnivå

Använd ikonen gå upp en mappnivå för att gå upp genom nivåerna i mappen. Du kan gå upp ända till grundnivån. På skärmen visas de filer och mappar som finns på varje nivå när du stegar upp.

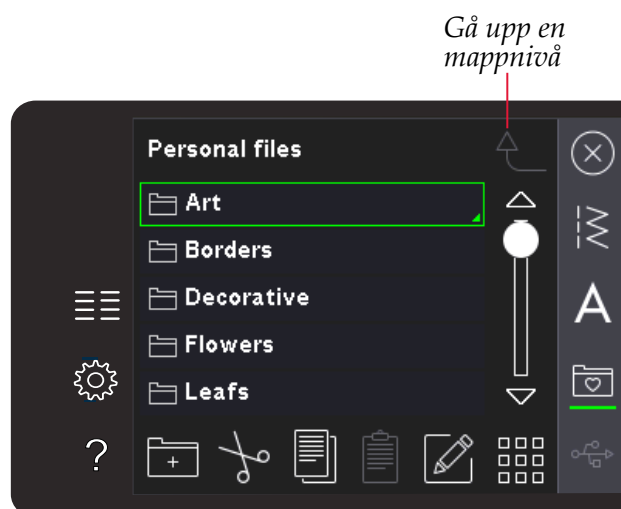

Organisera

Skapa en ny mapp

Tryck på ikonen skapa ny mapp för att skapa en ny mapp. Ett pop-up-fönster öppnas där namnet kan anges för den nya mappen.

Flytta en fil eller en mapp

Använd klipp ut och klistra in för att flytta en fil eller mapp till en annan plats. Välj en fil eller mapp och tryck på klipp ut. Öppna den mapp där du vill placera filen eller mappen. Tryck på klistra in.

Kopiera en fil eller en mapp

Använd klipp ut och klistra in för att kopiera en fil eller mapp till en annan plats. Välj en fil eller mapp och tryck på kopiera. Öppna den mapp där du vill placera filen eller mappen. Tryck på klistra in.

Ta bort enfil eller mapp

För att ta bort en fil eller en mapp markerar du den och trycker sedan på ta bort. Ett pop-up-fönster öppnas med en uppmaning att bekräfta borttagandet. Om en mapp tas bort raderas alla filer i mappen.

Tryck på ikonen radera och håll nedtryckt för att radera alla filer och mappar i den aktuella mappen.

Byt namn på en fil eller en mapp

Välj mappen eller filen du vill byta namn på och tryck sedan på ikonen byt namn för att öppna en dialogruta där det nya namnet kan skrivas in.

Vanliga personliga filer pop-up-fönster

Lite tillgängligt minne

Maskinen kan spara filer i det inbyggda minnet. När minnet är fullt kan du flytta filerna till en extern enhet med hjälp av funktionerna klipp ut och klistra in.

När endast en liten del av minnet är ledigt varnar maskinen en gång. Om du fortsätter att fylla minnet kommer du inte att påminnas någon mer gång förrän minnet är helt fullt.

Systemet upptaget

När maskinen hämtar, sparar eller flyttar filer eller utför en annan tidskrävande funktion visas upptagetfönstret.

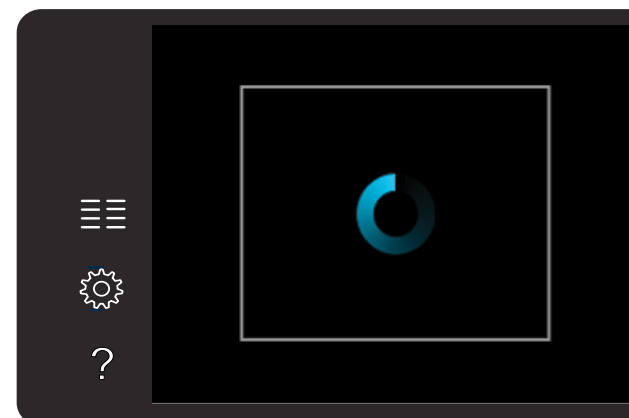
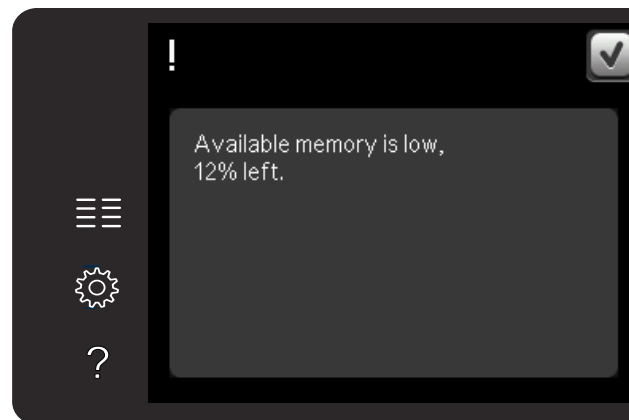
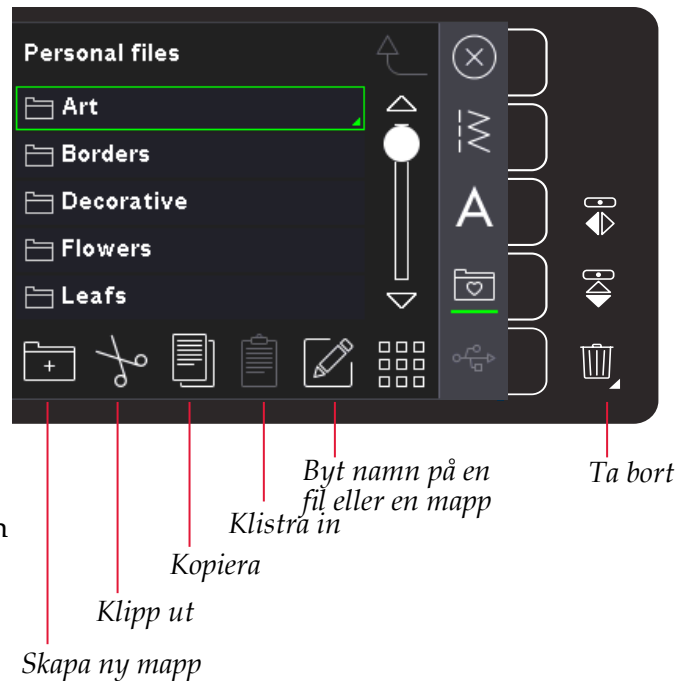

Underhåll 8

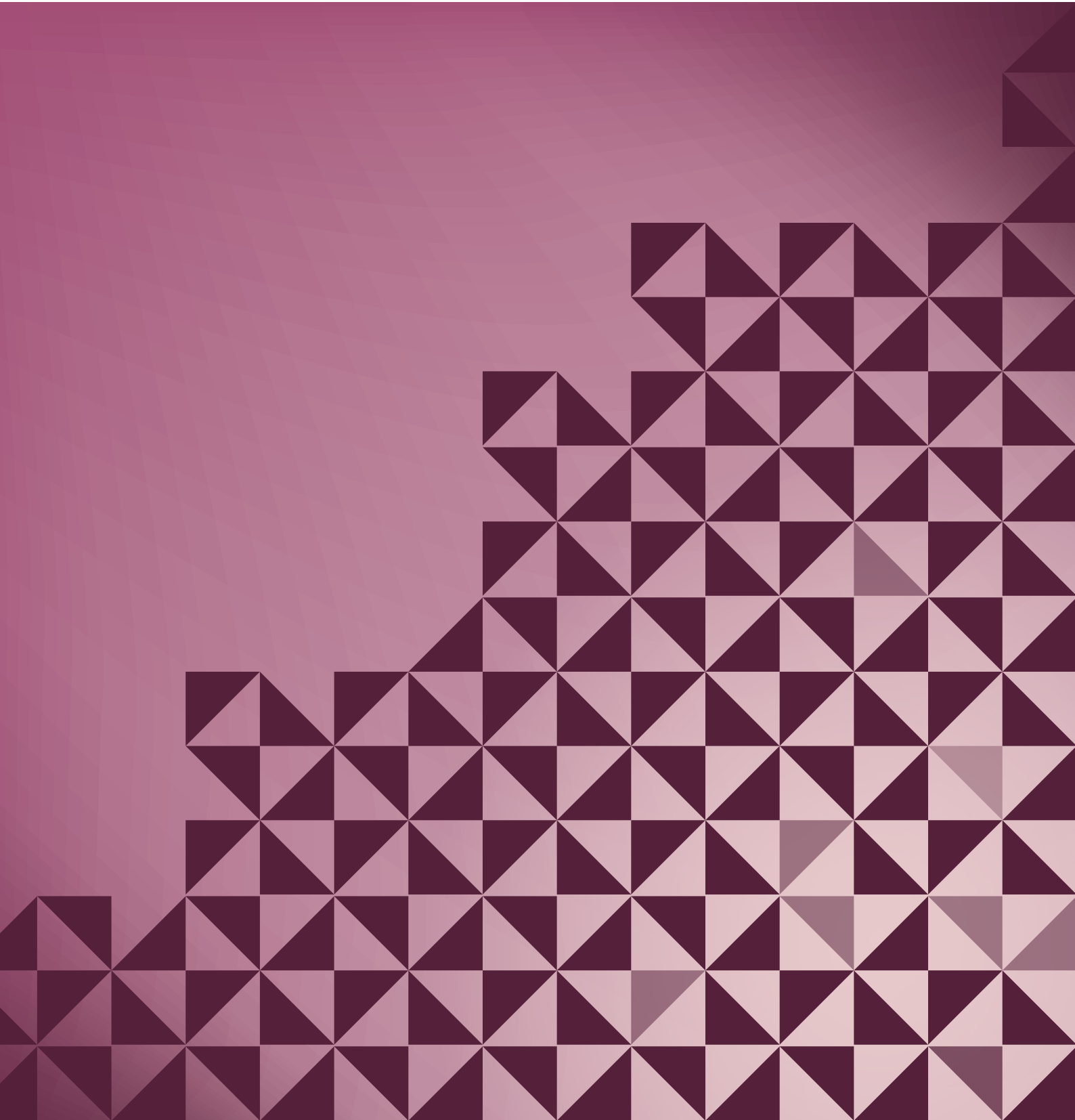

Rengöra maskinen

För att din symaskin ska fungera väl bör du rengöra den ofta. Den behöver inte smörjas (oljas).

Torka av maskinens utsida med en mjuk trasa för att rengöra den från damm och ludd.

Obs! Användandet av rengörings- eller lösningsmedel på maskinen kan skada plexiglasfronten.

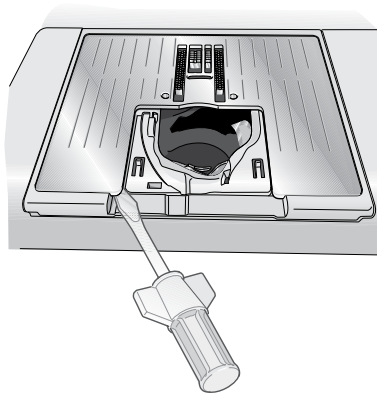

Rengöra spolområdet

 *Obs! Sänk matartänderna genom att trycka på läget för pressarfoten och extra lyft. Stäng av maskinen.*

Ta bort pressarfoten och luckan till spolkorgen. Placera skruvmejseln under stygnplåten som på bilden och vrid den försiktigt för att lossa stygnplåten. Rengör matartänderna med borsten som finns bland tillbehören.

Rengöra under spolkorgen

Området under spolkorgen måste rengöras när du har sytt flera sömnadsprojekt eller när du märker att ludd har samlats runt spolkorgen.

Ta bort spolhållaren (A), som täcker den främre delen av spolkorgen, genom att lyfta upp den. Lyft upp spolkorgen (B) ur maskinen. Rengör med borsten.

 *Obs! Var försiktig när du rengör runt trådklippkniven (C).*

Sätt tillbaka spolkorgen och spolhållaren.

Obs! Blås inte i eller runt spolkorgen. Damm och ludd åker då längre in i maskinen.

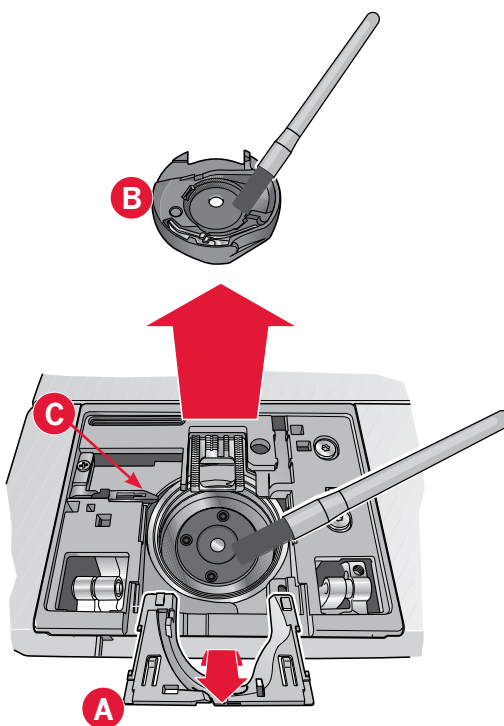

Sätta tillbaka stygnplåten

Med matartänderna sänkta placeras stygnplåten så att den lilla metallbiten passar i skåran på baksidan (D).

Tryck ner stygnplåten tills den klickar på plats. Sätt på luckan till spolkorgen.

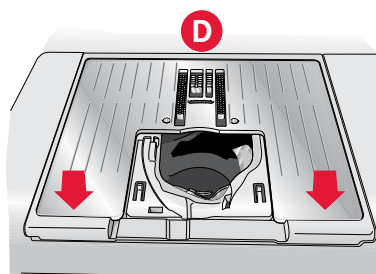

Reservdelar och tillbehör som inte är original

Garantin täcker inte fel och skador som orsakas av att annat än originaldelar och -tillbehör har använts.

Felsökning

I felsökningsguiden finns lösningar på eventuella problem som du kan ha med maskinen. För ytterligare information, kontakta din lokala auktoriserade PFAFF®-återförsäljare som gärna hjälper till.

Problem/orsak

Åtgärd

Generella problem

Undertrådsvarningen fungerar inte?	Ta bort ludd från spolområdet och använd endast originalspolar från PFAFF® som är godkända för den här symaskinsmodellen.
Trådklippet fungerar inte?	Ta bort stygnplåten och borsta bort ludd från spolområdet. Aktivera automatiskt trådklipp i inställningsmenyn.
Tyget matas inte?	Kontrollera att maskinen inte är inställd för frihandssömnad. Se kapitel 4.
Felaktiga, oregelbundna eller täta stygn?	Inaktivera tvillingnålssäkerhet och stygnbredds begränsning i inställningsmenyn.
Nålen går av?	Sätt i nålen rätt, enligt beskrivningen i kapitel 2. Sätt fast en nål som passar för tyget.
Maskinen syr inte?	Kontrollera att alla kontakter sitter i ordentligt både i maskinen och i vägguttaget. Kontrollera att sladden till fotreglaget sitter i ordentligt i fotreglaget. Skjut spolaxelspaken till sömnadsläge.
PFAFF®-färgpeksskärmen visar startsidan?	Tryck på peksskärmen för att aktivera den. Stäng av skärmläckaren i inställningsmenyn.
Ikonerna på peksskärmen aktiveras inte när man trycker på dem?	Stäng alla pop up-fönster som kanske blockerar skärmen. Kalibrera peksskärmen. Kalibrering av peksskärmen görs från inställningsmenyn.
Symaskinens skärm och/eller funktionsknappar reagerar inte vid tryckning?	Maskinens uttag och funktionsknappar kan vara känsliga för statisk elektricitet. Om skärmen inte reagerar när du trycker på den kan du pröva att stänga av och sätta på maskinen igen. Kontakta din auktoriserade PFAFF®-återförsäljare om problemet kvarstår.

Maskinen hoppar över stygn

Har du satt i nålen korrekt?	Byt nål och sätt i den rätt, enligt beskrivningen i kapitel 2.
Har du satt i en felaktig nål?	Använd nålssystem 130/705 H.
Är nålen böjd eller trubbig?	Sätt i en ny nål.
Har du trätt maskinen på rätt sätt?	Kontrollera trädningen.
Används rätt pressarfot?	Sätt fast rätt pressarfot.
Är nålen för liten för tråden?	Byt nål.
Flyttar sig tyget upp och ner med nålen när du syr frihandsömnad?	Sätt fast den dynamiska fjädrande pressarfoten 6D (extra tillbehör, artikelnummer 820991-096). Om du använder pressarfot 6A, minska pressarfotshöjden vid frihandsalternativ.

Övertråden går av.

Har du satt i nålen korrekt?	Byt nål och sätt i den rätt, enligt beskrivningen i kapitel 2.
Har du satt i en felaktig nål?	Använd nålssystem 130/705 H.
Är nålen böjd eller trubbig?	Sätt i en ny nål.
Har du trätt maskinen på rätt sätt?	Kontrollera trädningen.

Är nålen för liten för tråden?	Byt nål till rätt storlek för tråden.
Använder du en tråd av dålig kvalitet med knutar eller tråd som har blivit uttorkad?	Byt till en ny tråd av högre kvalitet, köpt hos en auktoriserad PFAFF®-återförsäljare.
Används rätt trådbricka?	Sätt på en trådbricka i rätt storlek för den aktuella trådrollen enligt beskrivningen i kapitel 2.
Är trådrollehållaren inställd i bästa läge?	Pröva att ställa in trådrollehållaren i ett annat läge (vertikalt eller horisontellt).
Är stygnplåtens hål skadat?	Byt stygnplåt.

Undertråden går av.

Har du satt i spolen korrekt?	Kontrollera undertråden.
Är stygnplåtens hål skadat?	Byt stygnplåt.
Är det mycket ludd i spolområdet?	Ta bort ludd från spolområdet och använd endast originalspolar från PFAFF® som är godkända för den här symaskinsmodellen.
Har undertråden spolats på rätt sätt?	Spola ny undertråd enligt beskrivningen i kapitel 2.

Sömmen har ojämna stygn.

Är trådspänningen rätt inställd?	Kontrollera övertrådsspänningen och trädningen.
Använder du för tjock eller ojämnt spunnen tråd?	Byt tråd.
Är undertråden jämnt spolad?	Kontrollera spolningen av undertråd. Se kapitel 2.
Använder du rätt typ av nål?	Sätt i en lämplig nål på rätt sätt, enligt beskrivningen i kapitel 2.

Maskinen matar inte eller matar ojämnt.

Har du trätt maskinen på rätt sätt?	Kontrollera trädningen.
Har det samlats ludd mellan matartänderna?	Ta bort stygnplåten och rengör matartänderna med en borste.

Systemrapport

Visas ett systemrapportfönster?	När systemet rapporterar visas ett pop-up fönster, gå då till personliga filer/rapporter för att lokalisera filen (SystemReport01.dmp eller högre nummer). Spara filen på ett USB-minne. Skicka filen och en kort beskrivning av vad du gjorde innan fönstret visades till product.improvement@pfaff.com . När du har skickat i väg filen kan du ta bort den.
---------------------------------	--

Lämna in symaskinen på service regelbundet hos din lokala auktoriserade PFAFF® -återförsäljare!

Om du har följt felsökningsinformationen och fortfarande har problem bör du ta med dig symaskinen till din återförsäljare. Om det är något specifikt problem kan det vara till stor hjälp om du provsyrt med tråd på en restbit av tyget du använder och tar med det till din återförsäljare. En provlapp ger ofta bättre information än ord.

Index

- A**
- Alfabet 1:19
 - Alternativ för frihandssömnad 4:2, 4:8
 - Alternativ för matartänderna 2:5
 - Ändra mönsterkombinationer 5:6
 - Ändra till stygnplåten för raksöm 2:9
 - Ansluta fotreglaget 2:2
 - Ansluta sladden till fotreglaget 2:2
 - Automatiskt pressarfotslyft 3:4
 - Avbryt 3:5
- B**
- Backmatning 1:8
 - Backmatningsindikator 1:8, 3:7
 - Backmatningsknapp 3:7, 4:10, 4:11, 4:12
 - Balans 4:5
 - Bläddra bland filer och mappar 7:3
 - Bläddringsspilar 3:5
 - Blixtlåsfot med IDT™-system 4 1:11
 - Blixtlås, sy i 4:13
 - Borste 1:10
 - Brodérfot 6A 1:11
 - Broderiinställningar 3:5
 - Brodértråd 2:10, 2:11
 - Byta nål 2:9
 - Byta pressarfot 2:9
 - Sätt fast pressarfoten 2:9
 - Ta loss pressarfoten 2:9
 - Byt namn på en fil eller en mapp 7:2, 7:4
- C**
- Crazy quilt-sömmar 4:19
- D**
- Definition av stygnpunkt 6:3
 - Dekorsömmar 1:14, 1:17
 - Dekorsömsfot 2A 1:11
 - Dekorsömsfot med IDT™-system 1A 1:11
 - Dubblera vald stygnpunkt 6:4
 - Dynamisk fjädrande brodérfot 6D 2:11
 - Dynamisk fjädrande frihandsfot 6D 4:8
 - Dynamisk fjädrande pressarfot 6D 4:8
- E**
- Elektroniskt knälyft 2:3
 - Enkelsömsprogram 4:11
 - Ersätt en söm eller en bokstav 5:4
 - Extra tillbehör 2:5, 4:8, 4:17, 4:19, 4:20
- Extra trådrullehållare 1:9
- F**
- Fällar i tjockt tyg 4:13
 - Färgpekskärm 1:8
 - Fästalternativ 4:2, 4:10
 - Trådfästning i början 4:10
 - Trådfästning i slutet 4:10
 - Trådklipp 4:10
 - Fäste för Sensormatic knapphålsfot 1:8
 - Felsökning 8:3
 - Fil eller mapp
 - Byt namn 7:4
 - Flytta 7:4
 - Kopiera 7:4
 - Skapa 7:4
 - Ta bort 7:4
 - Filer och mappar 7:2–7:4
 - Bläddra bland 7:3
 - Filtbricka 1:10
 - Flytta 6:2, 6:5
 - Flytta en fil eller en mapp 7:4
 - Förstärkt söm 6:2, 6:4
 - Fotreglage 1:10
 - Friarm 1:8, 2:4
 - Frihandssömnad 4:20
 - Fjädrande pressarfot 4:8
 - Funktionsknappar 6:5
 - Flytta 6:5
 - Zooma/panorera 6:5
- G**
- Gå upp en mappnivå 7:2, 7:3
 - Gütermann Sulky 2:3
- H**
- Hållare för styluspenna 1:8
 - Håll knappen nedtryckt 3:5
 - Hämta en mönsterkombination 5:5
 - Hämta och sy en mönsterkombination 5:5
 - Handhjul 1:8
 - Handtag 1:9
 - Hastighetskontroll 1:8, 3:6, 4:6
 - Hastighetskontrollikon 4:2
 - Hjul 6:2
 - Huvudströmbrytare 1:8

I	
IDT™-system	1:9, 4:8, 4:14, 4:15, 4:19
Ikoner, vanliga	3:5
Avbryt	3:5
Blåddringspilar	3:5
Håll knappen nedtryckt	3:5
OK	3:5
Ikon för tvillingnål/stygnbredds begränsning	4:2
Immateriell egendom	8:9
Inaktivera	2:8
Aktivera	2:8
IDT™-system (inbyggd dubbelmatning)	2:8
Inbyggd nålträdare	1:8
Inbyggd USB-port	1:8
Inbyggt minne	7:2
Infoga en ny stygnpunkt	6:4
Installationskod:	2:8
Inställningsmeny	3:2, 3:3

J	
Jeansnål	2:10
Brodérnål	2:10
Nålträdare	2:10
Stretchnål	2:10
Universalnål	2:10
Vingnål	2:10
Justera hela mönsterkombinationen	5:4
Justera text och stygn	5:4

K	
Kalibrera pekskärmen	3:3
Kantlinjal	1:10
Kategori	4:3
Klippa till det övre quiltlagret	4:18
Klippa ut	7:2, 7:4
Klistra in	7:2, 7:4
Knälyft	2:11
Knappar och indikatorer	3:6
Åtgärdsindikator	3:7
Backmatningsindikator	3:7
Backmatningsknapp	3:7
Hastighetskontroll	3:6
Mönsteromstart	3:6
Nålstopp uppe/ nere	3:6
Omedelbar trådfästning	3:6
Start/stopp	3:7
Trådklipp	3:7
Växla mellan pressarfot ner och vändläge	3:6
Växla mellan pressarfot upp och extra lyft	3:6
Knapphål	4:15
Knapphål med iläggstråd	4:16
Knapphål med sensormatic	4:15
Manuellt knapphål	4:16
Repetera ett manuellt knapphål	4:16

Sätta fast sensormatic knapphålsfot	4:15
Knapphål, manuellt	4:16
Knapphål med iläggstråd	4:16
Knapphål med sensormatic	4:15
Knapplinjal	1:8
Kombinationskommandon	5:4
Kombinationssömmar (720)	4:21
Kommando för trådfästning	5:2, 5:4
Kommando för trådklipp	5:2, 5:4
Kopiera	7:2, 7:4
Kopiera en fil eller en mapp	7:4
Koppla in IDT™-systemet	2:11
Koppla ur IDT™-systemet	2:8, 2:10
Koppla in IDT™-systemet	2:8
Sätta i spolen	2:8

L	
Ladda ner en fil	7:3
Lägg till en söm eller stygnpunkt	6:3
Lagning	4:17
Lås skärmen	2:3, 3:3
LED (lysdioder)	1:8
Licensinformation	3:5, 7:2
Lista	7:3
Lista/vy med miniatyrbilder	7:2, 7:3
Lite tillgängligt minne	7:4
Ljudinställningar	2:11
Lock	1:8
Löstagbar ask för pressarfötter	1:9
Löstagbar hållare för spolar	1:9

M	
Manuell knapphålsfot 5M	1:11
Manuellt knapphål	4:16
Mappnivå	7:3
Maskinen behöver vila	4:24
Maskininformation	3:5
Maskininställningar	3:3
Maskinöversikt	1:8
Matartänder, alternativ	2:8
Matningslängd från föregående stygnpunkt	6:2, 6:5
Maxi-stitch foot	1:11
Meddelanden	
Stitch Creator	6:6
Mellanlägg med klistrande yta	2:11
Mellanlägg rekommenderas	4:2
Mellanlägg som löses upp av värme	2:8
Minne	
Tillgängligt	7:2
Mönsterkombinationer	
Ersätt en söm eller en bokstav	5:4
Infoga en söm eller en bokstav	5:4
Justera hela mönsterkombinationen	5:5
Justera text och stygn	5:4

Pop-up-fönster	5:6
Skapa en mönsterkombination av bokstäver	5:3
Skapa en mönsterkombination av sömmar	5:3
Stitch Creator	5:6
Ta bort en mönsterkombination	5:5
Ta bort en söm eller en bokstav	5:4
Mönsteromstart	1:8, 3:6

N

Nålar	1:10, 2:9
Nålskruv	1:8
Nålstång	1:8
Nålstopp uppe/nere.....	1:8, 3:6
Nålträdare	1:8, 2:5
Trådleverantör.....	2:6
Trä en tvillingnål.....	2:5
Nätssladd	1:10
Ny mapp.....	7:4
Ny stygnpunkt.....	6:2, 6:3
Nyttosömmar.....	1:12

O

OK	3:5
OK och avbryt.....	3:5
Omedelbar trådfästning.....	1:8, 3:6
Organisera.....	7:4
Osynlig fällsöm.....	4:14
Elastisk.....	4:14

P

Packa upp maskinen.....	2:10
Patchworkprogram.....	4:12, 4:18
PDF-guider.....	2:3
Pekskärm.....	3:2
Personliga filer.....	4:3, 7:2, 7:3
PFAFF® creative™ färgpekarskärm.....	1:8
Placering av den markerade stygnpunkten	6:5
Pop-up-fönster	
Filer och mappar	7:4
Sömnad.....	4:24
Stitch Creator	6:6
Pop-up-meddelanden	
Denna söm kan ej redigeras	5:6
Kombinationen är utanför området	5:6, 6:6
Kontrollera övertråden	4:24
Lite tillgängligt minne.....	7:4
Maskinen behöver vila.....	4:24
Systemet upptaget	7:4
Ta bort sensormatic knappålsfot.....	4:24
Undertråden håller på att ta slut	4:24
Pressarfot.....	1:8
Pressarfot för osynlig fällsöm med IDT™-system 3 ..	1:11
Pressarfotsfäste.....	1:8

Pressarfotshöjd	2:9
Pressarfotsstång.....	1:8
Pressarfotstryck.....	3:4
Pressarfötter som ingår	1:11
Presser foot height	2:3
Programversion.....	3:5, 7:2

Q

Quiltning	4:18
Crazy quilt-sömmar	4:19
Klippa till det övre quiltagret	4:18
Patchworkprogram.....	4:18
Stygnplåt för raksöm.....	4:18
Quiltning med handsytt utseende.....	4:19

R

Reglage för pressarfotstryck.....	3:4
Rekommenderad pressarfot	4:2
Rengöra maskinen	8:2
Rengöra spolområdet	8:2
Rengöra under spolkorgen.....	8:2
Repetera ett manuellt knapphål.....	4:16
Repetera ljud.....	3:3
Reservdelar och tillbehör som inte är original.....	8:2
Rivbara mellanlägg.....	2:3, 2:5
Robison-Anton.....	2:9
Rullningslist.....	3:5
Rutnät.....	6:2

S

Så här uppdaterar du symaskinen.....	2:3
Särskilda sömnadstekniker.....	4:20
Sätta fast sensormatic knappålsfot	4:15
Sätta fast stygnplåten.....	8:2
Sätt fast pressarfoten.....	2:9
Sensormatic frihandssömnad	4:9
Sensormatic frihandssömnadsfot 6A	1:11, 4:9
Sensormatic knappålsfot.....	4:15
Sensormatic knappålsfot 5A	1:11
Sensormatic knappålsfot, ansluta.....	4:15
Skapa en mönsterkombination	5:3
Skapa ny mapp.....	7:2, 7:4
Skårans längd	4:15
Skärm	1:8
Låsa	3:3
Skjutreglage för att sänka matartänderna	1:8
Skruvmejsel.....	1:10
Snabbhjälp.....	2:5, 3:2, 4:8, 4:20
Soft Touch-knappar	3:2, 3:6
Söminställningar	4:4
Balans.....	4:5
Spegelvändning	4:6

Trådspänning/trådmatningskompensation.....	3:5
Trådtilldragare.....	1:9, 2:10
Trä maskinen.....	2:6
Trestegsicksack.....	4:14
Tryckfunktion - flytta.....	6:2
Tryckfunktion - Zooma/Panorera.....	6:2
Tvillingnål.....	2:11, 3:4
Tvillingnålsbredd.....	2:6, 3:4
Tvillingnål/stygnbredds begränsning aktiverad.....	4:2

U

Underhåll.....	8:2
Underkategori.....	4:3
Undertråden håller på att ta slut.....	4:24
Undertrådsledare.....	2:5
Universaltråd.....	2:11
Universalverktyg.....	1:10, 4:17
Uppdatera symaskinen.....	2:2
Uppdatering av instruktioner.....	2:12
Urvalsmeny.....	3:2, 4:3, 7:3
USB-enhet.....	4:3, 7:2, 7:3
USB-port.....	1:8, 2:12

V

Välja söm.....	4:3
Välja teckensnitt.....	4:3
Välj sömmar/stygnpunkter.....	6:3
Välj stygnpunkt.....	6:2, 6:3

Välj stygnpunkter.....	6:3
Valt sömnummer.....	4:2
Vanliga ikoner.....	3:5
Avbryt.....	3:5
Håll knappen nedtryckt.....	3:5
OK.....	3:5
OK och avbryt.....	3:5
Rullningslist.....	3:5
Väska för broderenhets.....	2:2
Vattenlösligt mellanlägg.....	2:11
Växla mellan pressarfot ner och vändläge.....	1:8, 3:6
Växla mellan pressarfot upp och extra lyft.....	1:8, 3:6
Viktig information om mönsterkombinationer.....	5:6
Vingnål.....	2:10

Z

Zooma.....	6:5
Zooma/panorera.....	6:2, 6:5

Å

Åtgärdsindikator.....	1:8, 3:7
-----------------------	----------

Ä

Ändra mönsterkombinationer.....	5:6
Ändra till stygnplåten för raksöm.....	2:9

Ö

Öppna en mapp.....	7:3
Öppna och stänga mönsterkombinationer.....	5:3
Öppna och stäng Stitch Creator™.....	6:3
Översikt	
Maskin.....	1:8
Mönsterkombinationer.....	5:2
Personliga filer.....	7:2
Sömnadsläget.....	4:2
Stitch Creator™.....	6:2
Stygn.....	1:12

Du har köpt en modern, uppdaterbar symaskin. Eftersom vi släpper nya programvaruuppdateringar med jämna mellanrum kan det finnas skillnader mellan maskinens programvara och programvarubeskrivningarna i ägarhandboken. Kontakta din lokala PFAFF®-leverantör och besök vår webbplats www.pfaff.com för information om de senaste uppdateringarna av både programvaran och ägarhandboken.

Vi förbehåller oss rätten att utan föregående meddelande göra ändringar i symaskinsutrustningen och tillbehörssortimentet samt att ändra prestanda eller design.

Sådana ändringar är dock alltid till fördel för kunden och produkten.

Immateriell egendom

Patenten som skyddar denna produkt finns angivna på en etikett på symaskinens undersida.

PFAFF, EXPRESSION, STITCH CREATOR, PERFECTION STARTS HERE och IDT (bild) är varumärken tillhörande KSIN Luxembourg II, S.ar.l.



Observera att denna produkt vid kassering måste lämnas för säker återvinning i enlighet med gällande nationell lagstiftning för elektriska/elektroniska produkter. Elartiklar får ej slängas bland osorterat hushållsavfall. Elartiklar källsorteras separat. Kontakta din kommun för mer information gällande olika återvinningsalternativ. Vid byte av gamla maskiner mot nya kan återförsäljaren enligt lag vara skyldig att ta emot din gamla maskin för kassering utan kostnad.

Elartiklar som slängs på soptipp kan avge hälsofarliga ämnen som sprider sig till grundvattnet och vidare till olika livsmedel.

Manufacturer

VSM GROUP AB, SVP Worldwide

Soldatorpsgatan 3, SE-554 74, Jonköping, SWEDEN

