

**SINGER®**

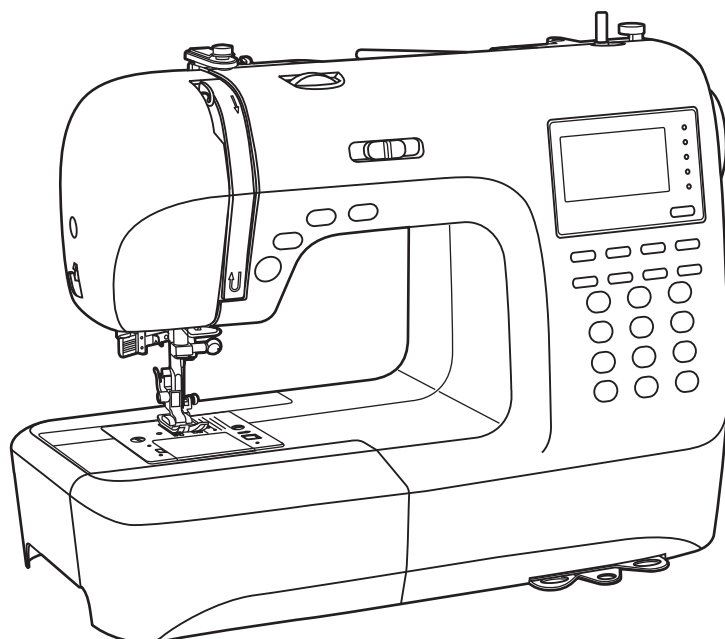

***9100 Stylist™***  
***Instruktionsbok***

## SYMBOL BESKRIVNING

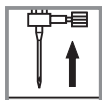

Höj nålen



Höj pressarfoten

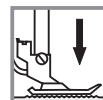

Sänk pressarfoten

# VIKTIGA SÄKERHETSINSTRUKTIONER

Du bör alltid iaktta normala säkerhetsregler när du använder elektriska apparater, bland annat följande:

Läs samtliga instruktioner innan du använder symaskinen.

**FARA** - Så här minskar du risken för elstötar:

1. Apparaten får aldrig lämnas utan uppsikt när kontakten är i.
2. Dra alltid ur kontakten direkt efter användning och innan du rengör den.

**VARNING** - Så här minskar du risken för brännskador, elstötar, eldsvåda och personsador:

1. Apparaten får aldrig användas som leksak. Noggrann uppsikt krävs när apparaten används av, eller i närheten av barn.
2. Använd endast apparaten i enlighet med beskrivningarna i denna bruksanvisning. Använd bara sådana tillbehör som rekommenderas av tillverkaren enligt denna bruksanvisning.
3. Använd aldrig apparaten om elsladden eller kontakten är skadad, om den inte fungerar korrekt eller om den har tappats, skadats eller fallit i vattnet. Lämna i stället apparaten till närmaste auktoriserade serviceverkstad för undersökning, reparation eller elektrisk/mechanisk justering.
4. Använd aldrig apparaten om dess ventilationsöppningar har blockerats. Se till att ventilationsöppningarna på symaskinen och pedalen hålls fria från ludd, damm och lösa tygbitar.
5. Håll fingrarna borta från rörliga delar. Man måste vara särskilt försiktig i närheten av symaskinsnålen.
6. Använd alltid rätt nålplatta, eftersom nålen kan gå sönder om du använder fel platta.
7. Använd aldrig böjda nålar.
8. Dra aldrig i eller skjut på tyget medan du syr. Det kan få nålen att böjas och eventuellt gå sönder.
9. Stäng av symaskinen med strömbrytaren innan du gör några åtgärder i närheten av nålen, till exempel träder tråd, byter nål, trådspole, pressarfot eller glödlampa.
10. Dra alltid ut kontakten till symaskinen ur väggen innan du tar av luckor eller höljen, smörjer den eller gör andra serviceåtgärder som finns beskrivna i denna bruksanvisning.
11. Släpp inte ned eller stick in föremål i öppningar i apparaten.
12. Får ej användas utomhus.
13. Använd aldrig apparaten i närheten av aerosoler (sprayburkar och liknande) och använd den inte i närheten av syrgas.
14. Stäng av apparaten genom att vrida alla kontroller till avstängt läge, och dra ur kontakten.
15. Dra inte ur kontakten genom att dra i sladden. Håll i själva kontakten, inte sladden, när du ska dra ut den.
16. Ljudnivån under normala förhållanden är 75 dB(A).
17. Stäng av och dra ur kontakten till maskinen om den inte fungerar korrekt.
18. Lägg aldrig någonting ovanpå pedalen.
19. Denna apparat är inte avsedd att användas av personer (inklusive barn) med funktionsnedsättningar, eller bristande erfarenhet och kunskap, om de inte står under uppsikt eller fått anvisningar för hur apparaten används på ett säkert sätt av en person som ansvarar för deras säkerhet.
20. Apparaten är ingen leksak och bör hållas under uppsikt vid användning.

## SPARA DESSA INSTRUKTIONER

Denna symaskin är endast avsedd för hushållsbruk.

SINGER och STYLIST är varumärken som tillhör Singer Company Limited S.à.r.l. eller dess dotterbolag. ©2012 The Singer Company Limited S.à.r.l. eller dess dotterbolag. Med ensamrätt.

# INNEHÅLL

<b>MASKINENS DELAR</b> . . . . .	<b>1</b>
<b>MASKINENS MANÖVERKNAPPAR</b> . . . . .	<b>2-3</b>
Manöverknappar (se sidorna 24/25) . . . . .	2
Funktionsknappar (se sidorna 26/27/28) . . . . .	2
Inställningsknappar (se sidorna 29/30) . . . . .	3
<b>LCD-SKÄRM</b> . . . . .	<b>4-5</b>
<b>MÖNSTERTABELL</b> . . . . .	<b>6-7</b>
<b>TILLBEHÖR</b> . . . . .	<b>8</b>
<b>ANSLUTA MASKINEN TILL ELNÄTET</b> . . . . .	<b>9</b>
Ansluta maskinen . . . . .	9
<b>TRÅDSPOLNING</b> . . . . .	<b>10-11</b>
Spola undertråden . . . . .	10-11
<b>SÄTTA IN TRÅDSPOLEN</b> . . . . .	<b>12</b>
<b>TRÄ ÖVERTRÅDEN</b> . . . . .	<b>13-14</b>
<b>ANVÄNDA NÅLPÅTRÄDAREN</b> . . . . .	<b>15</b>
<b>HÄMTA UPP UNDERTRÅDEN</b> . . . . .	<b>16</b>
<b>KAPA TRÅDEN</b> . . . . .	<b>16</b>
<b>TVÅSTEGS PRESSARFOTSSPAK</b> . . . . .	<b>17</b>
<b>BÖRJA SY</b> . . . . .	<b>18</b>
Start- /stoppknapp . . . . .	18
Fotpedal . . . . .	18
<b>TRÅDSPÄNNING</b> . . . . .	<b>19</b>
<b>BYTA PRESSARFOT</b> . . . . .	<b>20</b>
<b>PRESSARFOTSTABELL</b> . . . . .	<b>21</b>
<b>LÄMPLIG KOMBINATION AV NÅL/TYG/TRÅD</b> . . . . .	<b>22</b>
<b>BYTA NÅL</b> . . . . .	<b>23</b>
<b>HÖJA ELLER SÄNKA MATARTÄNDERNA</b> . . . . .	<b>23</b>
<b>KONTROLLKNAPPAR</b> . . . . .	<b>24-25</b>
Start-/stoppknapp . . . . .	24
Backknapp . . . . .	24
Fäststygnknapp . . . . .	25
Knapp för att höja/sänka nålen . . . . .	25
<b>FUNKTIONSKNAPPAR</b> . . . . .	<b>26-28</b>
Knappar för stygnbredd . . . . .	26
Knappar för stygnlängd . . . . .	27
Knapp för lägesval . . . . .	27
Förlängningsknapp (se sidan 59) . . . . .	27
Speglingknapp (se sidan 60) . . . . .	28
Tvillingnålsknapp (se sidan 61) . . . . .	28
<b>INSTÄLLNINGSKNAPPAR</b> . . . . .	<b>29-30</b>
Direktmönsterval och sifferknappar . . . . .	29
Redigeringsknapp . . . . .	30
Minnesknapp . . . . .	30
Raderingsknapp . . . . .	30
<b>SÖMNADSTIPS</b> . . . . .	<b>31-32</b>
Att sy hörn . . . . .	31
Backning . . . . .	31
Frihand . . . . .	31
Installera förlängningsbordet . . . . .	32
Sy i grövre tyger . . . . .	32
<b>NÅLPOSITION OCH STYGNLÄNGD</b> . . . . .	<b>33</b>
<b>SICKSACK</b> . . . . .	<b>33</b>
<b>STRETCHSTYGN</b> . . . . .	<b>34</b>

# INNEHÅLL

<b>ÖVERKASTSÖM</b> .....	<b>35</b>
Använda överkastfoten .....	35
Använda universalfoten .....	35
<b>BLINDSÖMMAR</b> .....	<b>36</b>
<b>KNAPPSÖMNAD</b> .....	<b>37</b>
<b>KNAPPHÅLSSÖMNAD</b> .....	<b>38-41</b>
Knapphål med snoddar .....	41
<b>TÄT SICKSACK</b> .....	<b>42</b>
<b>ÖLJETTSTYGN</b> .....	<b>43</b>
<b>REPARATIONS-/STOPPNINGSSTYGN</b> .....	<b>44-45</b>
<b>ISYNING AV BLIXTLÅS</b> .....	<b>46-47</b>
Isyning av centrerat blyxtlås .....	46
Isyning av ett dolt blyxtlås .....	47
<b>SMAL FÅLL</b> .....	<b>48</b>
<b>SNODDSÖM</b> .....	<b>49</b>
Snoddsöm med en snodd .....	49
Trippel snoddsöm .....	49
<b>SATÄNGSÖMNAD</b> .....	<b>50</b>
<b>FÅLL-/QUILTNINGSGUIDE</b> .....	<b>51</b>
<b>RYNKNING</b> .....	<b>52</b>
<b>SMOCKSÖMNAD</b> .....	<b>53</b>
<b>SY PÅ FRI HAND</b> .....	<b>54-55</b>
Stoppning .....	54
Broderi .....	55
Monogramsömnad .....	55
<b>ÖVERMATNINGSFOT</b> .....	<b>56</b>
<b>STICKSÖM</b> .....	<b>57</b>
<b>DEKORATIV ÖVERSÖM</b> .....	<b>57</b>
<b>LANGETTSÖM</b> .....	<b>58</b>
Langettfäll .....	58
Langettfällning .....	58
<b>FÖRLÄNGNING</b> .....	<b>59</b>
<b>SPEGELVÄNDNING</b> .....	<b>60</b>
<b>ANVÄNDA TVILLINGNÅLEN</b> .....	<b>61</b>
<b>MINNE</b> .....	<b>62-65</b>
Kombinera mönster eller bokstäver .....	62-63
Lägga till mönster eller bokstäver .....	63
Redigera mönster .....	64
Radera mönster eller bokstäver .....	64
Hämta ett lagrat mönster och sy med det .....	65
<b>VARNINGSFUNKTIONER</b> .....	<b>66-67</b>
Animerad varningssskärbild .....	66
Animerad instruktionsskärbild .....	66
Varnande pip ljud .....	67
<b>SUMMERSIGNAL</b> .....	<b>68</b>
<b>UNDERHÅLL</b> .....	<b>69-70</b>
Rengöra skärmen .....	69
Rengöra symaskinens yta .....	69
Rengöra griparen .....	69-70
<b>FELSÖKNINGSGUIDE</b> .....	<b>71-72</b>
<b>REFERENSSCHEMA FÖR STYGNINSTÄLLNING</b> .....	<b>73-78</b>



## MASKINENS DELAR

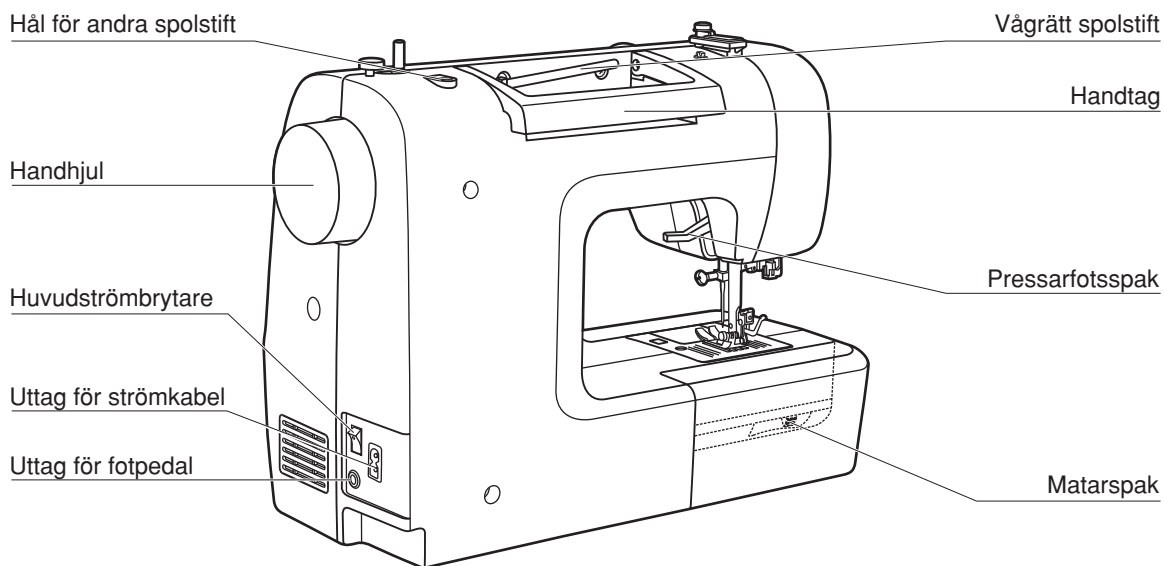
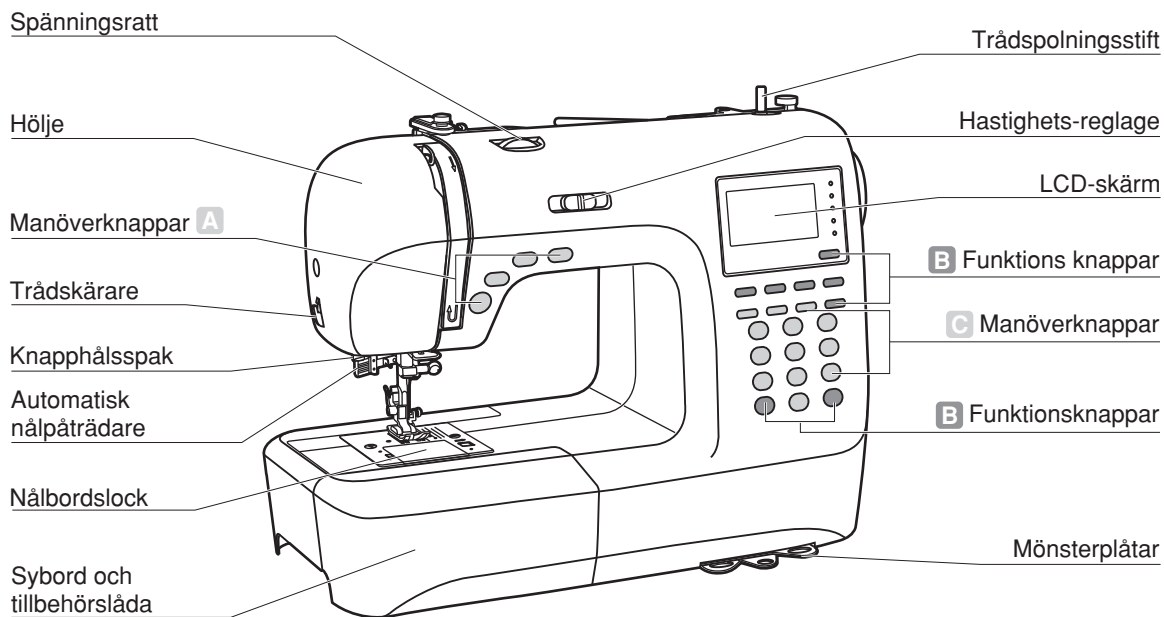

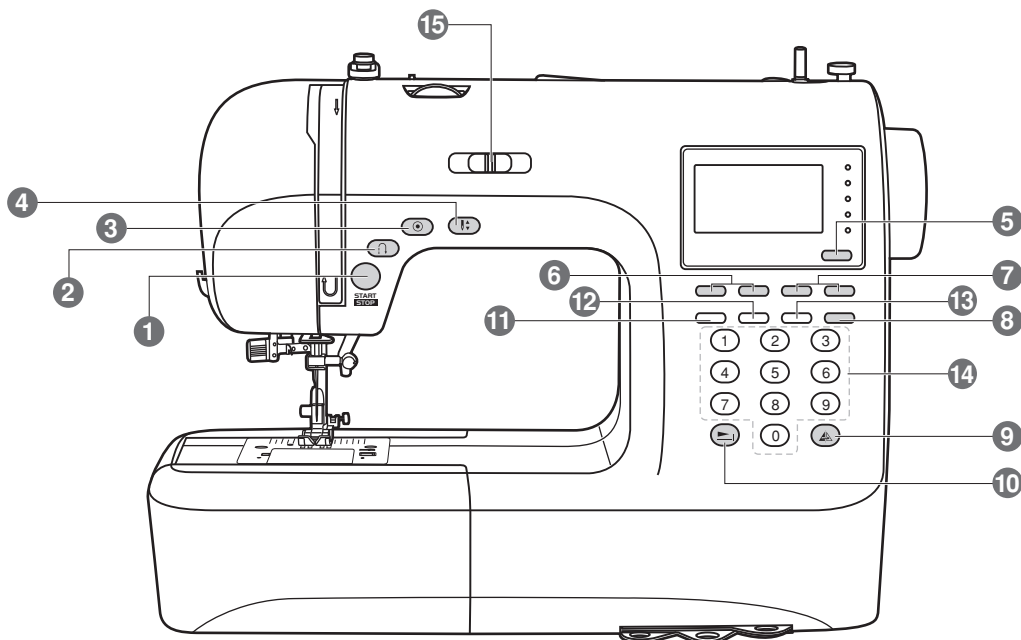

### ● **A. Manöverknappar** (se sidorna 24/25)

#### **1. Start-/stoppknapp**

Tryck på denna knapp för att starta eller stoppa maskinen.

#### **2. Backknapp**

Håll ned den här knappen för att sy baklänges eller sy förstärkningsstyg i låg hastighet.

#### **3. Autolåsknapp**

Håll ned denna knapp om för att sy fäststyg direkt precis före eller efter det mönster du syr och därefter stanna automatiskt.

#### **4. Knapp för att höja/sänka nålen**

Tryck på den här knappen för att flytta nålen till upphöjt eller nedsänkt läge. Nålen kommer att stanna kvar i valt läge ända tills du trycker på knappen igen.

### ● **B. Funktionsknappar** (se sidorna 26/27/28)

#### **5. Knapp för lägesval**

Tryck på den här knappen för att ange läge för mönsterval, som snabbval, val av universal- och dekormönster, stora/små bokstäver eller konturbokstäver.

#### **6. Stygnbreddsknapp**

Tryck på denna knapp för att ställa in sicksackstygnets bredd.



## MASKINENS MANÖVERKNAPPAR

### 7. Knappar för stygnlängd

Tryck på denna knapp för att ställa in stygnlängden.

### 8. Tvillingnålsknapp

Tryck på denna knapp för att ställa in bredden när du använder tvillingnålen.

### 9. Speglingsknapp

Tryck på denna knapp för att sy ett spegelvänt mönster.

### 10. Förlängningsknapp

Mönster 28 till 51 kan förlängas upp till fem gånger standardlängden med hjälp av denna knapp.

## ● C. Inställningsknappar (se sidorna 29/30)

### 11. Redigeringsknapp

Tryck på denna knapp för att välja ett ytterligare mönster när du syr kombinationer av olika dekorsömmar.

### 12. Minnesknapp

Tryck på denna knapp för att du vill lägga in eller spara mönsterkombinationen i minnet.

### 13. Raderingsknapp

Om du har valt fel mönster eller sparat fel mönster i minnet kan du tömma minnet med denna knapp.

### 14. Direktmönsterval och sifferknappar

Ger dig snabbt tillgång till de vanligaste mönstren. Du kan också använda sifferknapparna för att välja önskat mönster.

### 15. Hastighetsreglage

Använd denna spak för att ställa in sömnadshastigheten.





## ● Mönster

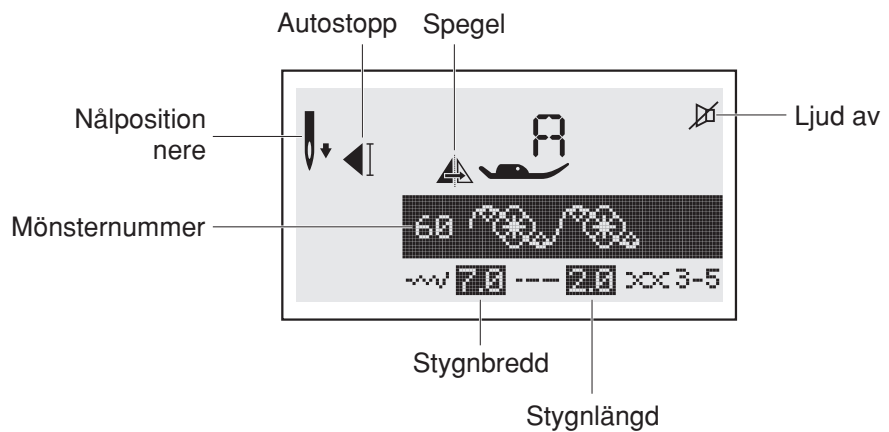
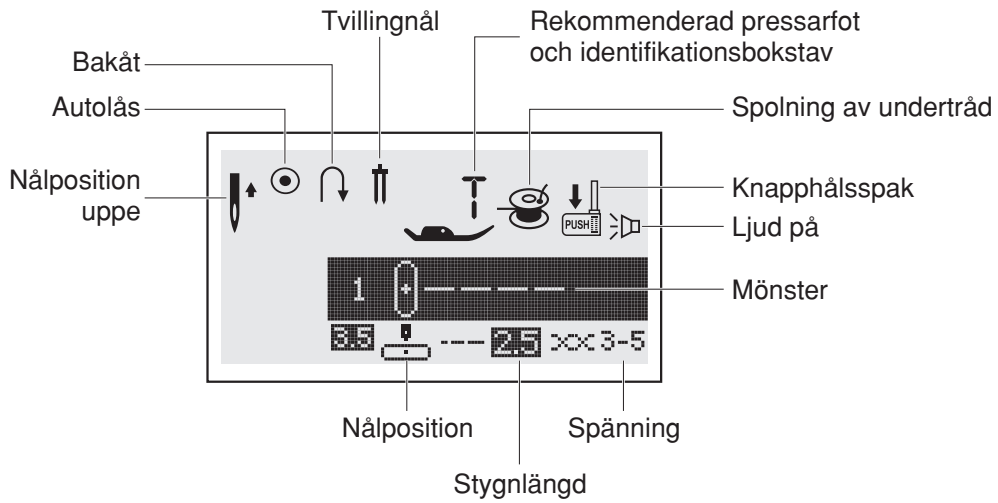

## ● Alfabet

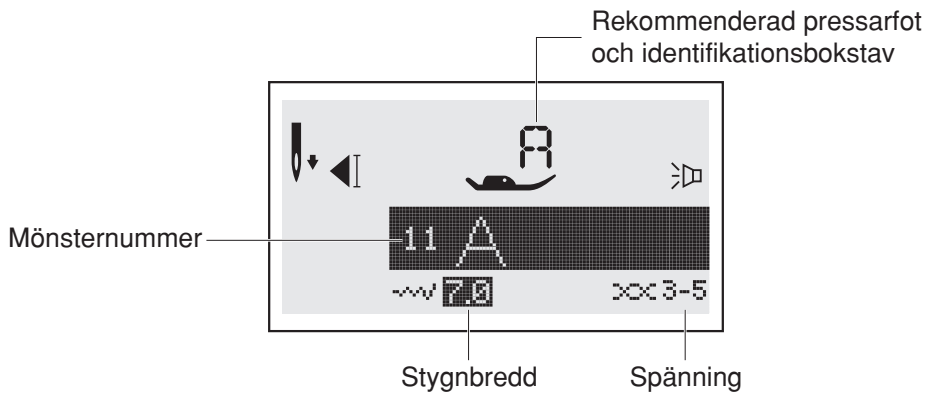



● Minne

Redigera mönster

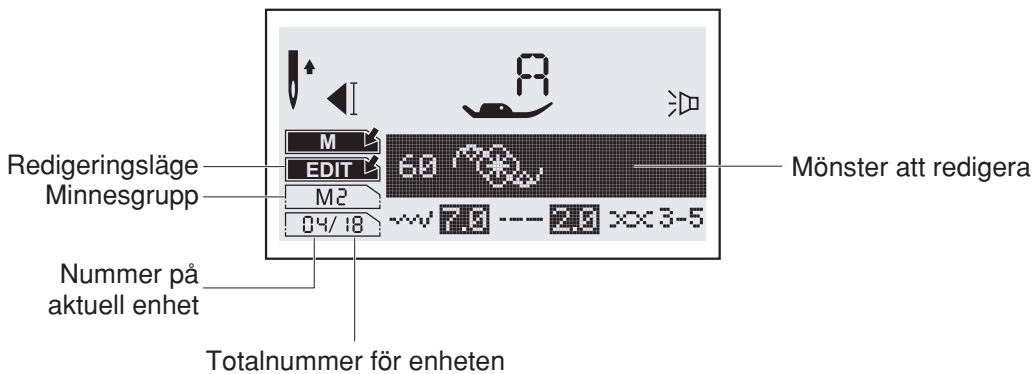

Sy mönstret i minnet

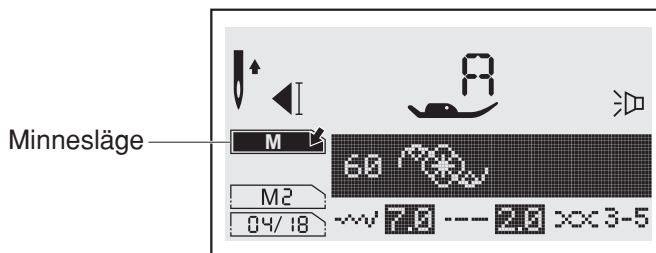

● Förlängning

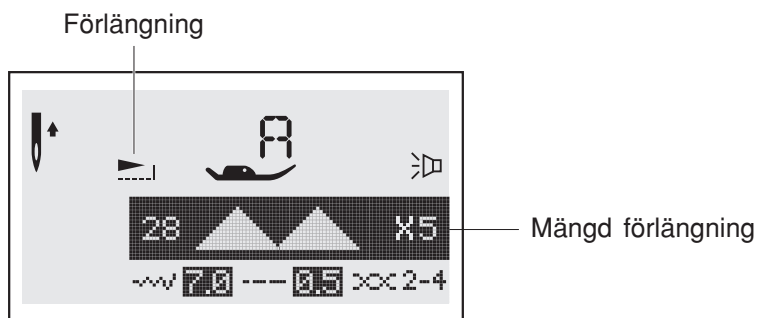



# MÖNSTERTABELL

De delar som är gråmarkerade (i tabellen nedan) visar en enda enhet av varje stygn.

## ● Mönster

### Snabbvalsmönster-10

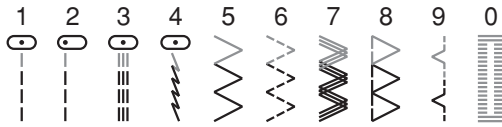

### Mönstergrupp A-100

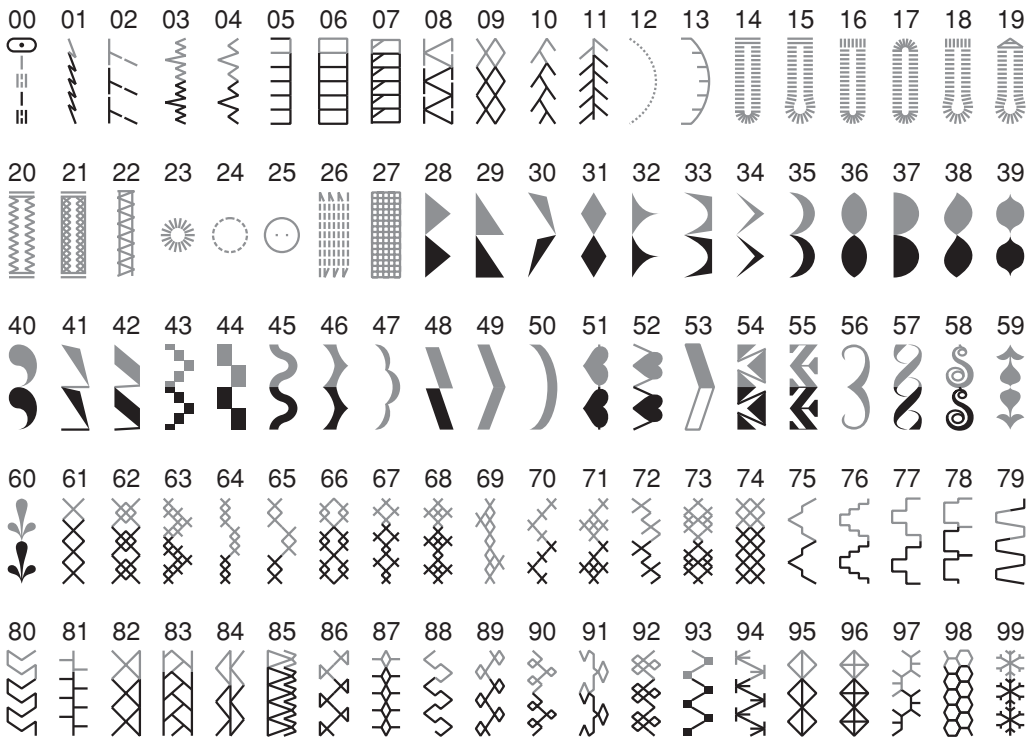

### Mönstergrupp B-100





# MÖNSTERTABELL

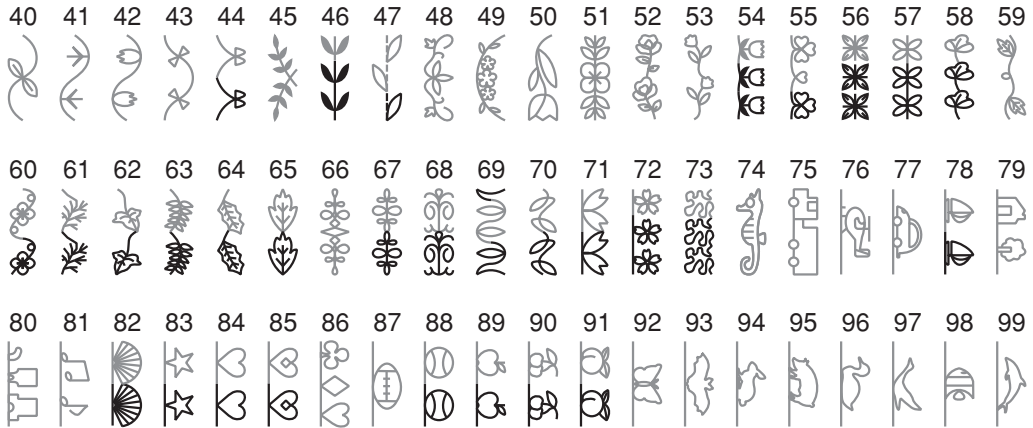

## Alfabet

### Stora bokstäver

01 02 03 04 05 06 07 08 09 10  
**1 2 3 4 5 6 7 8 9 0**

11 12 13 14 15 16 17 18 19 20 21 22 23 24 25 26 27 28 29 30 31 32 33 34 35 36  
**A B C D E F G H I J K L M N O P Q R S T U V W X Y Z**

37 38 39 40 41 42 43 44 45 46 47 48 49 50 51 52 53 54 55 56 57 58 59 60 61 62  
**a b c d e f g h i j k l m n o p q r s t u v w x y z**

63 64 65 66 67 68 69 70 71 72 73 74 75 76 77 78 79 80 81 82 83 84 85 86 87 88  
**Ä Å Æ Ñ Ö Ø Ç Ü ä ã å æ ë è é ê ñ ö õ ø ì ç ü ù ß &**

89 90 91 92 93 94 95 96 97  
**? ! \_ ' , . - ( )**

### Små bokstäver

01 02 03 04 05 06 07 08 09 10  
*1 2 3 4 5 6 7 8 9 0*

11 12 13 14 15 16 17 18 19 20 21 22 23 24 25 26 27 28 29 30 31 32 33 34 35 36  
*A B C D E F G H I J K L M N O P Q R S T U V W X Y Z*

37 38 39 40 41 42 43 44 45 46 47 48 49 50 51 52 53 54 55 56 57 58 59 60 61 62  
*a b c d e f g h i j k l m n o p q r s t u v w x y z*

63 64 65 66 67 68 69 70 71 72 73 74 75 76 77 78 79 80 81 82 83 84 85 86 87 88  
*Ä Å Æ Ñ Ö Ø Ç Ü ä ã å æ ë è é ê ñ ö õ ø ì ç ü ù ß &*

89 90 91 92 93 94 95 96 97  
*? ! \_ ' , . - ( )*



## Standard

			
<b>U</b> 006186008	<b>B</b> 006905008	<b>K</b> 006H1A0004	<b>O</b> 006907008
			
<b>B</b> 006904008	<b>S</b> 006172008	006914008	<b>R</b> 006900008
			
006917008	006016008	006099008	R12373209(L) TA10943209(S)
			
006008001	006084009	006012008	006V880010
			
006015009	R60033209	H1A1464209	020L004000

## Tillval

			
<b>S</b> 006813008	<b>R</b> 006916008	006161008	0061850081



## ANSLUTA MASKINEN TILL ELNÄTET

**⚠ OBS!** Kontrollera alltid att symaskinen inte är ansluten till elnätet och att huvudströmbrytaren är avstängd när du inte använder maskinen och när du sätter dit eller tar bort delar från den.

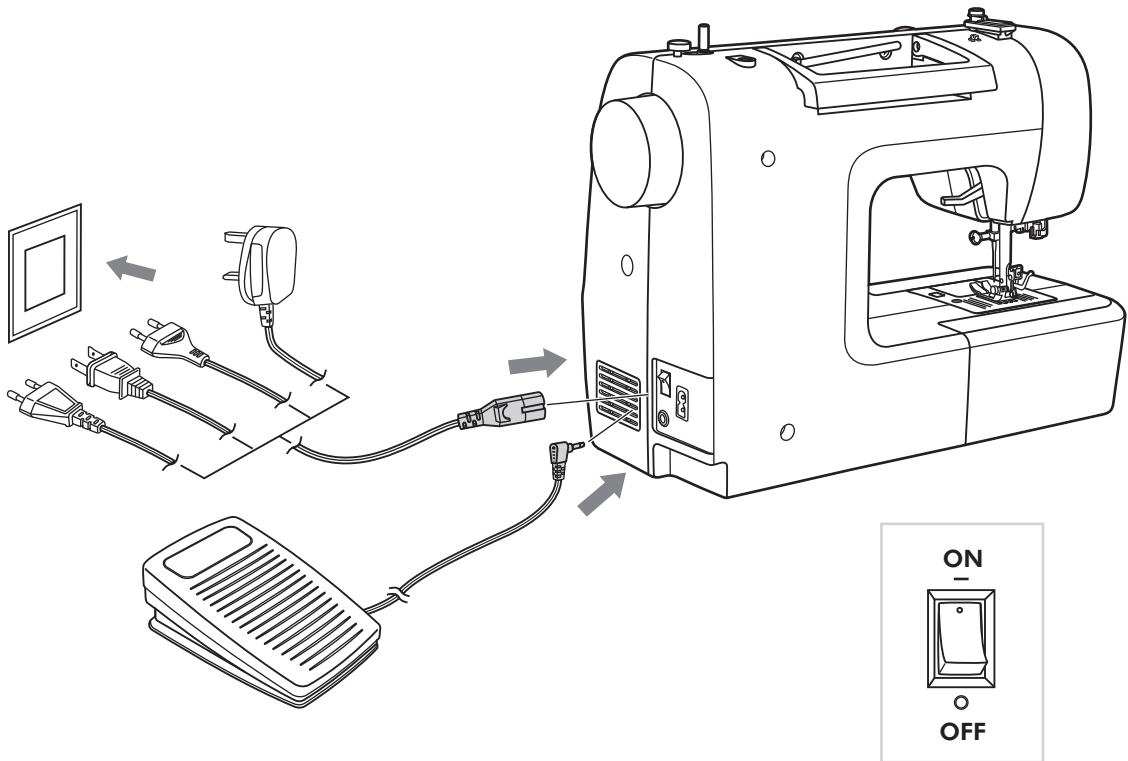

### ● Ansluta maskinen

Innan du ansluter maskinen till elnätet ska du kontrollera att den spänning och frekvens som finns angivna på den stämmer med elnätet hos dig.

Placera maskinen på ett plant och stabilt underlag.

1. Anslut elkabeln till symaskinen genom att sätta in den i uttaget för elkabeln.
2. Anslut elkabeln till ett vägguttag.
3. Slå på maskinen med strömbrytaren.
4. Sylampan tänds när strömbrytaren slås på.

Du stänger av maskinen genom att först slå av den med strömbrytaren och sedan dra ur kontakten.

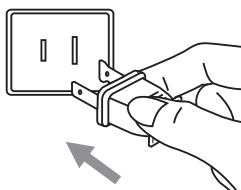

### Jordning

Denna apparat har en jordad kontakt (med sidobleck för jordning) för att minska risken för elstötar. Denna kontakt passar endast i ett jordat vägguttag. Om kontakten inte passar helt i uttaget kan du prova att vända den. Om den fortfarande inte passar ska du kontakta behörig elektriker. Du ska aldrig försöka ändra kontakten på något sätt.

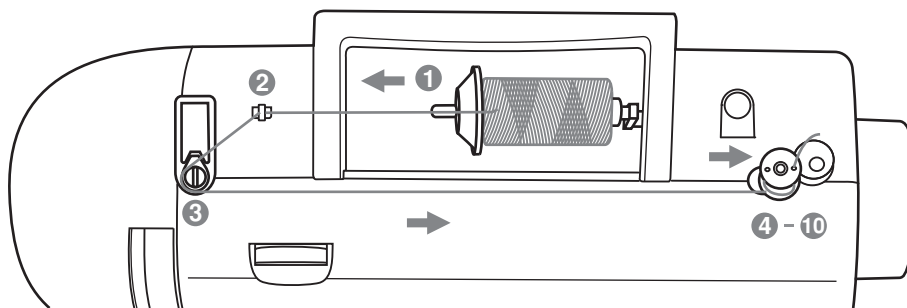

## ● Spola undertråden

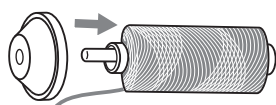

①

- 1** Placera tråden och trådrullehållaren på spolningsstiftet. För större trådrullar ska den stora sidan av rullhållaren vändas mot trådrullen. För mindre trådrullar ska den mindre sidan av rullhållaren vändas mot trådrullen. Alternativt kan den lilla rullhållaren användas. Om trådrullen har en skåra för infästning av trådänden ska denna sida av rullen vändas åt höger så att tråden inte fastnar medan spolen lindas.

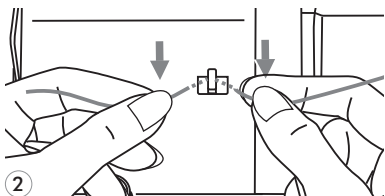

②

- 2** Fäst tråden i trådguiden.

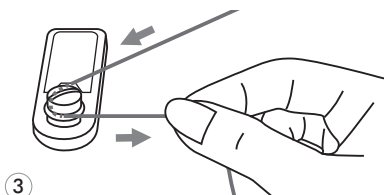

③

- 3** Linda tråden moturs runt spolen.

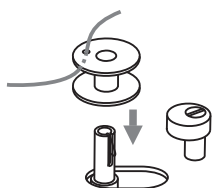

④

- 4** Trä trådänden genom ett av innerhålen i spolen så som bilden visar och placera den tomma spolen på pinnen.

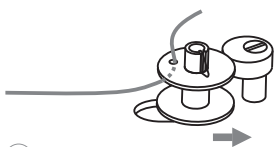

⑤

- 5** Tryck spolen åt höger.

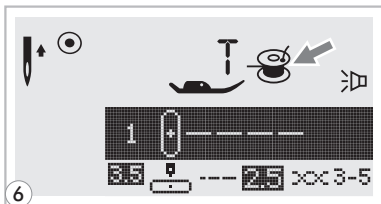

- 6** När spolstiftet är tryckt åt höger, vilket är själva spolningsläget, visas symbolen "☺" på LCD-skärmen. Symbolen försvinner från LCD-skärmen när du trycker tillbaka spolstiftet åt vänster, som alltså är sömnadsläget.

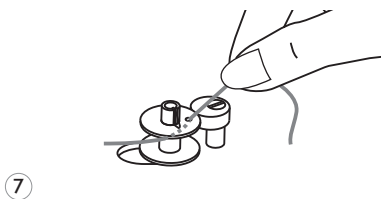

- 7** Håll ordentligt i trådänden med ena handen.

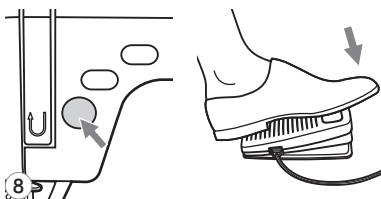

- 8** Tryck på start-/stoppknappen eller trampa på pedalen.

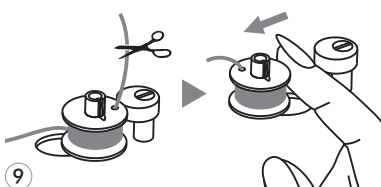

- 9** Stoppa maskinen när spolen har snurrat några varv och kapa sedan tråden i närheten av spolhålet. Fortsätt sedan att linda spolen tills den är full. Motorn stannar automatiskt när spolen är full med tråd. Stoppa maskinen. Skjut spolstiftet åt vänster.

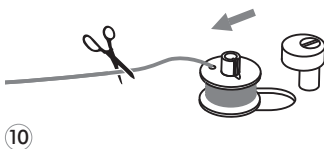

- 10** Kapa tråden och ta bort spolen.

 **Obs!** När spolstiftet är placerat till höger, i trådspolningsläget, går det inte att sy med maskinen och det går inte att vrida på handhjulet. När du vill börja sy måste du först skjuta spolstiftet åt vänster till sömnadsläget.





## SÄTTA IN TRÅDSPOLEN

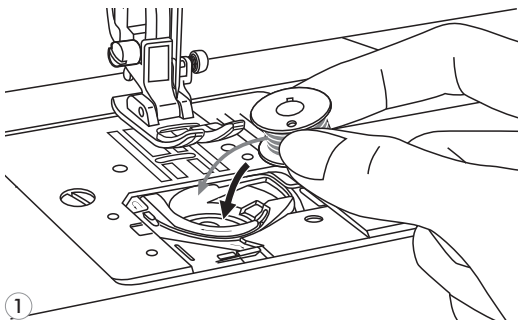
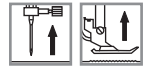

**⚠ Varning:** Stäng av maskinen med strömbrytaren innan du sätter in eller tar ut spolen.

När du sätter in eller tar ut spolen måste både nål och pressarfot vara i absolut översta läget.

**1** Sätt in spolen i spolkapseln med tråden löpande i moturs riktning (pilen).

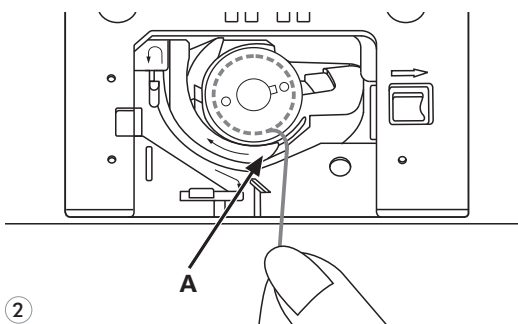

**2** Dra tråden genom öppningen (A).

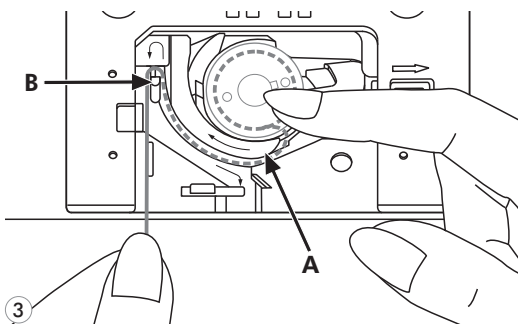

**3** Håll fingret lätt ovanpå spolen.

Dra sedan tråden där pilen visar till trådguiden på stygnplåten, från (A) till (B).

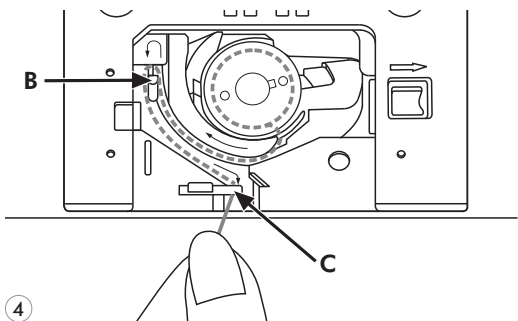

**4** Dra tråden vid pilmarkeringarna till stygnplåtens trådguide från (B) till (C).

Kapa av överflödigt tråd genom att dra den bakåt mot kapstålet vid punkt (C).

Stäng luckan över spolkapseln.

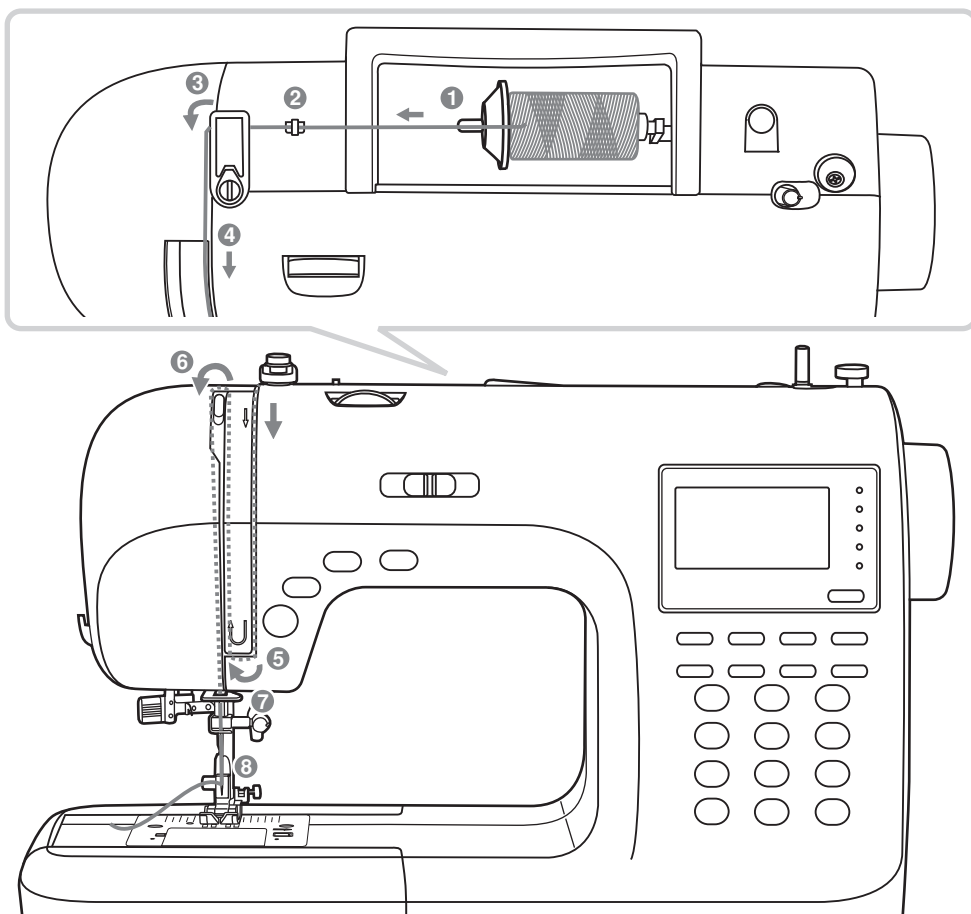
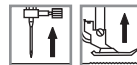

**Obs!** Det är väldigt viktigt att tråden dras korrekt, eftersom flera allvarliga problem annars kan uppstå.

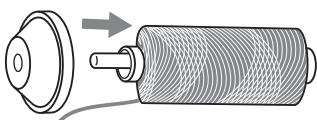

①

Börja med att höja nålen till det högsta läget och lyft även upp pressarfoten för att lossa spänningen.

**1** Lyft upp rullstiftet. Placera trådrollen på stiftet på så vis att tråden kommer från rullens framsida. Placera sedan trådrulletoppen på stiftet.

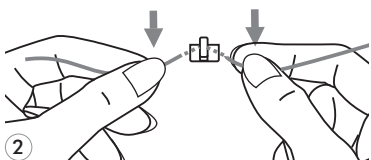

②

**2** Dra nu tråden från trådrollen genom den övre trådguiden.

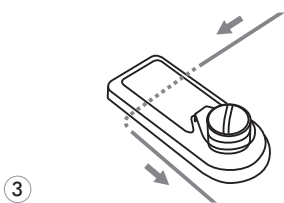
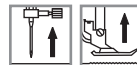

**3** Led tråden runt trådguiden och dra samtidigt tråden genom fjädern, som på bilden.

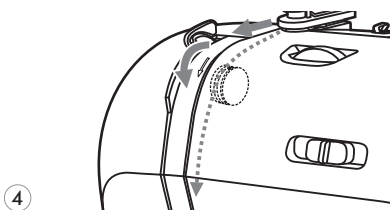

**4** Trä trådspännaren genom att föra in tråden mellan metallskivorna.

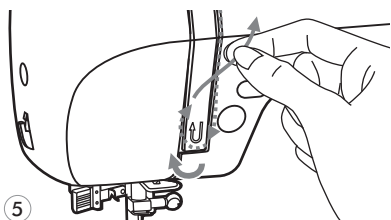

**5** Led sedan tråden ned igenom och runt fjäderhållaren.

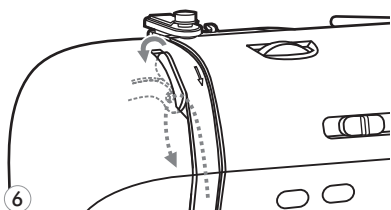

**6** I det högsta läget ska du dra tråden från höger till vänster genom det sneda hålet i lyftanordningen och sedan föra tråden nedåt igen.

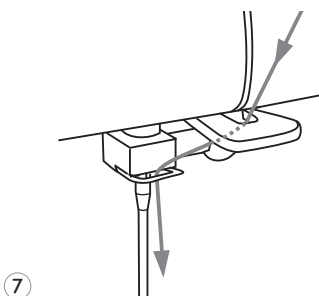

**7** Led tråden bakom den plana, vågräta trådguiden. För tråden genom trådguiden ovanför nålen.

Trä tråden genom nålen från framsidan och dra ut ungefär 10 cm tråd.

Använd nålpåträdaren för att trä nålen. (På nästa sida.)

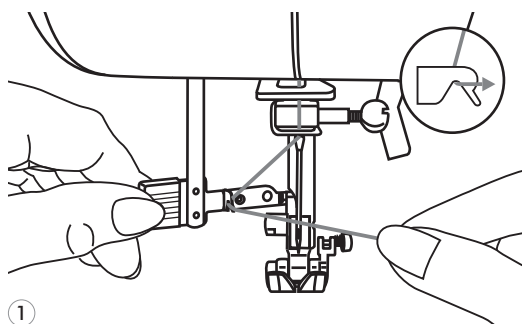

1

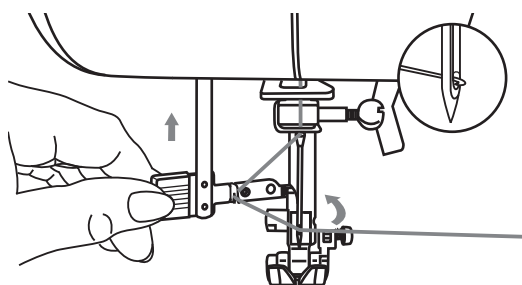

2

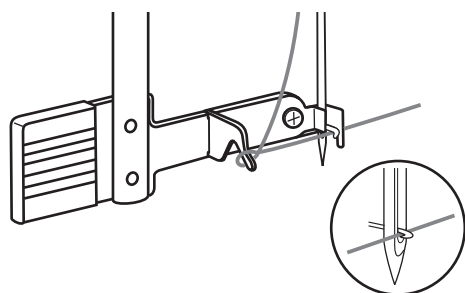

3

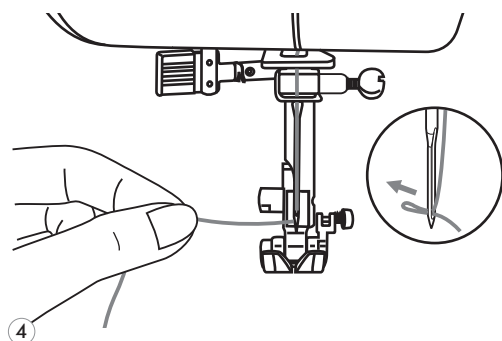

4

**⚠ Varning:** Stäng av symaskinen med strömbrytaren.

**Höj upp nålen till det högsta läget och sänk ned pressarfoten.**

**1** Sänk långsamt ned spaken för nålpåträdning och dra tråden genom trådguiden som bilden visar och därefter åt höger.

**2** Nålpåträdaren övergår automatiskt till tråddragningsläget, och pinnen med kroken kommer ut genom nålsögat.

**3** Placera tråden framför nålen.

**4** Håll löst i tråden och släpp långsamt spaken. Kroken vrids och för tråden genom nålsögat så att en ögla bildas.

Dra tråden genom nålsögat.

## HÄMTA UPP UNDERTRÅDEN

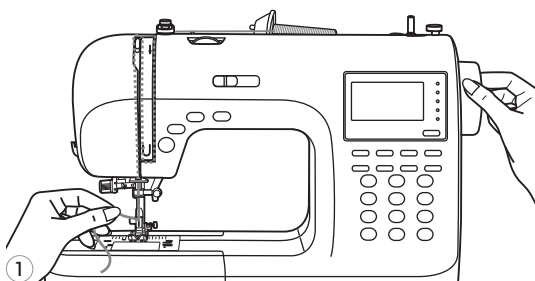

- 1** Håll övertråden i vänsterhanden.  
Vrid handhjulet emot dig (moturs) för att sänka och därefter höja symaskinsnålen.

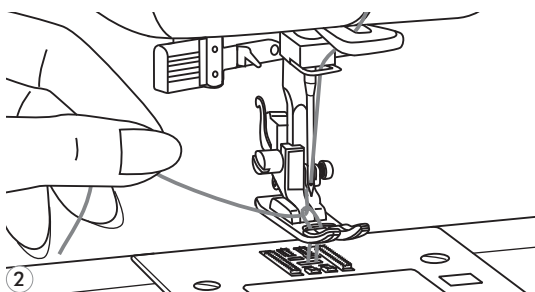

- 2** Dra försiktigt i övertråden för att få med dig undertråden upp genom hålet i nålplåten. Undertråden kommer upp och bildar då en slinga.

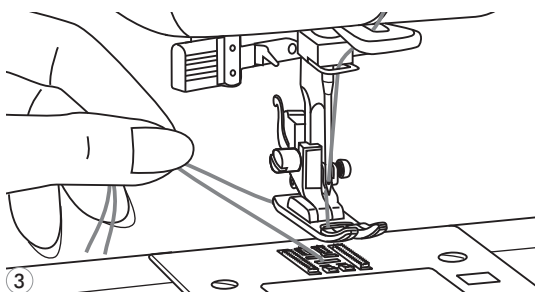

- 3** Dra bägge trådarna bakåt, under pressarfoten.

## KAPA TRÅDEN

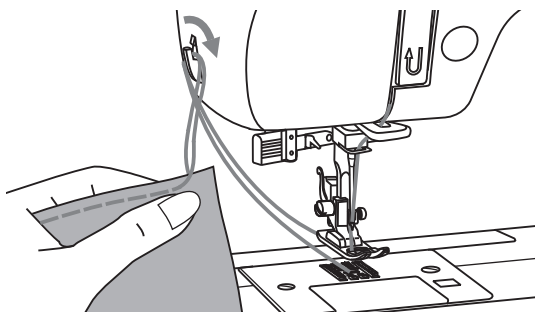

Höj upp pressarfoten. Ta bort tyget, dra trådarna åt vänster och kapa dem med trådkäret.

Trådarna skärs av och får automatiskt lämplig längd för att påbörja nästa söm.

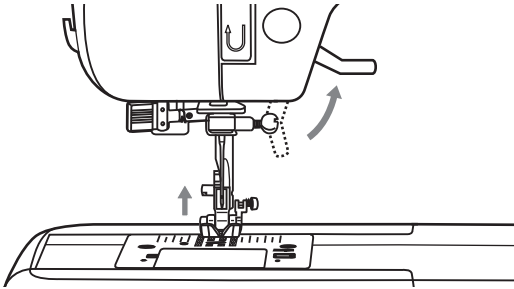

Spaken till pressarfoten höjer och sänker pressarfoten.

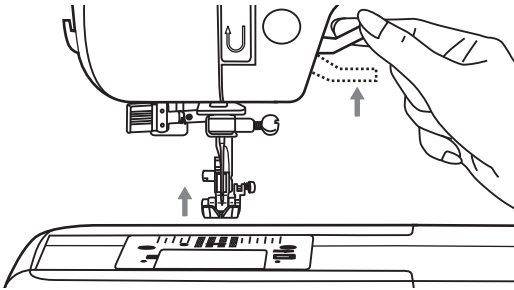

När du syr i flera tyglager eller tjocka textilier kan du höja pressarfoten ytterligare för att det ska bli enklare att placera materialet.



## BÖRJA SY

### ● Start-/stoppknapp

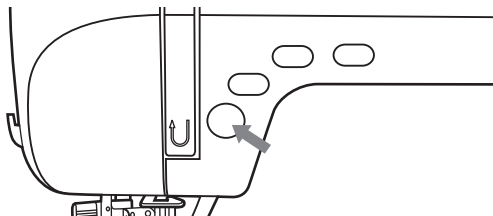

Du kan använda start-/stoppknappen för att styra maskinen när pedalen inte är ansluten till symaskinen. Tryck på knappen för att börja sy, och tryck igen för att sluta sy. Maskinen kommer att gå långsamt precis när du börjar sy.

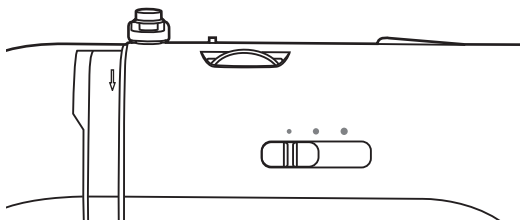

Du kan använda hastighetsreglaget för att reglera sömnadshastigheten. Du ökar hastigheten genom att skjuta spaken åt höger, och minskar den genom att skjuta spaken åt vänster.

### ● Fotpedal

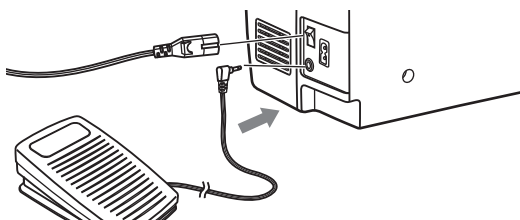

Ha symaskinen avstängd och sätt in kontakten till fotpedalen i uttaget på symaskinen.

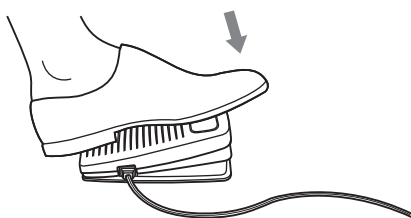

Starta symaskinen och trampa långsamt ned pedalen för att börja sy.

Släpp upp pedalen när du vill stoppa symaskinen.



**Obs!** Hastighetsreglets position begränsar symaskinens högsta möjliga hastighet.



**Varning:** Om du inte är säker på hur symaskinen ska anslutas till elnätet bör du kontakta en behörig elektriker. Dra ut kontakten ur vägguttaget när maskinen inte används.

Symaskinen måste användas med fotpedalen C-9000, tillverkad av CHIEN HUNG TAIWAN., LTD.

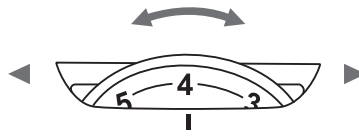

- Standardinställning för trådspänning är "4". Du ökar trådspänningen genom att vrida ratten till ett högre värde. Du minskar spänningen genom att vrida ratten till ett lägre värde.
- Korrekt trådspänning är viktig för att sömmen ska bli bra. Det går inte att välja en enda inställning för trådspänning som passar alla stygnvarianter och textilier. Emellertid torde 90 % av all sömnad fungera med inställningar på mellan "3" och "5" (med "4" som grundinställning).
- Vid dekorsömnad blir stygnen alltid prydligare och tyget mindre sammandraget om övertråden finns på tygets undersida.

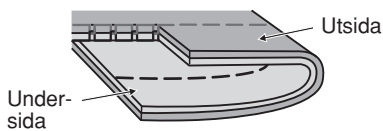

①



**1** Normal trådspänning för sömnad med raksöm.

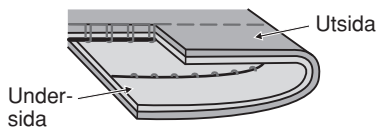

②



**2** Tråden är inte tillräckligt spänd för att sy med raksöm. Vrid ratten till ett högre värde.

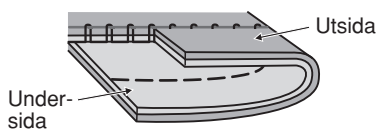

③



**3** Tråden är för spänd för att sy med raksöm. Vrid ratten till ett lägre värde.

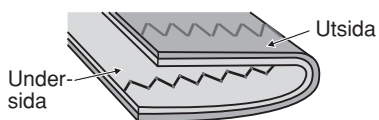

④



**4** Normal trådspänning för sicksacksöm och dekorsömnad.



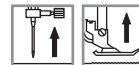

**⚠ Varning:** Stäng av symaskinen Innan du utför någon av nedanstående åtgärder.

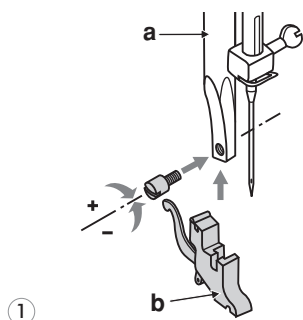

1

## 1 Sätta dit hållaren för pressarfoten

Höj upp stängan för pressarfoten (a) genom att dra upp spaken för pressarfoten. Sätt dit hållaren för pressarfoten (b) som bilden visar.

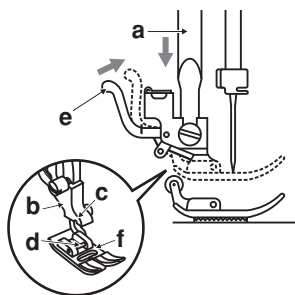

2

## 2 Fästa pressarfoten

Sänk ned hållaren för pressarfoten (b) tills öppningen (c) befinner sig direkt ovanför stiftet (d).

Lyft upp spaken (e).

Sänk ned hållaren för pressarfoten (b) så sätts pressarfoten (f) fast automatiskt.

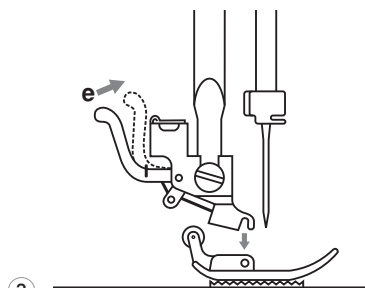

3

## 3 Ta loss pressarfoten

Höj upp pressarfoten.

Lyft upp spaken (e) så lossnar pressarfoten.

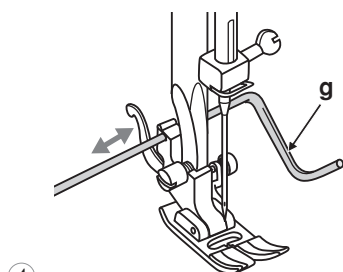

4

## 4 Sätta dit fäll-/quiltningsstödet

Fäll-/quiltningsstödet (g) kan sättas fast som bilden visar. Justera det efter behov för fällning, plissering, quiltning etc.



# PRESSARFOTSTABELL

(Tvillingnålen kan användas för vissa sömmar och därmed erbjuda fler alternativ. Mer information finns i avsnittet: ANVÄNDA TVILLINGNÅLEN)

PRESSARFOT	ANVÄNDNING	NÅL	PRESSARFOT	ANVÄNDNING	NÅL
<p>Universalfot (T)</p>	<p>Allmän sömnad, lapptäckssömnad, Dekorsömnad, smock- och fogsömnad m.m.</p>		<p>Satängsömfot (A)</p>	<p>Satängssömnad</p>	
<p>Blixtlåsfot (I)</p>	<p>Blixtlåssömnad</p>				
<p>Knapphålsfot (D)</p>	<p>Knapphållssömnad, Sticksömnad</p>		<p>Raksöms-fot (P) (tillval)</p>	<p>Quiltning</p>	
<p>Snoddfot (M) (tillval)</p>	<p>Snoddsömnad</p>		<p>Stoppnings- och broderifot</p>	<p>Stoppning, broderi, monogramsömnad på fri hand</p>	
<p>Överkastningsfot (E)</p>	<p>Överkastssöm</p>		<p>Rynkfot</p>	<p>Rynkning</p>	
<p>Blindsömsfot (F)</p>	<p>Blindsömnad</p>		<p>Knappsömnadsfot</p>	<p>Knappsömnad</p>	
<p>Rullsfömsfot (K)</p>	<p>Finsömnad</p>		<p>Glidfot (tillval)</p>	<p>Med denna fot kan du undvika att flera tyglager, tyg med ludd och andra svårhanterliga textilier matas ojämnt.</p>	



### GUIDE FÖR VAL AV NÅL, TYG OCH TRÅD

NÅLSTORLEK	TYG	TRÅD
9-11 (70-80)	Tunna textilier som bomull, voile, siden, silke, muslin, trikå, stickad bomull, trikå, jerseytyg, kräpptyg, vävd polyester, skjort-och blustyger.	Tunnare trådar av bomull, nylon, polyester eller bomulls-omspunnen polyester.
11-14 (80-90)	Medeltunga textilier; bomull, satäng, segelduk, patentstickat tyg, lätta ylletextilier.	De flesta sytrådar är medel-grova och lämpar sig för dessa textil- och nålformat. Använd polyestertråd för syntetmaterial.
14 (90)	Medeltjocka textilier; kanvas, ylle, grövre stickade tyger, frotté, jeanstyger.	Och bomullstråd för vävda naturliga tyger för bästa resultat. Använd alltid samma typ av tråd till både över- och undersöm.
16 (100)	Grova textilier; tjockt kanvastyg, ylle, tältduk och quiltade tyger, jeanstyg, möbeltyger (lätt till medeltjockt).	
18 (110)	Tyngre ylletyger, kapptyger, möbeltyger, vissa lädermaterial och vinyl.	Kraftig tråd, mattråd.

 **Obs!**

- I allmänhet används tunnare tråd och nål till tunna textilier och tjockare tråd och nål för grövre textilier.
- Börja alltid med att testa vald tråd och nål på ett mindre stycke tyg som sedan ska användas vid den faktiska sömnaden.
- Använd samma tråd för både över- och undersöm.

## BYTA NÅL

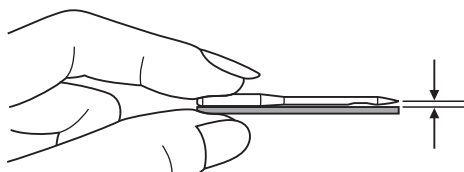
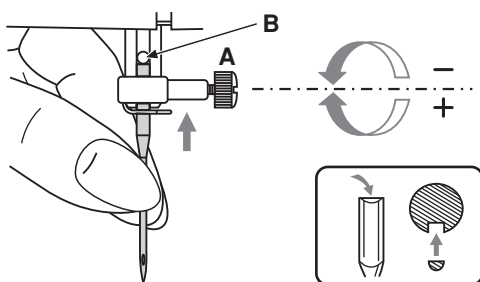

**⚠ Varning:** Stäng av strömbrytaren på maskinen innan du utför någon av de åtgärder som visas nedan.

Byt nål regelbundet, i synnerhet om den visar tecken på slitage eller ger dig problem.

Byt nål genom att följa de illustrerade anvisningarna.

A. Lossa skruven till nålfästet och dra åt den igen efter att ha satt in den nya nålen.

Den platta sidan av nålskaftet ska vara vänd bakåt.

B. Skjut in nålen så långt upp som möjligt.

Nålarna måste alltid vara i gott skick.

Du kan få problem om nålen är:

- böjd
- trubbig
- har skadad spets.

## HÖJA ELLER SÄNKA MATARTÄNDERNA

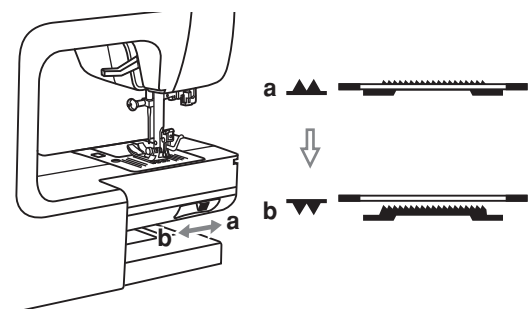
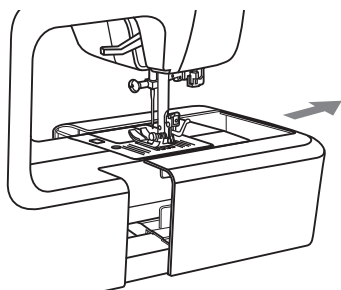
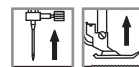

När stygnplåten är borttagen från symaskinen kan du se inställningsspaken för matartänderna längst ned på baksidan av maskinen.

Skjut spaken till läget "▼" (b) för att sänka matartänderna, t.ex. När du syr knappar. När du sedan vill fortsätta med normal sömnad skjut du spaken till "▲" (a) för att höja matartänderna igen.

Matartänderna kommer inte att höjas om du inte samtidigt vrider på handhjulet, även om skjutreglaget är hela vägen till höger. Vrid handhjulet ett helt varv för att höja matartänderna igen.

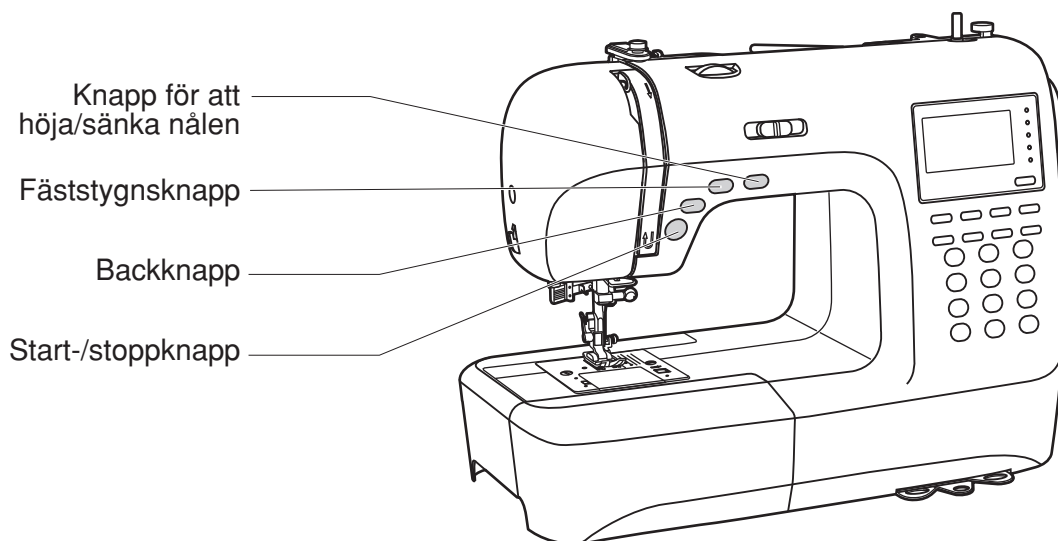

### ● Start-/stoppknapp

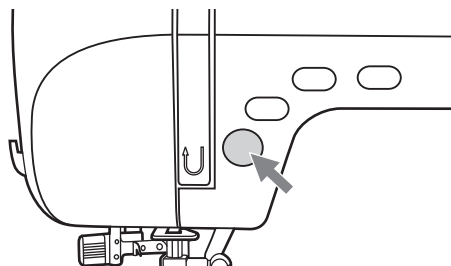

Maskinen sätter igång när du trycker på start-/stoppknappen, och stannar när du trycker på den en andra gång. Maskinen kommer att gå långsammare i början.

Sömnadshastigheten ökar långsamt, ända tills den hastighet du angett med hastighetsreglaget nås.

För att kunna använda denna knapp måste pedalen vara bortkopplad.

### ● Backknapp

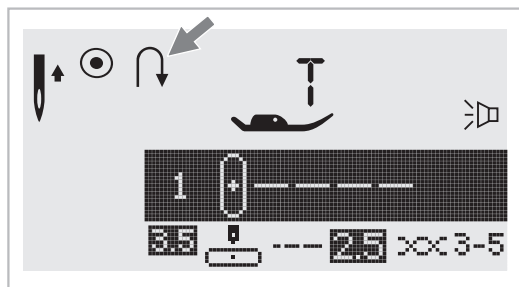

Välj snabbmönster 1–5 eller gruppmönster 00 för att sy i motsatt riktning. Pilen "↶" syns på LCD-skärmen när du syr i omvänd riktning. Så snart knappen trycks upp igen syr du framlänges som vanligt.

Om du trycker in backknappen innan du börjar sy kommer maskinen hela tiden att sy baklänges. Tryck på knappen igen för att sy framåt som vanligt.

Välj snabbmönster 6–9, gruppmönster 01–13, 28–99 eller B gruppmönster 00–99 för att sy förstärkningssöm som går långsamt, och om du då trycker in backknappen stannar symaskinen automatiskt.



### Fäststygnsknapp

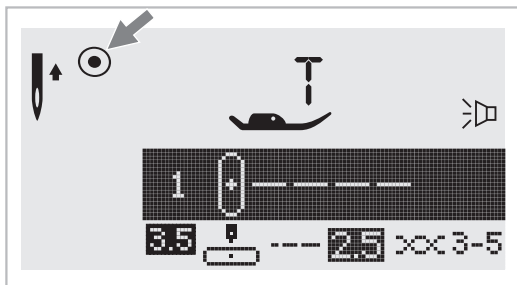

Om du väljer snabbmönster 1–4 och mönstergrupp A, 00, då kommer symaskinen direkt att sy tre fästsömmar när du trycker på fäststygnsknappen och sedan stanna automatiskt.

På LCD-skärmen kommer symbolen "●" att visas tills maskinen stoppas.

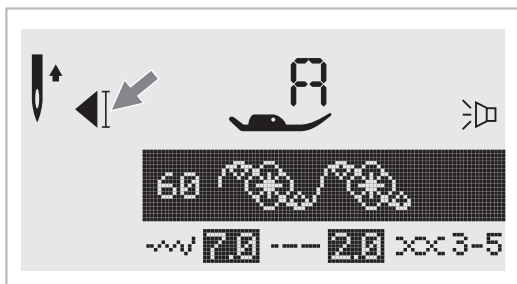

Om du väljer snabbmönster 5–9, mönster 01–13, 28–99 ur grupp A eller mönster 00–99 ur grupp B och trycker på fäststygnsknappen kommer maskinen att sy tre fäststygn i slutet av aktuellt mönster och stanna automatiskt.

Du kan avbryta funktionen genom att trycka på knappen en gång till eller välja ett annat mönster.

På LCD-skärmen visas symbolen "◀" fram tills maskinen stoppas.

### Knapp för att höja/sänka nålen

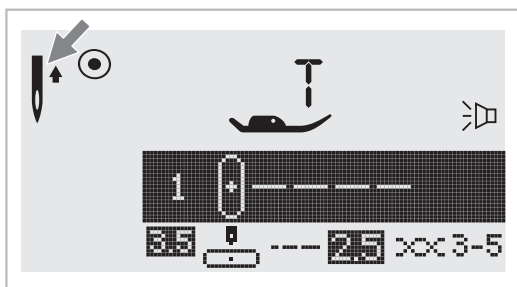

Med hjälp av knappen för att höja/sänka nålen avgör du om nålen ska vara i upphöjt eller nedsänkt läge i tyget när du slutar att sy.

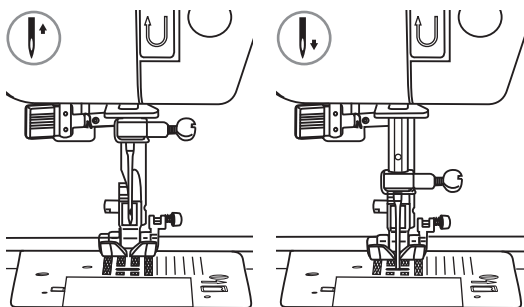

När du trycker på knappen och ser att pilen (som visas närmast till höger om nålikonen på LCD-skärmen) pekar uppåt, kommer nålen att stanna i högsta läget.

När du trycker på knappen och ser att pilen (som visas närmast till höger om nålikonen på LCD-skärmen) pekar nedåt, kommer nålen att stanna i nedersta läget när du upphör att sy.

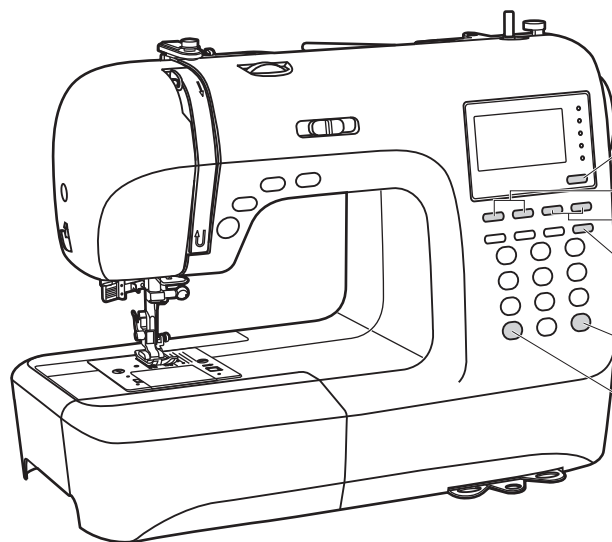
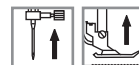

Knapp för lägesval

Knappar för stygnbredd

Knappar för stygnlängd

Tvillingnålsknapp

Speglingsknapp

Förlängningsknapp

## ● Knappar för stygnbredd

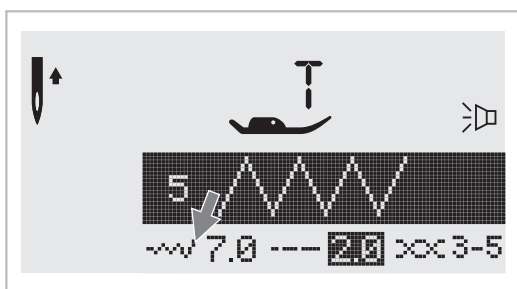

När du väljer ett stygn kommer lämplig stygnbredd att ställas in automatiskt, och du ser vilken detta är genom de siffror som visas på LCD-skärmen. Du kan själv ställa in stygnbredden genom att trycka på knapparna för stygnbredd.

Alla stygnbredder kan inte användas för alla stygn.

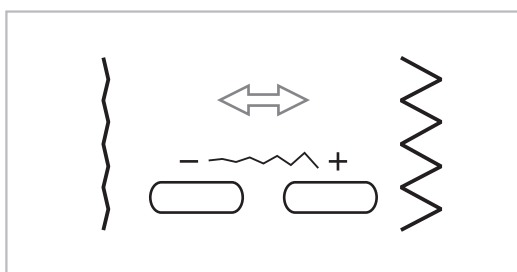

Om du vill ha smalare stygn, trycker du på knappen " - " (vänster).

Om du vill ha bredare stygn, trycker du på knappen " + " (höger).

Stygnbredden kan justeras mellan "0,0–7,0".

Alla stygnbredder kan inte användas för alla stygn.

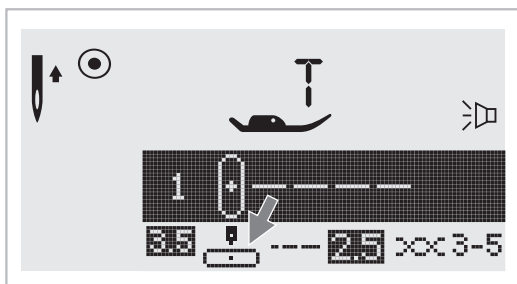

Om du väljer snabbmönster 1–4 och mönstergrupp A, 00, styrs nålpositionen av knapparna för inställning av stygnbredd. Om du trycker på knappen " - " (vänster) kommer nålen att flyttas åt vänster, och trycker du på knappen " + " (höger) flyttas nålen åt höger. Siffrorna ändras från "0,0" som är längst till vänster till "7,0" som är längst till höger.

Den förinställda nålpositionen är mittläget, som anges med "3,5".



## ● Knappar för stygnlängd

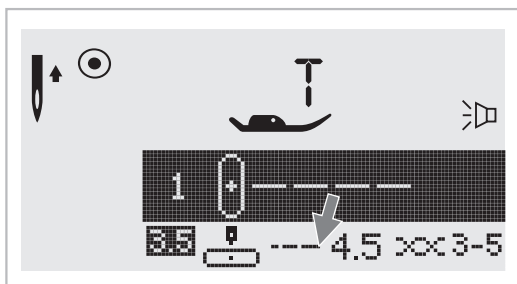

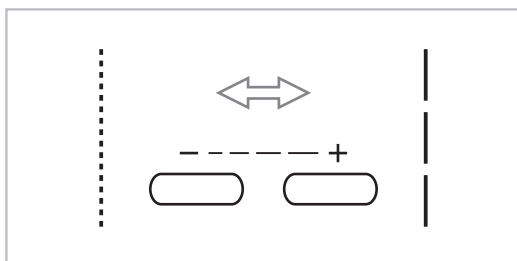

När du väljer ett stygn kommer lämplig stygnlängd automatiskt att ställas in, och detta kan du se på siffrorna på LCD-skärmen. Du kan ställa in önskad stygnlängd med hjälp av knapparna för stygnlängd.





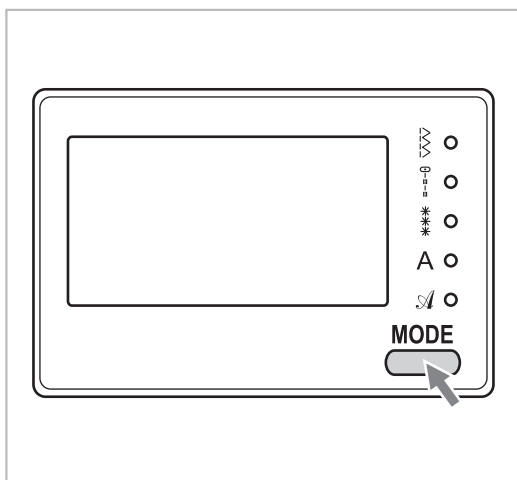

Om du vill ha kortare stygn, trycker du på knappen " - " (vänster). Om du vill ha längre stygn, tryck på knappen " + " (höger). Du kan ställa in önskad stygnlängd på "0,0–4,5". Vissa stygn har begränsad längd.

## ● Knapp för lägesval



Lysdioden ställs in på snabbvalsläget "  " när maskinen startas. Om du trycker på knappen kommer lysdiodsljuset att flytta steg för steg vid val av stygnläge, så som bilden visar.

-  **Läge för snabbval av stygn.**
-  **Läget för universal- och satängsömnad:**  
Välj stygn med sifferknapparna.
-  **Läget för dekorstygn:**  
Välj tecken med sifferknapparna.
- A** **Läget för stora bokstäver:**  
Välj tecken med sifferknapparna.
-  **Läget för skrivstil:**  
Välj tecken med sifferknapparna.

## ● Förlängningsknapp (se sidan 59)

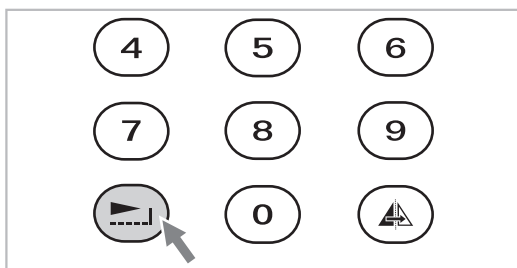

Mönster 28–51 i grupp A kan förlängas upp till fem gånger den normala längden genom att trycka på knappen "  ".

Genom att det är möjligt att variera kombinationerna mellan olika stygn, längder och bredder öppnas många fler möjligheter.



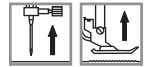

## ● Speglingsknapp (se sidan 60)

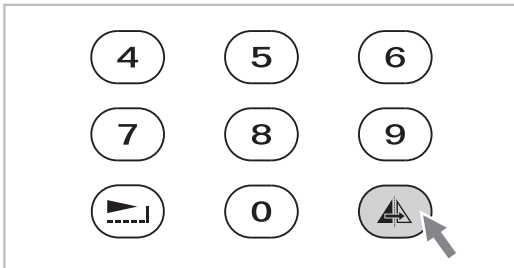

Direktval 1–9, mönstergrupp A, 00–13, 28–99 och mönstergrupp B, 0099, kan speglas lodrätt genom att trycka på knappen "▲". Maskinen kommer att fortsätta att sy spegelvänt ända tills du trycker på speglingsknappen igen. Speglingsfunktionen stängs även av om du byter mönster.

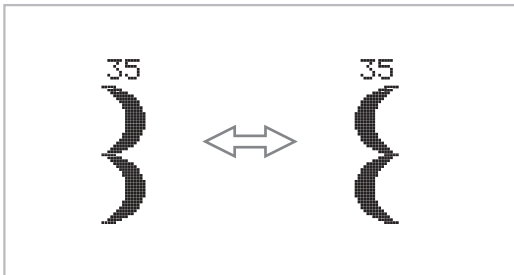

Funktionen för spegling av mönstret visas på LCD-skärmen.

## ● Tvillingnålsknapp (se sidan 61)

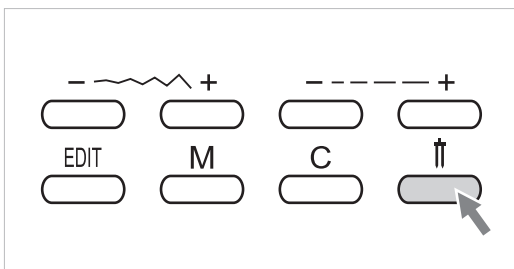

Med hjälp av tvillingnålen kan direktmönster 1–9, mönstergrupp A, 00–13, 28–99 och mönstergrupp B 00–99 sys som två parallella sömmar med samma stygn men med två olika trådar.

Om du trycker på knappen "||" minskar den maximala bredden automatiskt för att ge utrymme för sömnad med tvillingnålen. Tryck på knappen igen för att sy med en enkelnål.

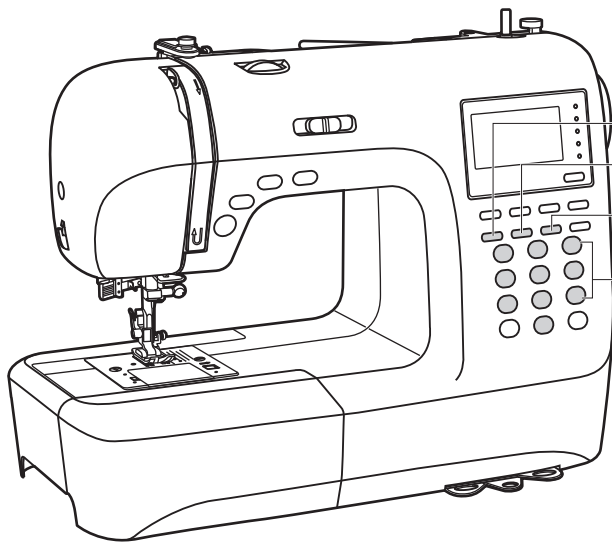
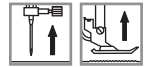

- Redigeringsknapp
- Minnesknapp
- Raderingsknapp
- Direktmönsterval och sifferknappar

## ● Direktmönsterval och sifferknappar

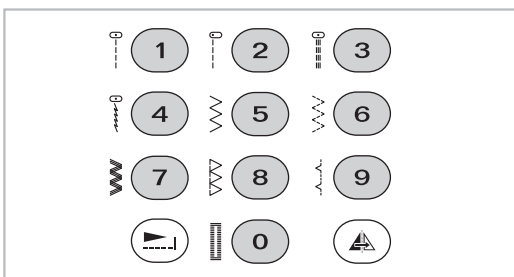

### Direktmönsterval

Tryck på knapparna för att välja universalmönstren som visas bredvid sifferknappen då lägesväljaren är inställd på direktläge.

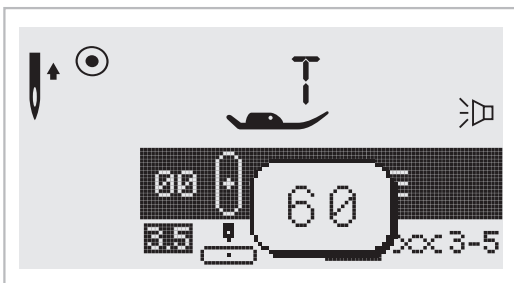

### Sifferknappar

Du väljer önskat mönster genom att trycka på sifferknapparna.

Med undantag för snabbvalsläget kan du välja övriga mönster genom att trycka på önskade siffror.

Till exempel: mönster 60

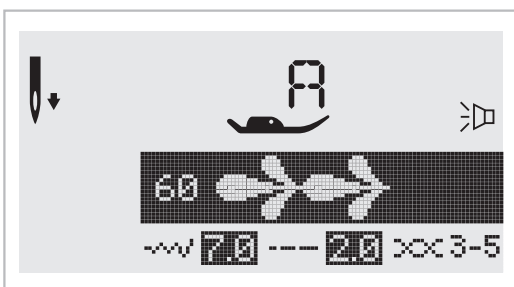

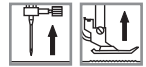

## ● Redigeringsknapp

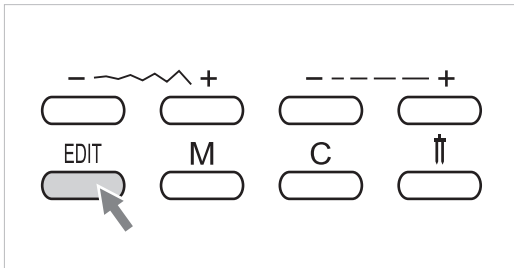

Om du vill ändra inställningarna i minnesläget använder du knappen för stygnbredd, " + " eller knappen " - " för att välja det mönster du vill ändra, och tryck sedan på knappen "EDIT" för att välja mönster att redigera. Då tänds lysdioden. Du kan nu manuellt ändra stygnbredd, stygnlängd, spegling, förlängning och autolås för dessa mönster i minnet. Tryck på knappen "EDIT" igen för att lämna redigeringsläget och återgå till minnesläget.

## ● Minnesknapp

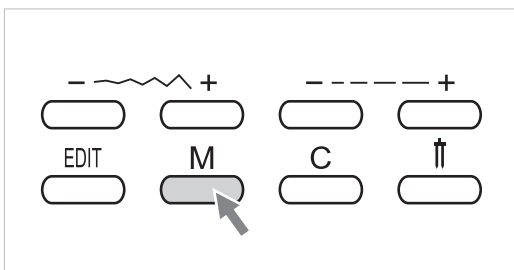

Tryck på knappen "M" för att övergå till minnesläget där du kan spara din kombination av tecken och dekorstygn. Använd knappen stygnbredd " + " eller " - " för att bekräfta det mönster du vill spara i minnet.

 **Obs!** Det går inte att spara snabbvalsmönster och mönstergrupp A, 14–27 i minnet.

## ● Raderingsknapp

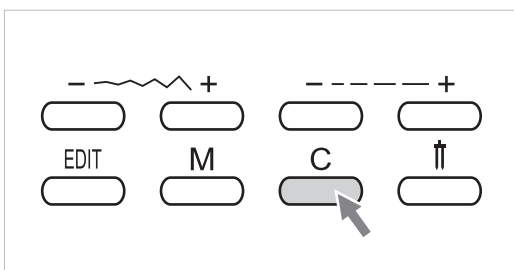

Tryck på den här knappen om du har gjort ett felaktigt val. Varje gång du trycker på knappen raderas ett tecken. Du kan också trycka på knappen om du vill ta bort ett mönster du lagt till när du syr en kombination av tecken och dekorstygn.

● **Att sy hörn**

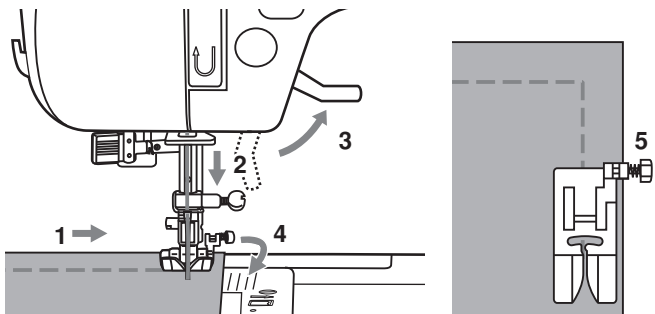

1. Stoppa symaskinen när du når ett hörn.
2. Sänk ned nålen i tyget manuellt eller genom att trycka en gång på knappen nål upp/ned.
3. Höj upp pressarfoten.
4. Använd nålen som vändpunkt när du vrider runt tyget.
5. Sänk ned pressarfoten och fortsätt att sy.

● **Backning**

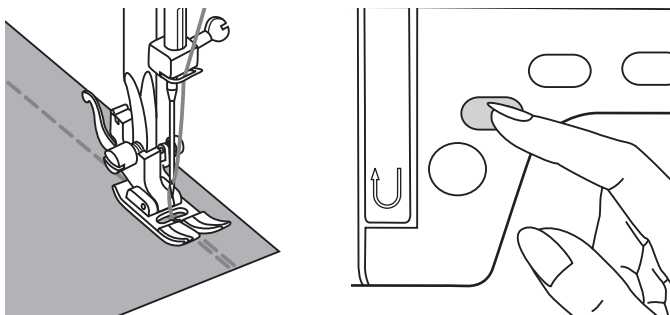

Använd backningsfunktionen för att fästa tråden i början och slutet av en söm.

Tryck på backningsknappen och sy 4–5 stygn.

Maskinen börjar sy framåt så fort du släpper upp knappen

● **Frihand**

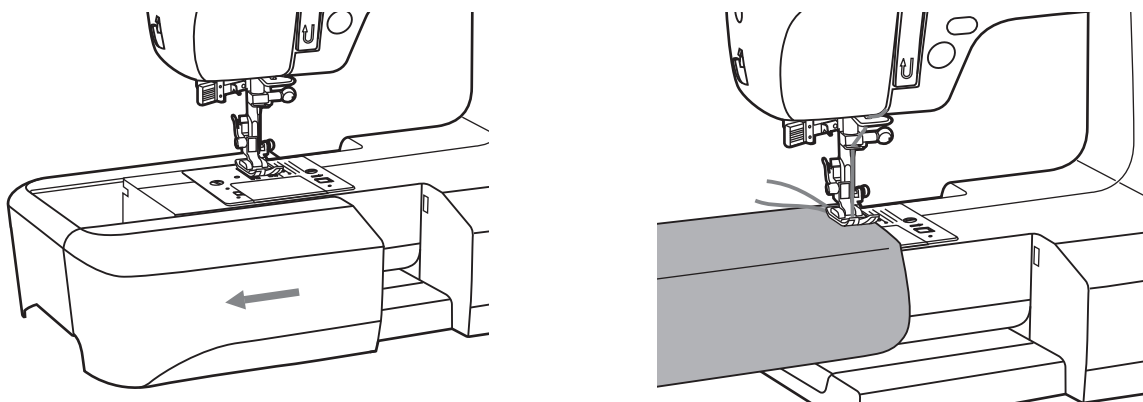

Frihandssömnad är praktiskt när du vill sy tubformade områden, t.ex. byxfällar och manschetter.



### ● Installera förlängningsbordet

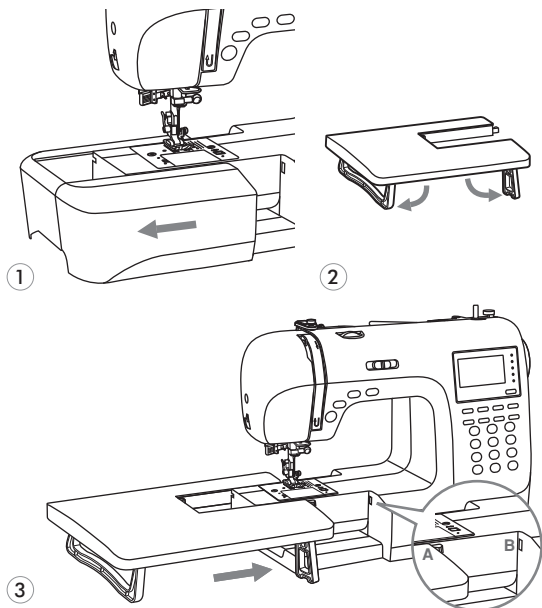

1. Dra loss sybordet och tillbehörlådan genom att skjuta det åt vänster.
2. Följ pilens riktning och sträck ut förlängningsbordets fot.
3. Häkta fast del (A) på förlängningsbordet i del (B) på maskinen.

### ● Sy i grövre tyger

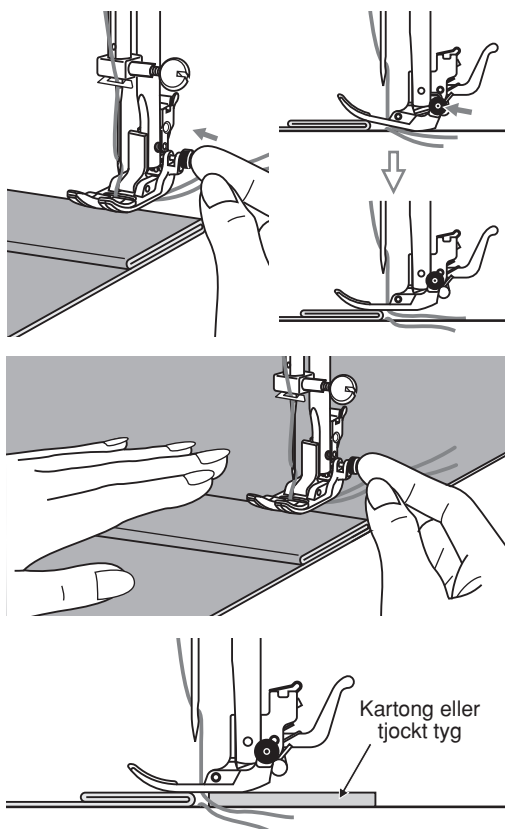

Den svarta knappen till höger om universalpressarfoten låser pressarfoten i vågrätt läge om du trycker in knappen innan du sänker ned pressarfoten. Detta ser till att matningen blir jämn även i början av en söm, och det blir enklare att sy i textilier i flera lager, t.ex. Om du vill sy rakt över sömmar när du fäller jeans.

När du närmar dig punkten som är tjockare sänker du nålen och höjer pressarfoten. Tryck ned fotens tå och tryck in den svarta knappen. Sänk sedan ned foten och fortsätt att sy.

Den svarta knappen frigörs automatiskt efter ett fåtal stygn.

Du kan också lägga ett annat tygstycke som är lika tjocka under sömmen. Det är också möjligt att stödja pressarfoten samtidigt som du sköter matningen för hand och syr mot den vikta sidan.



## NÅLPOSITION OCH STYGNLÄNGD

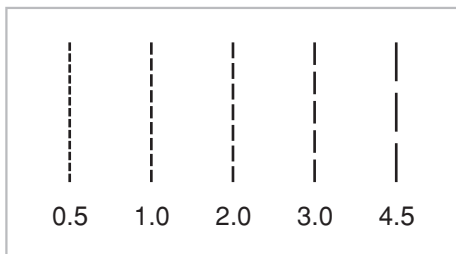
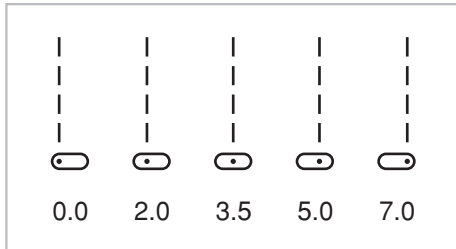
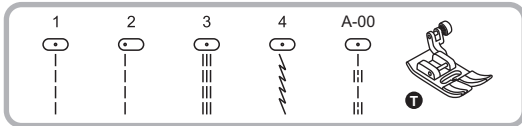

### Ändra nålposition

Dessa inställningar gäller endast snabbmönster 1–4 och gruppmönster A, 00. Den förinställda positionen är "3,5", i mittre positionen. När du trycker på " – " i stygnsbreddsknappen kommer nålpositionen att flyttas åt vänster. När du trycker på " + " för stygnbredden kommer nålpositionen att flyttas åt höger. Bilden av nålspetsen, tillsammans med ett värde, anger nålens position.

### Ändra stygnlängd

Om du vill göra stygnen kortare trycker du på " – " vid stygnlängdsknappen. Om du vill ha längre stygn trycker du på " + " vid stygnlängdsknappen.

Tumregeln är att ju tjockare tyg, tråd och nål, desto längre bör stygnet vara.



## SICKSACK

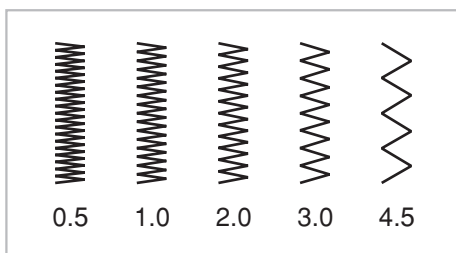
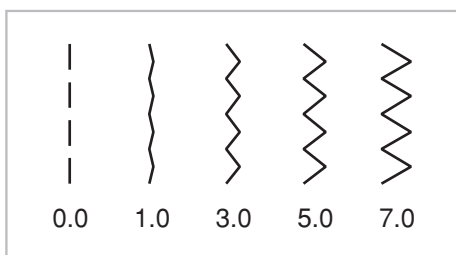
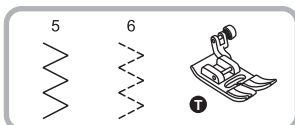

### Ändra stygnbredden

Maximal stygnbredd för sicksacksöm är "7,0". Det går däremot att ändra bredden för alla mönster. Bredden ökar när du trycker på knappen " + " för stickbreddsknappen, som kan ställas in på "0,0–7,0".

### Ändra stygnlängd

Sicksacksömmen blir allt tätare, ju närmare värdet "0,3" som inställningen för sicksackstygnen kommer. De prydligaste sicksackstygnen får man normalt med "1,0–2,5".

Kompakta sicksacksömmar (nära tvärgående trådar) kallas för satängsöm.



## STRETCHSTYGN

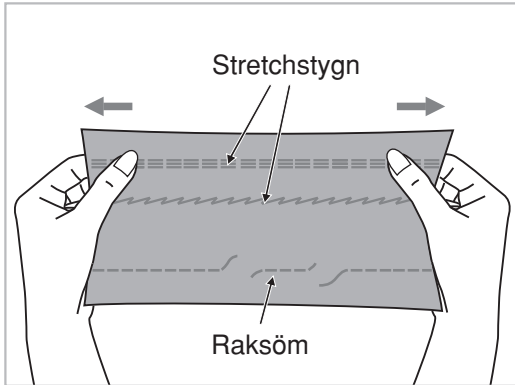
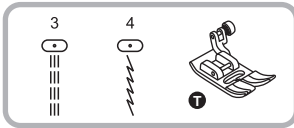

Stretchstygn är hållbara och flexibla, och följer med tyget utan att slita sönder det. Bra för tyg som lätt repas upp och för stickade material. Stygnen är bra för att sy ihop robusta material som t.ex. jeansstyger.

Dessa stygn kan även användas som dekorativa toppstygn.

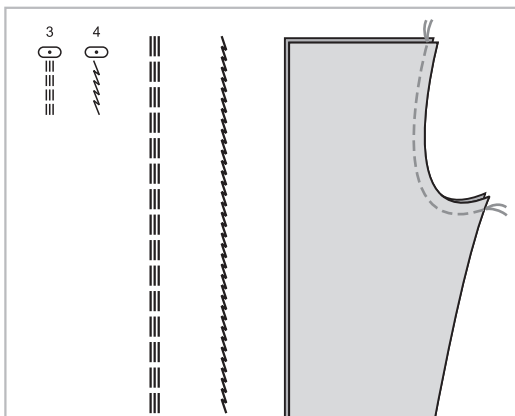

Raksöm används för att ge de sömmar som påfrestas mest en tredubbel förstärkning.



## ÖVERKASTSTYGN

### ● Använda överkastfoten

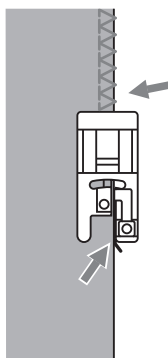
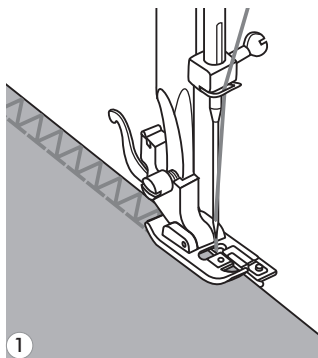
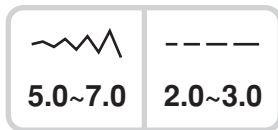
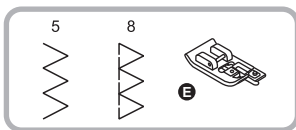

**1** Byt ut den vanliga pressarfoten och sätt dit överkastfoten

**2** Sy tyget så att dess kant ligger an mot guiden på överkastfoten.

**⚠ Varning:** Överkastfoten bör endast användas tillsammans med snabbvalsmönster 5 och 8. Ställ aldrig in stygnbredden på ett lägre värde än "5,0" eftersom det då är risk för att nålen slår i pressarfoten och går sönder när du väljer ett annat mönster och en annan bredd.

### ● Använda universalfoten

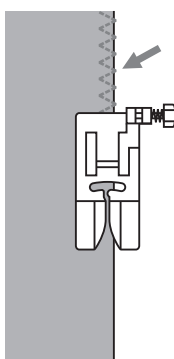
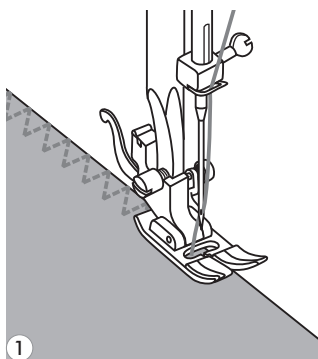
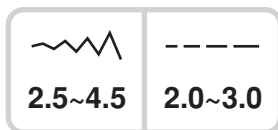
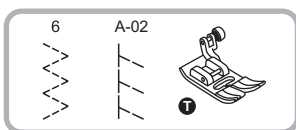

**1** Byt ut pressarfoten mot universalfoten.

**2** Sy överkastsömmen längs tygkanten så att nålen slår ned utanför tygkantens högra sida.



# BLINDSÖMMAR

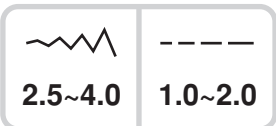
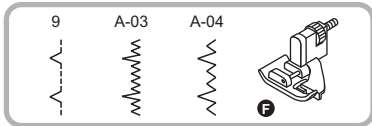

**9:** Blindsöm för vävda textilier  
**A-03:** Blindsöm för stretchtextilier  
**A-04:** Blindsöm för stretchtextilier

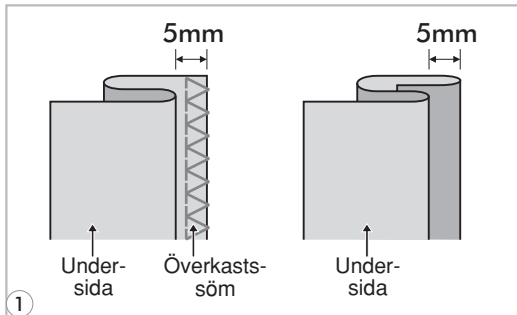

**Obs!** Blindsömnad kräver övning. Gör alltid ett sömnadsprov först.

**1** Vik tyget som på bilden, med avigsidan överst.

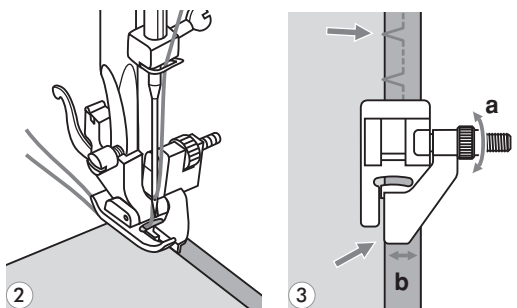

**2** Placera tyget under pressarfoten. Vrid handhjulet moturs för hand, ända tills nålen rört sig hela vägen åt vänster. Den bör precis tränga igenom tygvecket. Om inte, justera stygnbredden på lämpligt sätt.

**3** Justera guiden (b) genom att vrida på ratten (a) så att guiden vilar lätt mot vecket.

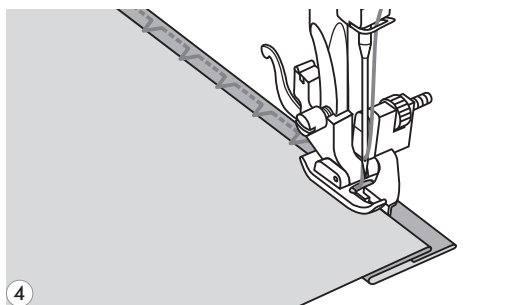

**4** Sy långsamt och styr tyget omsorgsfullt längs guidens kant.

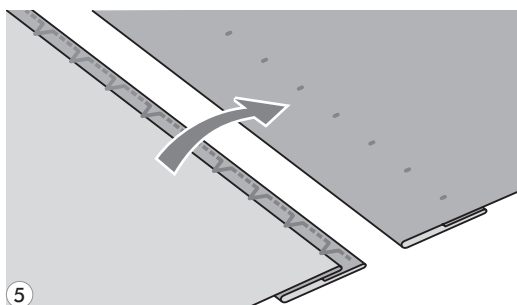

**5** Vänd på tyget.



## KNAPPSÖMNAD

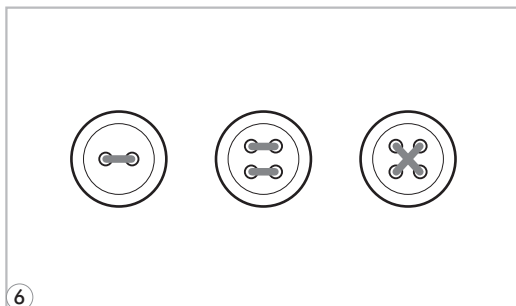
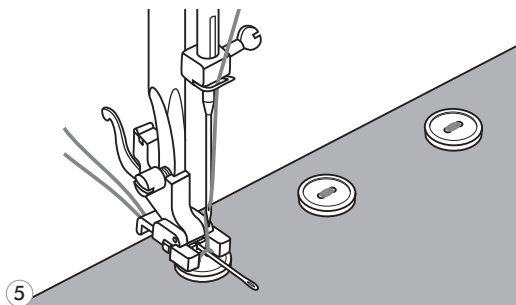
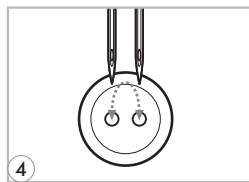
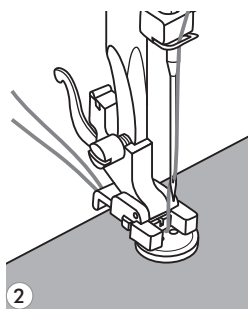
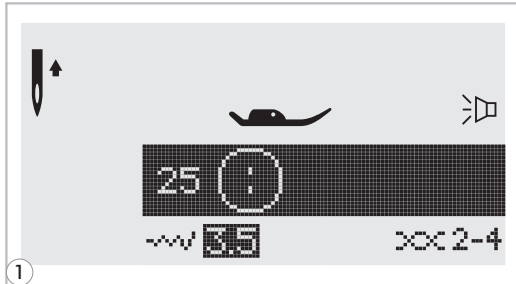
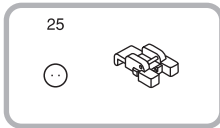

**1** Välj mönster 25 i mönstergrupp "A", som är till för knappsömnad. Byt pressarfot och sätt dit den som är avsedd för knappsömnad.

Ställ in matarspaken på "▼" för att sänka matartänderna.

**2** Placera materialet under foten. Placera knappen i önskat läge och sänk ned foten.

**3** Ställ in stygnbredden på "2,5–4,5" med utgångspunkt från avståndet mellan de två knaphålen.

**4** Vrid på handhjulet för att se till att nålen hamnar prydligt i knappens vänstra och högra hål.

**5** Innan du börjar sy ska du trycka på autolåsknappen för att automatiskt börja med fäststygn i början och slutet av sömnaden.

Om du vill skapa en "stjälk" placerar du en stoppnål ovanpå knappen innan du syr.

**6** Om knapparna har fyra hål ska du först sy genom de två främre hålen, därefter skjuta fram materialet och sy de två bakre hålen.



# KNAPPHÅLSSÖMNAD

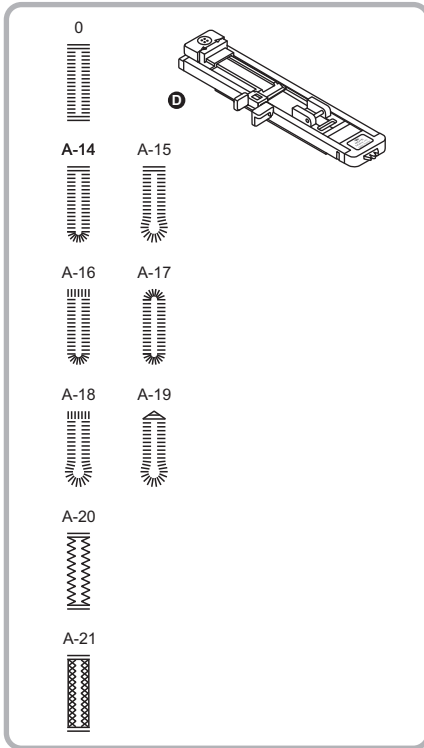

	-----
2.5~7.0	0.3~1.0
	-----
3.0~7.0	0.3~1.0
	-----
2.5~5.5	0.3~1.0
	-----
5.5~7.0	0.3~1.0
	-----
3.0~7.0	1.0~2.0
	-----
3.0~7.0	1.0~3.0

- 0:** För lätta till medelgrova tyger
- A-14:** För lätta eller medelgrova tyger
- A-15:** För lätta eller medelgrova tyger
- A-16:** För kraftigare tyger
- A-17:** För lätta eller medelgrova tyger
- A-18:** För kraftiga tyger
- A-19:** För jeans och byxor
- A-20:** För jeans och stretchtyger med glesare stickning
- A-21:** För stretchtyg

**Obs!** Innan du börjar sy knapphål i arbetet är det lämpligt att öva på en spillbit av samma typ av tyg.

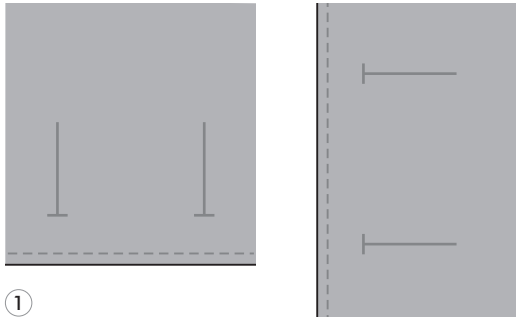

- 1** Markera knapphållets position på tyget.  
Största möjliga knapphålslängd är 3 cm.  
(Summan av diametern + knappens tjocklek.)

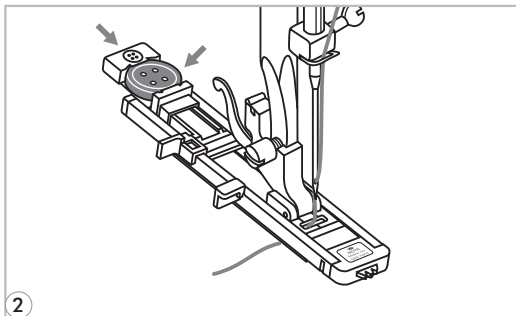

- 2** Montera knapphålsfoten på symaskinen, dra ut knapphållaren och sätt in knappen.  
Knapphållets storlek bestäms av hur stor den knapp är som du lagt i knapphållaren.  
Dra tråden genom hålet i pressarfoten och placera den därefter under foten.

## KNAPPHÅLSSÖMNAD

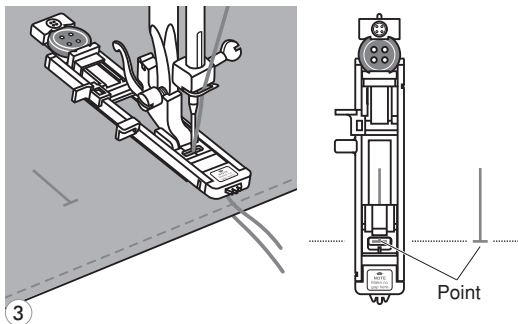

- 3** Välj knapphålsstygn. Ställ in stygnbredd och stygnlängd till önskad bredd och tjocklek.

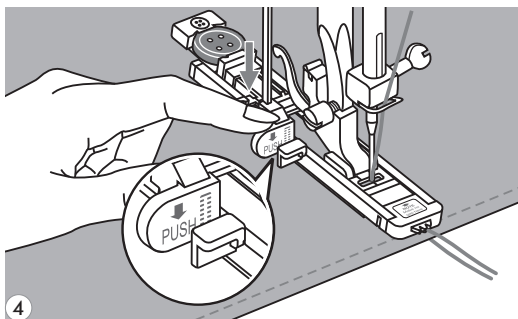

- 4** Placera tyget under pressarfoten så att markeringen för mittlinjen stämmer överens med knapphålsfotens mitt.

Sänk ned knapphålsspaken och se till att den är belägen bakom uttaget på knapphålsfoten, som på bilden.

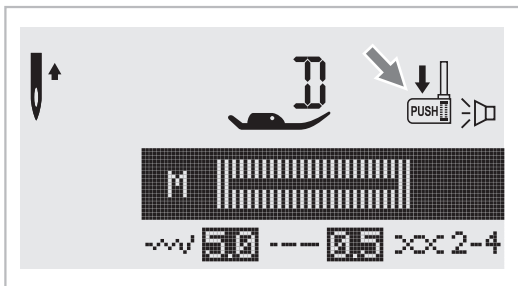

- Obs!** När du väljer ett knapphålsmönster kommer du att se symbolen "↓" på LCD-skärmen. Den påminner dig om att fälla ned knapphålsspaken.

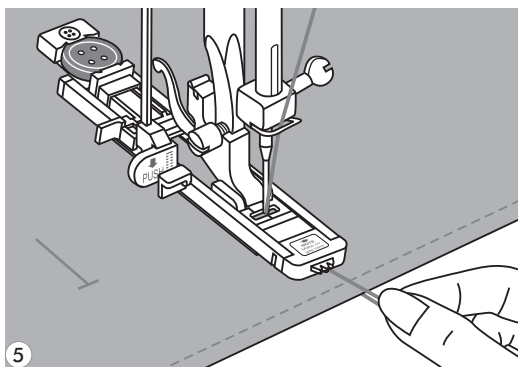

- 5** Håll lätt i övertrådens ände och börja sy.

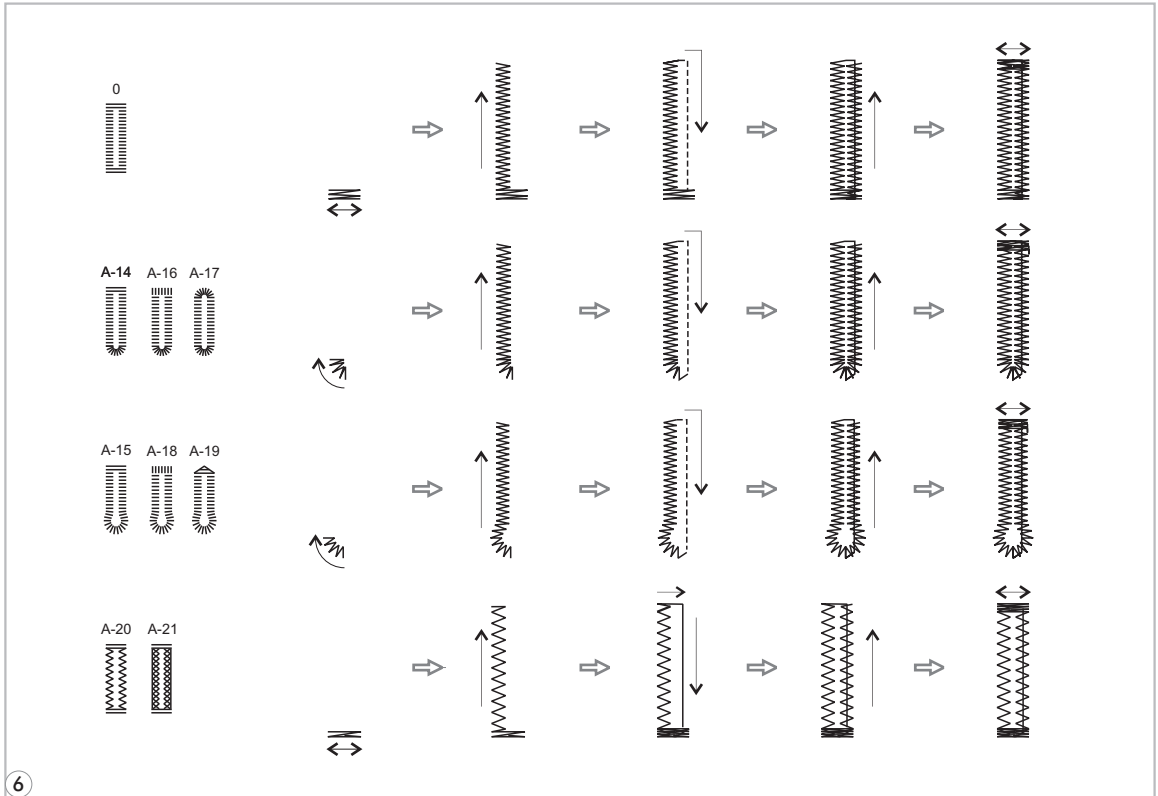

6

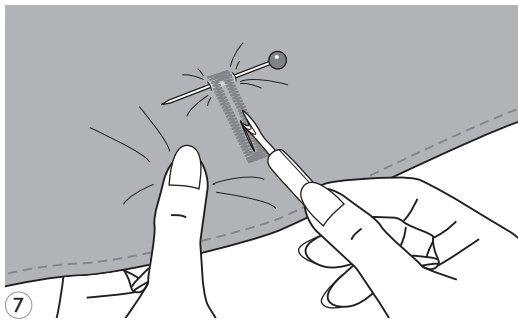

7

**6** Knapphålen sys från framsidan av pressarfoten och bakåt, som bilden visar.

**7** Skär upp knapphålet samtidigt som du är försiktig så att du inte kommer åt något av stygnen.

Använd gärna en knappnål som markör så att du inte gör öppningen för stor.



### ● Knapphål med snoddar

När du syr knapphål med snodd hakar du först fast en grövre tråd eller en snodd under knapphålsfoten.

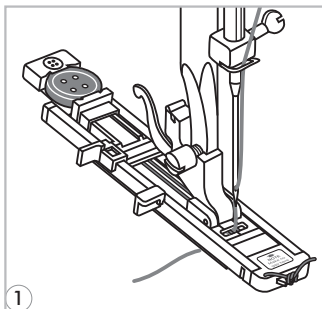

**1** Sätt knapphålsfoten på maskinen och haka fast kantsnodden på baksidan av knapphålsfoten. Led fram de två ändarna av kantsnodden till fotens framsida och placera dem i skårorna, och knyt sedan tillfälligt fast dem där.

Sänk ned pressarfoten och börja sy.

Ställ in stygnbredden så att den passar snoddens tjocklek.

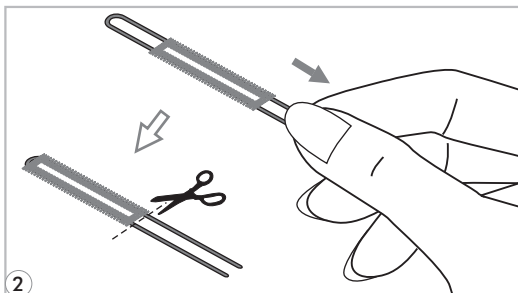

**2** När du har sytt färdigt drar du försiktigt i snodden för att spänna den, och kapa den överblivna delen.

 **Obs!** Vi föreslår att du använder foder på tygets baksida.



# TÄT SICKSACK

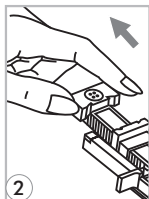
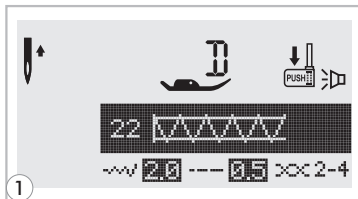
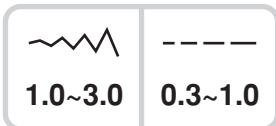
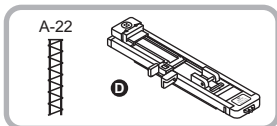

**1** Välj mönster 22 bland Gruppmönstren "A" för att få fram tät sicksack. Ändra pressarfot till knapphålsfot.

**2** Dra knapphållaren till den bakre delen. Ställ in knappguideplattan på knapphålsfoten till önskad längd.

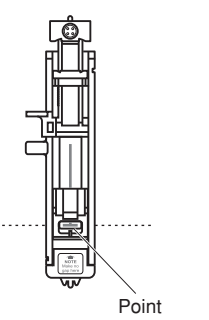
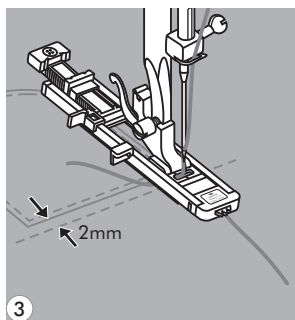

**3** Placera tyget så att nålen är 2 mm (1/16") framför det ställe där du vill börja sy, och sänk sedan ned pressarfoten.

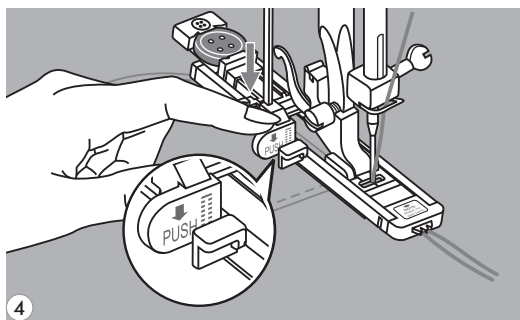

**4** För övertråden ned genom hålet i pressarfoten. Dra ned knapphållsspaken. Knapphållsspaken sitter bakom hållaren på knapphålsfoten. Håll ena änden av övertråden försiktigt i vänster hand och börja sedan sy.

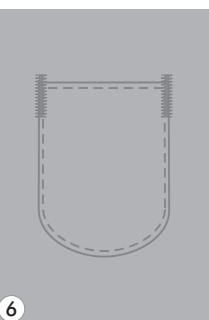
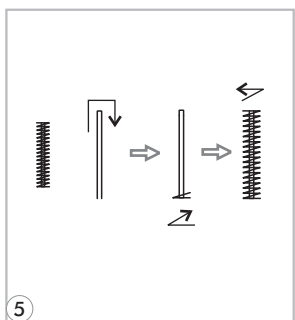

**5** Täta sicksackstygn sys.

**6** Bilden visar ett exempel på proceduren för att sy täta sicksackstygn vid fickhörn.

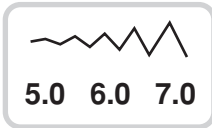
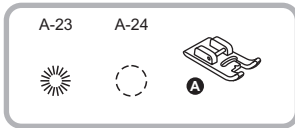

**A-23:** Välj detta för att sy öljetter på t.ex. bälten

**A-24:** Välj detta för att sy öljetter på t.ex. Bälten

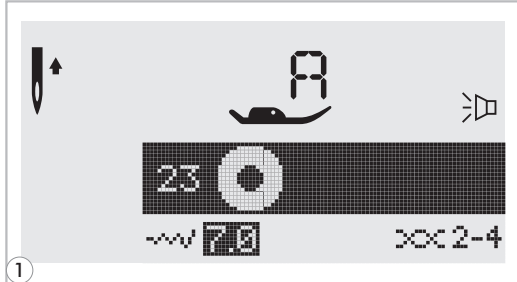

**1** Välj mönster 23 eller 24 i Mönsterguppen "A" för att få fram öljetstyggen. Montera pressarfoten "A".

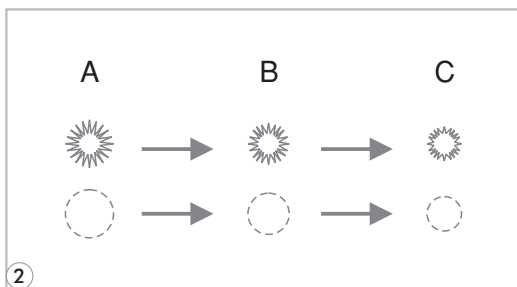

**2** Tryck på knappen för stygnbredd " - " eller " + " för att välja öljetstorlek. Öljetstorlek.  
 A. Stor: 7,0 mm (1/4 tum).  
 B. Medium: 6,0 mm (15/64 tum).  
 C. Liten: 5,0 mm (3/16 tum).

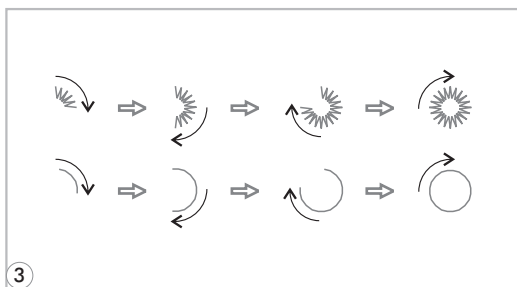

**3** Sänk ned nålen i tyget vid början av styggen och sänk sedan pressarfotsspaken. När du sytt klart syr maskinen automatiskt förstärkningsstygnet och stannar sedan.

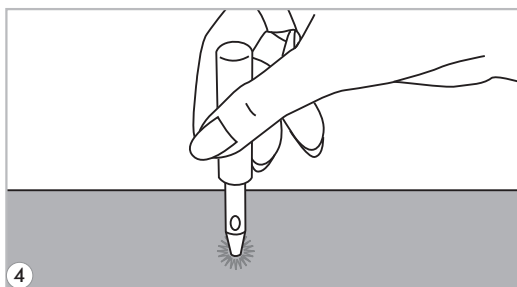

**4** Gör ett hål i mitten med hjälp av en öljettring.  
 \* Öljettring medföljer inte maskinen.



# REPARATIONS-/STOPPNINGSSTYGN

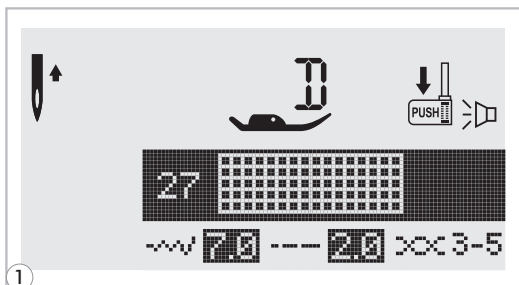
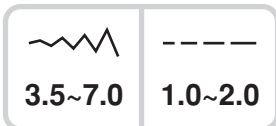
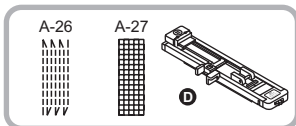

**1** Välj mönster 26 eller 27 ur Gruppmönstren "A" för att få fram reparations-/stoppningsstygnen. Ändra pressarfoten till knapphålsfoten.

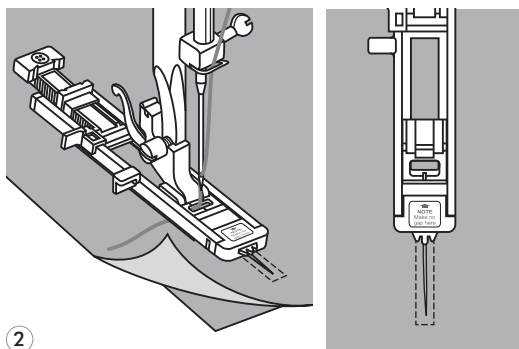

**2** Träckla ihop det övre tyget och förstärkningstyget. Välj mönsterbredd med hjälp av knappen för stygnbredd. Sänk ned pressarfoten över mitten av hålet.

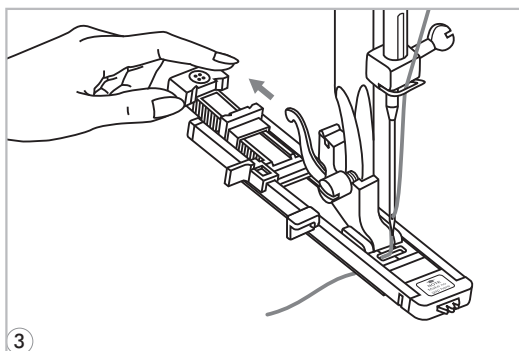

**3** Dra knapphållaren till den bakre delen. Ställ in knappguideplattan på knapphålsfoten till önskad längd.

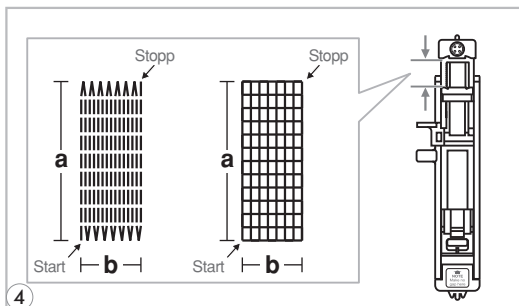

**4** Storleken på reparations-/stoppningscykeln är variabel. Maximal stygnlängd är dock 2,6 cm (1 tum) och maximal stygnbredd är 7 mm (9/32 tum).

- a. Längd på reparations-/stoppningsmönstret.
- b. Bredd på reparations-/stoppningsmönstret.



## REPARATIONS-/STOPPNINGSSTYGN

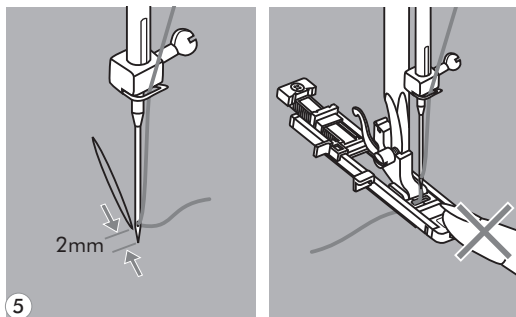

- 5** Placera tyget så att nålen är 2 mm (1/16 tum) framför området som ska repareras/stoppas, och sänk sedan pressarfotsspårken.

**Obs!** Undvik att trycka in framdelen av pressarfoten när du sänker ned den, annars kommer reparationen/stopningen inte att sys med rätt storlek.

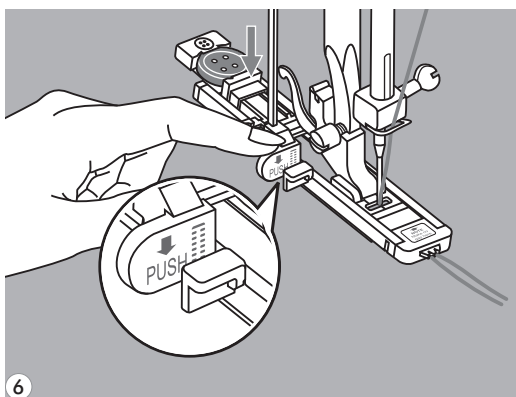

- 6** För övertråden genom hålet i pressarfoten. Dra ned knapphållsspaken.

Knapphållsspaken sitter bakom hållaren på knapphålsfoten. Håll ena änden av övertråden försiktigt i vänster hand och börja sedan sy.

**Obs!** När du väljer ett visst knapphålsmönster eller reparations-/stoppningsmönster kommer LCD-skärmen att visa "↓!" för att påminna dig om att sänka ned knapphållsspaken.

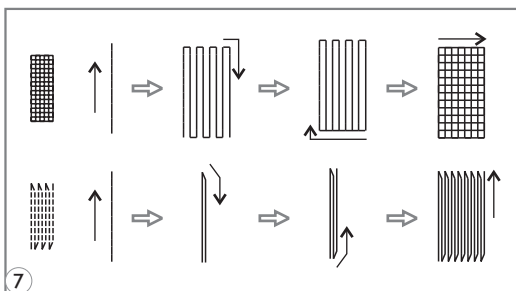

- 7** Reparations-/stoppningsstygn sys från framsidan av pressarfoten till baksidan, enligt bilden.

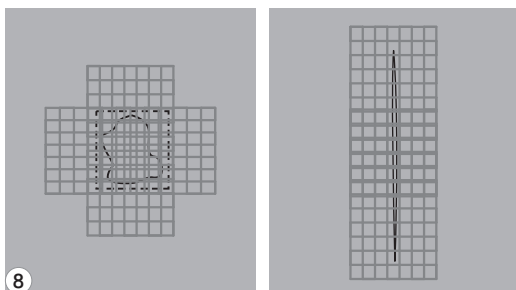

- 8** Om området som ska sys är stort kan du sy flera gånger över området för att uppnå önskat resultat.



## ISYNING AV BLIXTLÅS

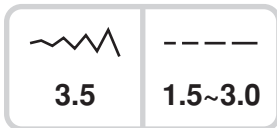
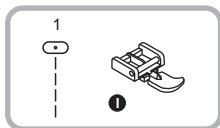

**Varning:** Blixtlåsfoten ska användas med maskinen inställd på raksöm och nålen i mittläget. Nålen kan råka träffa pressarfoten och gå sönder när man syr andra mönster.

### ● Isyning av centrerat blixtlås

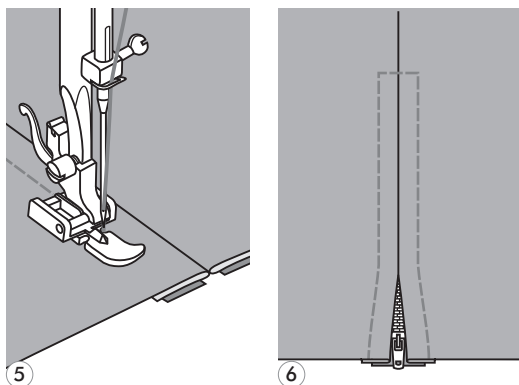
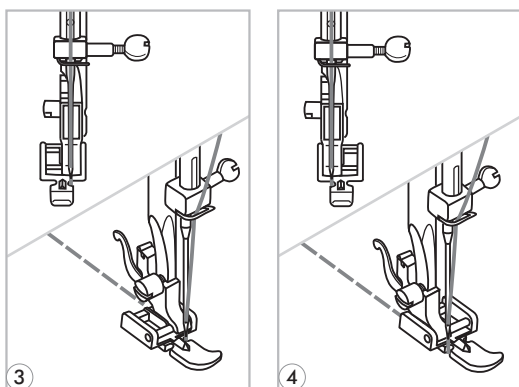
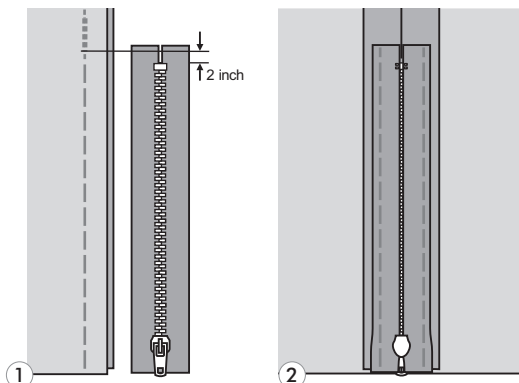

**1** Träckla fast blixtlåsöppningen på plagget.

**2** Öppna sömsmånen. Placera blixtlåset med ovansidan nedåt på sömsmånen och tänderna mot sömlinjen. Träckla fast blixtlåset.

**3** Montera blixtlåsfoten. Montera höger sida av pressarfotens stift för att fästa det vid hållaren när du syr fast vänster sida av blixtlåset.

**4** Fäst vänster sida av pressarfotens stift vid pressarfotshållaren när du syr fast höger sida av blixtlåset.

**5** Träckla fast vänster sida av blixtlåset från nederdelen av blixtlåset upp till toppen.

**6** Sy över den nedre delen och höger sida av blixtlåset. Ta bort träckeltråden och tryck ihop.



### ● Isyning av ett dolt blixtlås

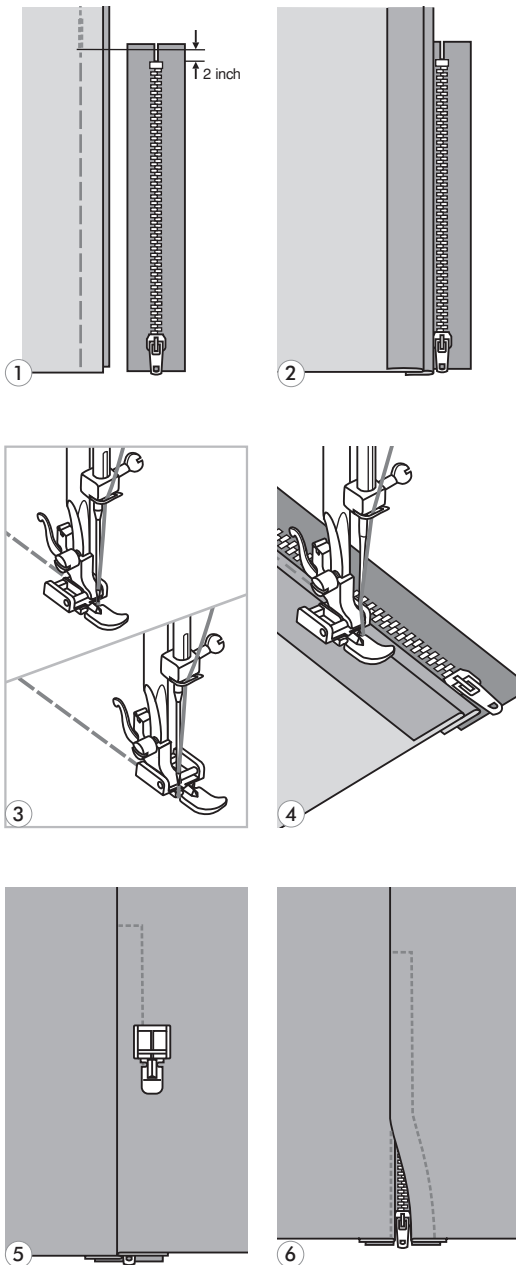

- 1** Träckla fast blixtlåsöppningen på plagget.
- 2** Vik tyget bakåt till vänster sömsmån. Vik in det under höger sömsmån för att skapa ett veck på 3 mm (1/8 tum).
- 3** Montera blixtlåsfooten. Montera höger sida av pressarfotens stift för att fästa det vid hållaren när du syr fast vänster sida av blixtlåset. Fäst vänster sida av pressarfotens stift vid pressarfotshållaren när du syr fast höger sida av blixtlåset.
- 4** Träckla fast vänster sida av blixtlåset nedifrån och upp.
- 5** Vänd tyget så att höger sida ligger utåt, träckla längs nedre delen och höger sida av blixtlåset.
- 6** Stanna omkring 5 cm (2 tum) från toppen av blixtlåset. Ta bort träckeltråden och öppna blixtlåset. Sy fast resten av sömmen.



## SMAL FÅLL

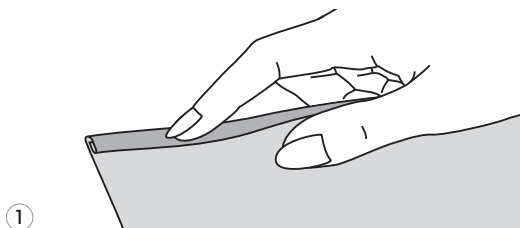
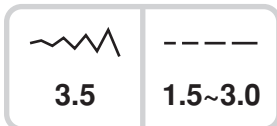
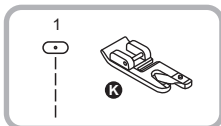

1

- 1 Vik över tygkanten med omkring 3 mm (1/8 tum), och vik den sedan igen 3 mm (1/8 tum) längs cirka 5 cm (2 tum) längs kanten av tyget.

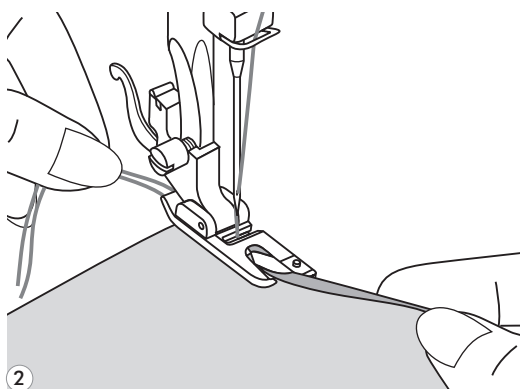

2

- 2 För ned nålen i invikningen genom att vrida handhjulet mot dig och sänk pressarfoten. Sy flera stygn och höj sedan pressarfoten.

För in tyget i spiralöppningen på den rullade fällfoten. Flytta tyget framåt och framåt tills vikningen formas till en rulle.

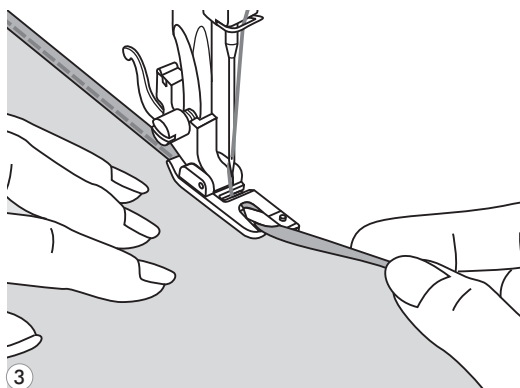

3

- 3 Sänk ned pressarfoten och börja sy, samtidigt som du långsamt för tygets råkant framför den rullade fällfoten, så att den jämnt och smidigt förs in i fotens rulle.



## SNODDSÖM

Sy på en, två eller tre snoddar för att dekorera tyger. Merceriserad bomull, broderitråd eller fin ylletråd kan användas för snoddsöm.

### ● Snoddsöm med en snodd

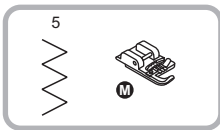

\* Pressarfot för snoddsöm är ett valfritt tillbehör.

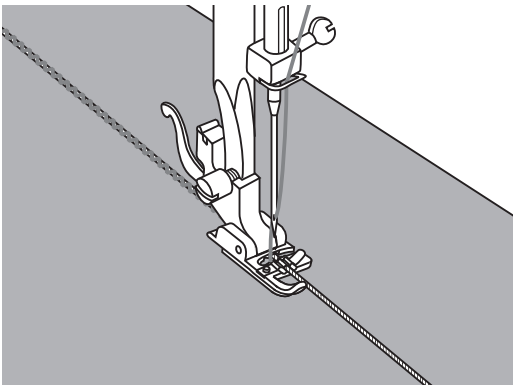

Markera var på tyget utsmyckningen ska göras. För in snodden i mittspåret på pressarfoten för snoddsöm från öppningen på höger sida. Dra omkring 5 cm (2 tum) av snodden bakom foten.

Spåren i foten håller fast snodden medan stygnen skapas över snodden.

Välj typ av stygn och justera stygnbredden så att stygnen precis täcker tråden. Sänk foten, sy långsamt och för snodden över sömmen.

### ● Trippel snoddsöm

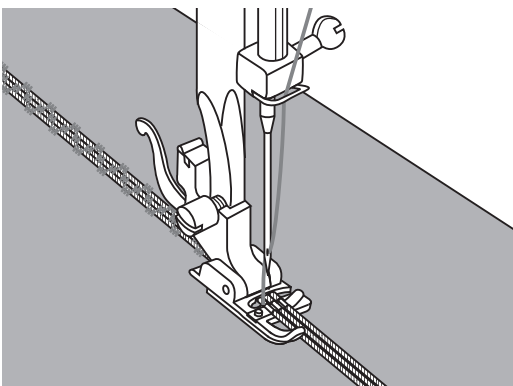

Tryck sytråden åt vänster och för in tre snoddar i fotens spår. Dra sedan omkring 5 cm (2 tum) av trådarna bakom pressarfoten. Välj önskat mönster och ställ in stygnbredden så att stygnen precis täcker snoddarna. Sänk foten och sy långsamt medan du styr snoddarna.



## SATÄNGSÖMNAD

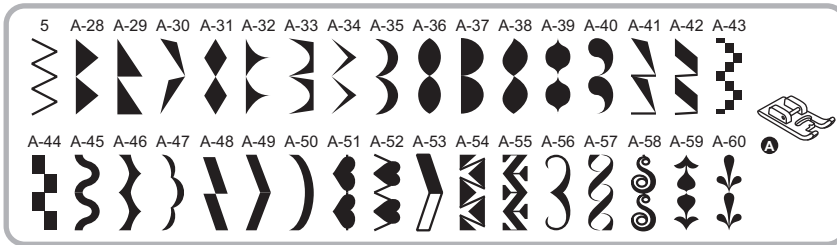

3.5~7.0	0.5~2.0

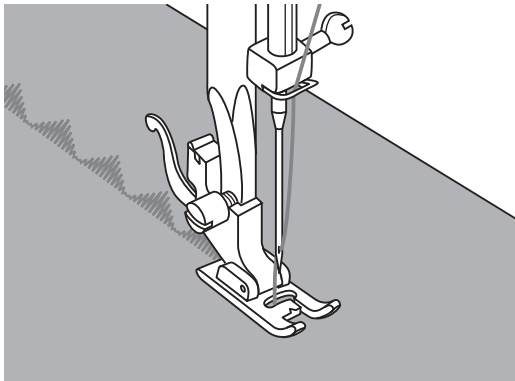

Använd satängsömfoten för satängsöm och dekorativa sömmar. Foten har ett spår på undersidan så att tjocka sömmar kan passera obehindrat därunder.

För att ändra mönstret för satängsömmen eller den dekorativa sömmen kan du ändra mönstrets längd och bredd genom att trycka på justeringsknapparna för längd och bredd. Experimentera genom att först testa att sy på tygstuvar tills du hittar önskad längd och bredd.

**Obs!** När du syr på mycket lätta tyger rekommenderar vi att du använder ett mellanlägg eller något annat stabiliserande under tyget.



## FÅLL-/QUILTNINGSGUIDE

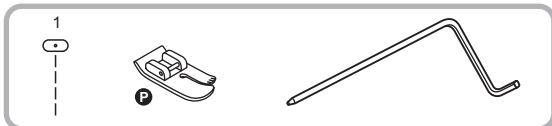

\* Raksömsfoten är ett extra tillbehör.

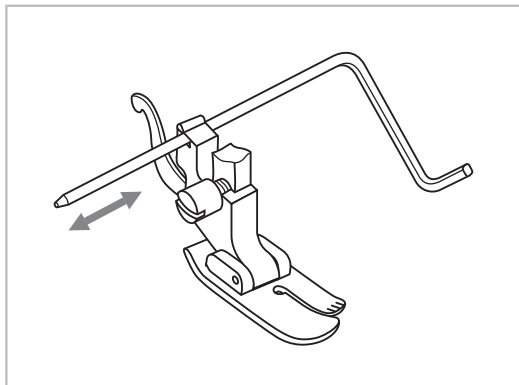

Sätt in fåll-/quiltningssguiden i pressarfotshållaren som på bilden och ställ in avståndet som du vill ha det.

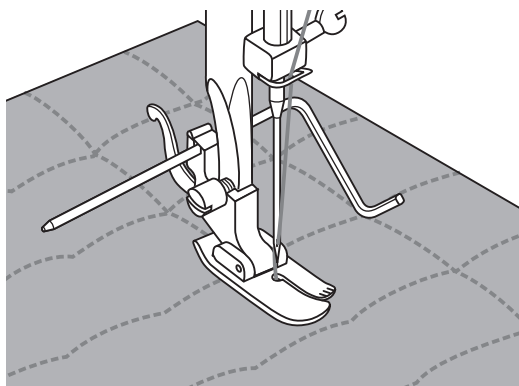

Sy första raden och flytta dig över tyget för att sy efterföljande rader medan guiden följer de tidigare sydda raderna.



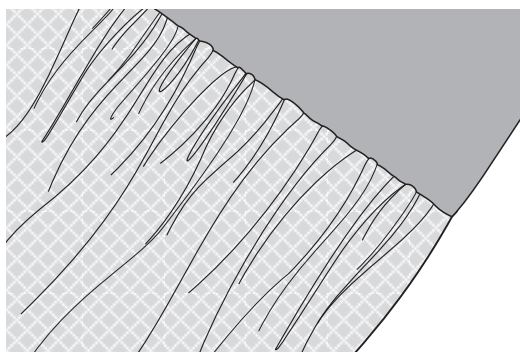
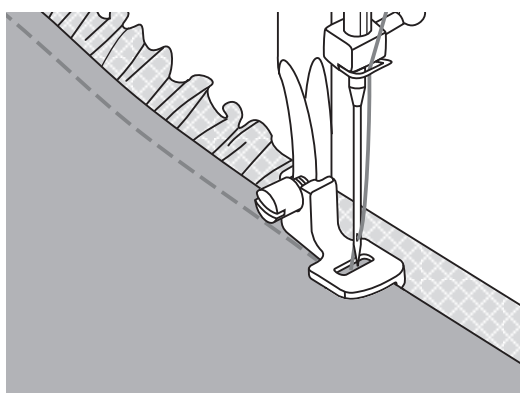
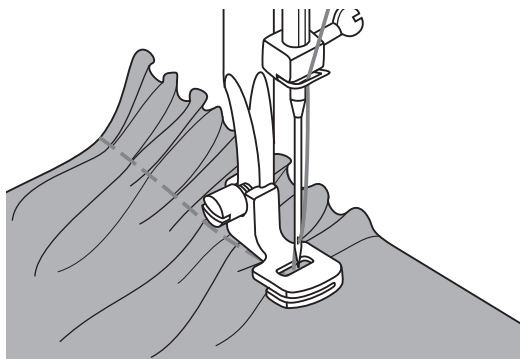
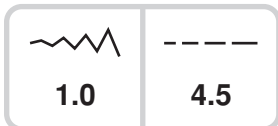
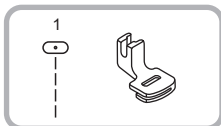

## Rynkat tyg

Ta bort pressarfotshållaren och sätt dit rynkfoten. Sätt in tyget som ska rynkas under pressarfoten. Sy en rad stygn. Stygnen gör automatiskt att tyget rynkas.

Justera det övre trådspänningsvredet för att uppnå den täthet i rynkningen du önskar. En mindre spänd tråd innebär mjukare rynkning, och en mer spänd tråd innebär tätare rynkning. Stygnlängdsvredet kan också användas för att justera tätheten. Ju längre stygnlängden är, desto tätare blir rynkningen.

## Rynka och fäst tyget i ett enda steg

Titta noga på rynkfoten så ser du ett spår längst ned.

När du använder spåret kan du rynka ihop det undre lagret av tyget samtidigt som du fäster det vid ett slätt övre lager, som till exempel ett midjeband på ett klänningsliv.

- Ta bort pressarfotshållaren och sätt dit rynkfoten.
- Placera det tyg som ska rynkas med höger sida uppåt under foten.
- Placera det övre lagret av tyget med höger sida nedåt i spåret.
- För de två lagren framåt som på bilden.

**Obs:** När du testar olika inställningar på maskinen för att uppnå önskad täthet i rynkningen ska du arbeta med intervall om 10" på tyget, dekorationsband eller resåren. Detta gör det enklare att avgöra vilka justeringar och hur stora ändringar som behövs i ditt projekt. Testa alltid på projektyget och i samma tråddriktning som den som ska användas i det färdiga projektet.

**Obs:** Ställ in hastigheten på långsam till medel för att få bättre kontroll över tyget.

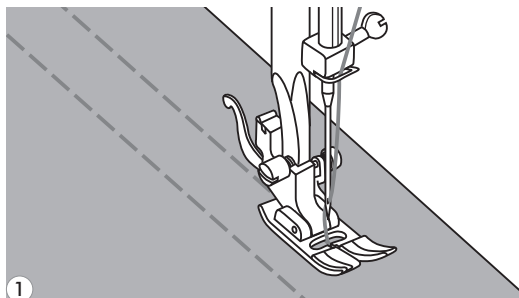
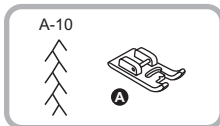
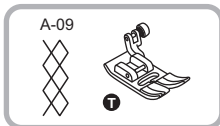

**1** Använd universalfoten för att sy raka linjer med 1 cm (3/8") mellanrum över området. Det kan hjälpa att minska nålens trådspänning något, så att undertråden senare kan dras för att rynka tyget.

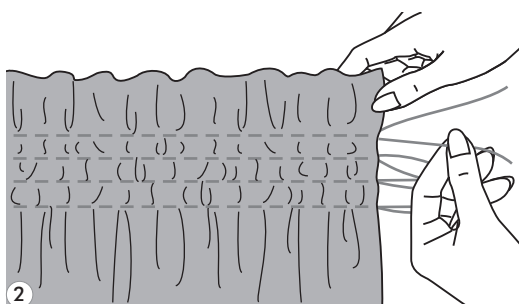

**2** Knyt trådarna längs en kant. Dra i undertrådarna och sprid ut rynkorna jämnt. Gör fast trådarna vid den andra kanten.

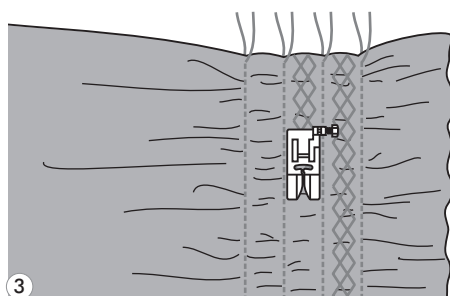

**3** Minska vid behov spänningen och sy dekorativa mönsterstygn mellan de raka sömmarna.

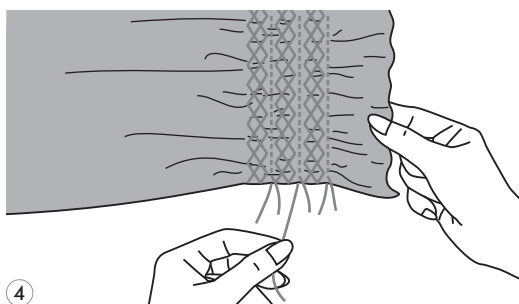

**4** Dra ut rynkraderna.



## SY PÅ FRI HAND

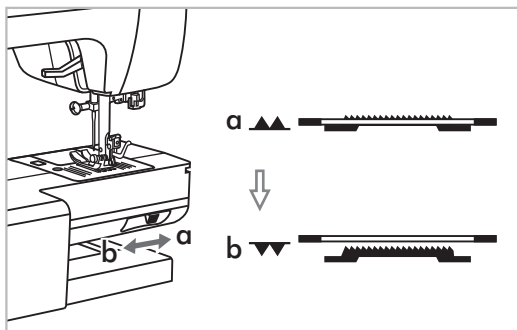
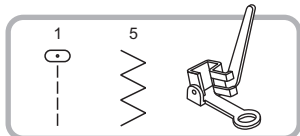

Flytta spaken för undertrådsmatning till "▼▼" för att sänka mataren.

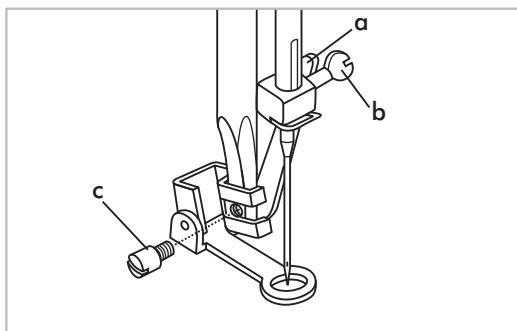

Ta bort pressarfotshållaren och sätt fast pressarfoten för stoppning/broderi vid pressarfotens hållarpinne. Spaken (a) ska sitta bakom nålhållarskruven (b). Tryck pressarfoten för stoppning/broderi hårt bakifrån med pekfingeret och dra åt skruven (c).

### ● Stoppning



**Obs!** Stoppning på fri hand görs utan symaskinens inbyggda matningssystem. Tygets rörelser styrs av användaren. Syhastigheten och tygets rörelser måste samordnas.

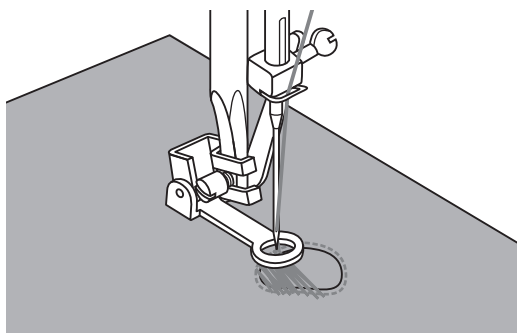

Sy först runt kanterna på hålet för att göra fast trådarna. Sy över öppningen och för ramen fram och tillbaks under nålen. Överlappa de omgivande stygnen i varsin ände av området. Se till så att stygnraderna sitter nära varandra och är lika långa. När öppningen är igensydd vrids du på plagget och täcker området med korsgående stygnrader.

## ● Broderi

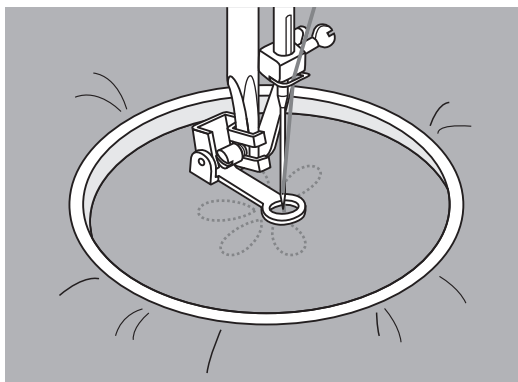

Sy längs mönsterkonturen genom att flytta broderiramen. Välj ett sicksackmönster och ställ in stygnbredden som du vill ha den. Se till så att du håller en jämn hastighet när du syr.

Fyll i mönstret genom att jobba dig inåt från konturen. Se till så att stygnen sitter tätt ihop.

Stygnen blir längre om du flyttar ramen snabbare och kortare om du flyttar ramen långsammare.

Säkra med förstärkningsstygn i slutet genom att trycka på autolåsknappen.

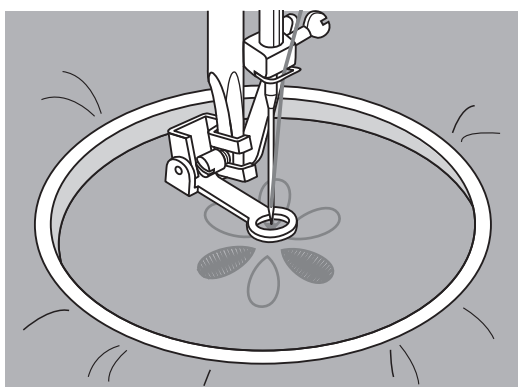

## ● Monogramsömnad

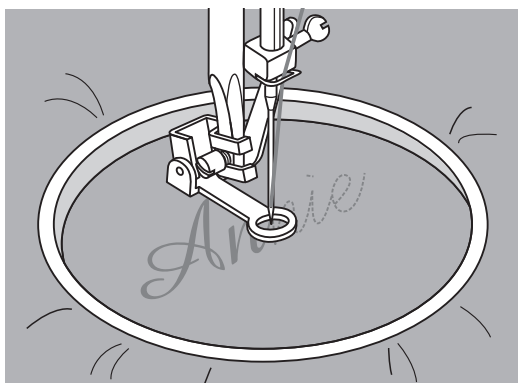

Välj sicksackstygn och ställ in stygnbredden som du vill ha den. Sy med jämn hastighet och flytta ramen långsamt längs bokstaven.

När bokstaven är klar, säkrar du med förstärkningsstygn genom att trycka på autolåsknappen.

\* Broderiram medföljer inte maskinen.



## ÖVERMATNINGSFOT

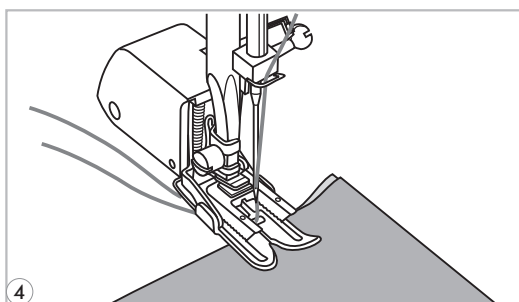
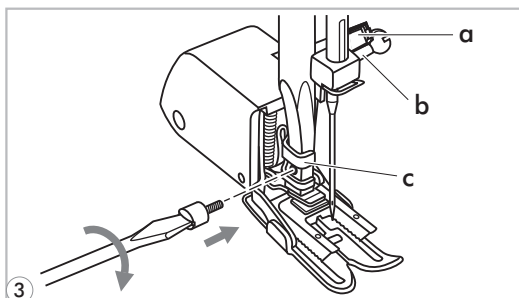
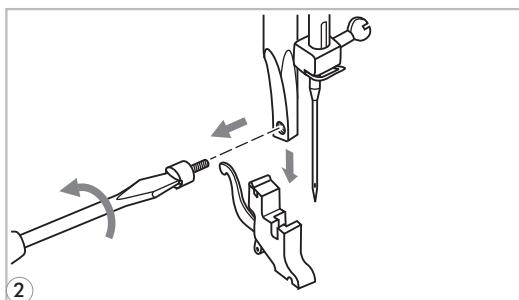
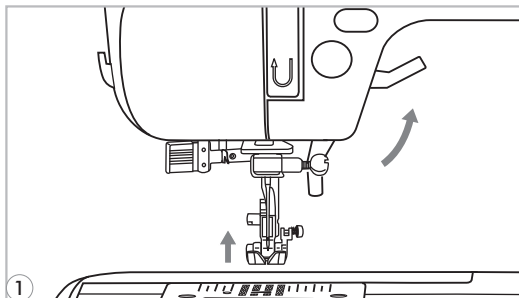
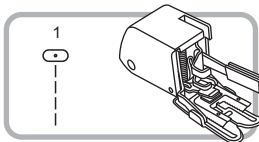

\* Övermatningsfoten är ett valfritt tillbehör.

**Obs!** Försök alltid att först sy utan övermatningsfoten, som bara bör användas när det är nödvändigt.

Det är lättare att styra tyget och du får bättre överblick över sömmen när du använder den vanliga pressarfoten på maskinen. Din symaskin ger utmärkt stygnkvalitet på en rad olika tygtyper, från ömtåliga chiffongtyger till flera lager denim.

Övermatningsfoten jämnar ut matningen av tyglagren. Den förbättrar matchning av rutor, ränder och andra mönster. Den gör det också lättare att förhindra ojämn matning av svårhanterliga eller grova tyger, som sammet eller manchester.

- 1** Lyft pressarfotsspaken för att höja pressarfotens pinne.
- 2** Avlägsna pressarfotshållaren genom att skruva loss (moturs) pressarfotspinnens
- 3** Fäst övermatningsfoten vid maskinen enligt följande:
  - Armen (a) ska passa in ovanför nålskruven och hållaren (b).
  - Dra fäst huvudet (c) från vänster till höger, så att det fäster vid pressarfotens pinne.
  - Sänk ned pressarfotens pinne.
  - Sätt tillbaka och dra åt (medurs) pressarfotspinnens fästskruv.
  - Se till så att både nålskruven och pressarfotspinnens fästskruv är ordentligt åtdragna.
- 4** Dra undertråden uppåt och sätt fast både undertråden och nåltråden bakom övermatningsfoten.

## STICKSÖM

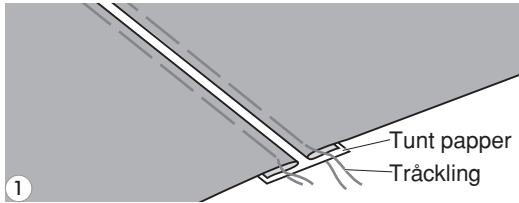
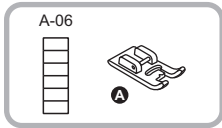
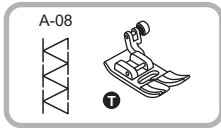

**1** Separera de vikta kanterna på tygbitarna med ett avstånd på 4 mm (1/8 tum) och tråckla fast dem på en bit tunt papper eller på en vattenlöslig stabiliserare.

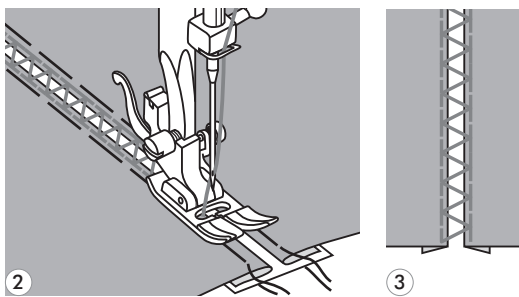

**2** Anpassa pressarfotens mitt till mitten av de två tygbitarna och börja sy.

**3** Ta bort papperet när du har sytt färdigt.

## DEKORATIV ÖVERSÖM

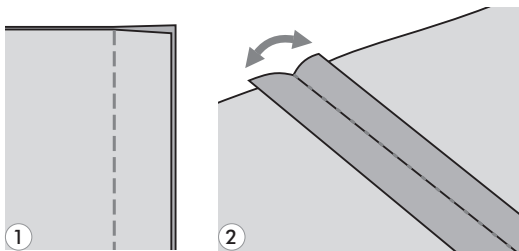
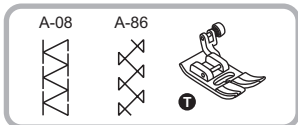

**1** Placera ut de två tygerna, med högersidorna ihop, och sy med raksöm.

**2** Öppna sömsmånen och stryk den platt.

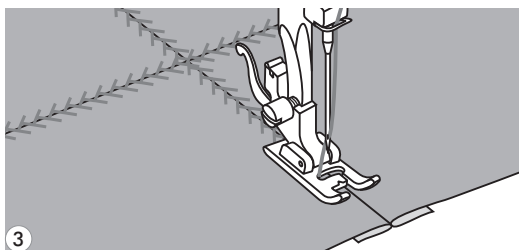

**3** Arbeta på höger sida av tyget. Placera mitten av pressarfoten på sömmen som håller ihop tygerna och sy över den.



## ● Langettfåll

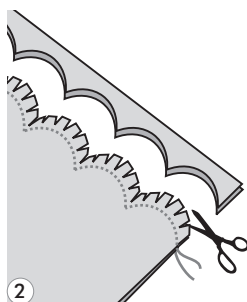
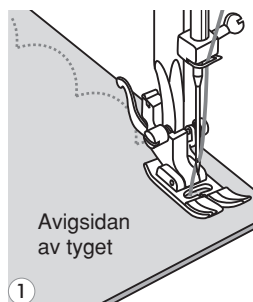
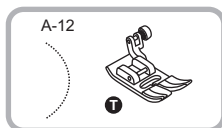

**1** Vik tyget med högersidorna mot varandra. Sy längs den vikta kanten som på bilden.

**2** Klipp tyget längs sömmen. Lämna en sömsmån på 3 mm (1/8 tum). Nagga sömsmånen.

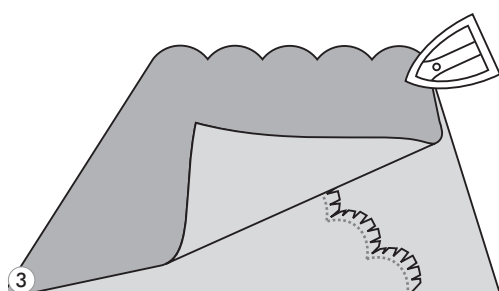

**3** Vänd på tyget och tryck ut den kurvade sömmen till ytan och stryk den.

## ● Langettfållning

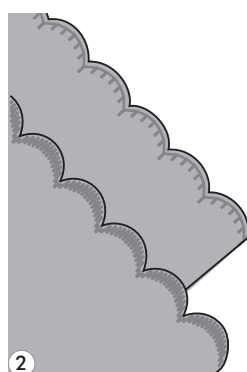
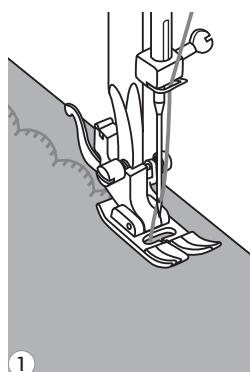
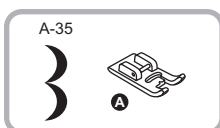
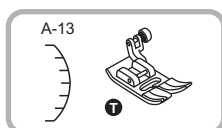

**1** Sy på fällkanten.

**2** Klipp längs tyget nära sömmen. Var försiktig så du inte klipper i tråden.

# FÖRLÄNGNING

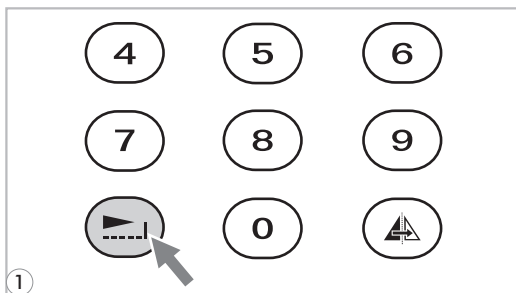
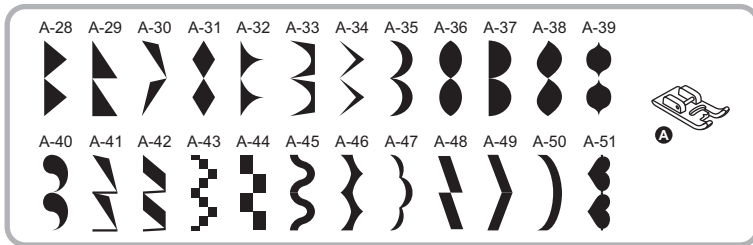

**1** De sömmar som visas i diagrammet ovan kan göras upp till fem gånger längre jämfört med normallängden genom ett tryck på förlängningsknappen.

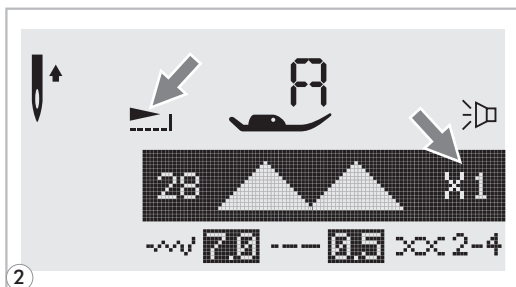

**2** Ikonen för förlängning visas på LCD-skärmen.

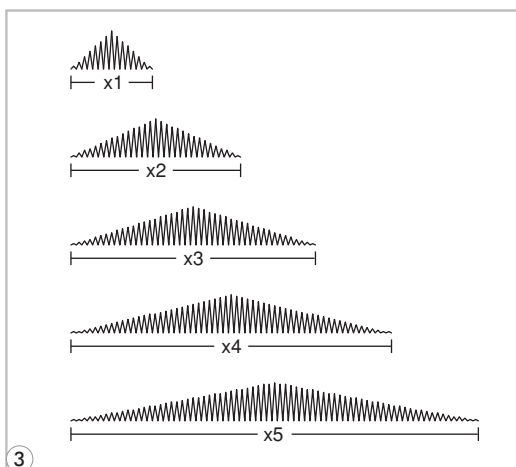

**3** När stygnbredden eller stygnlängden ändras blir fler varianter av det valda mönstret tillgängliga.

**Obs!** Mönster från A-gruppen 28–51 kan både förlängas och spegelvändas.





## SPEGELVÄNDNING

**Obs!**

- Direktmönstren "I" och A-gruppmönstren 14–27 går inte att spegelvända.
- Spegelvända mönster kan även kombineras med andra mönster.

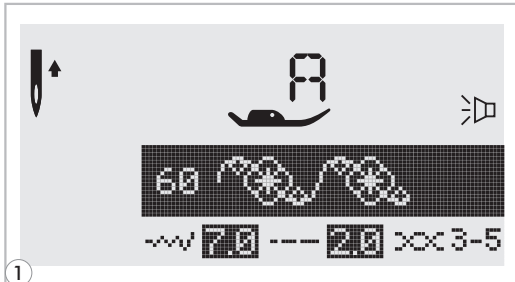

**1** Välj mönster.

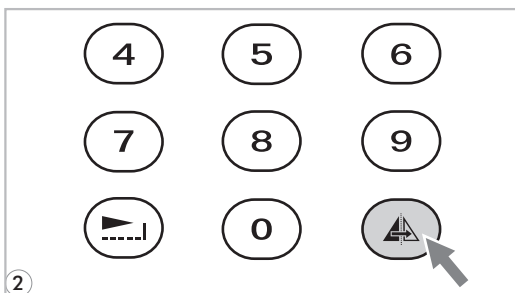

**2** Tryck på spegelknappen.

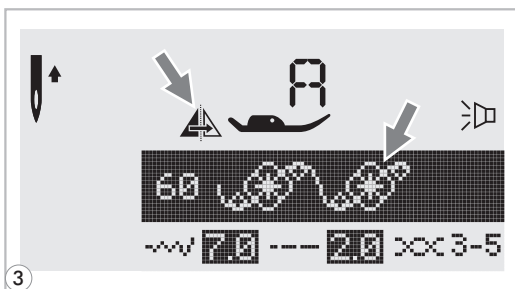

**3** Ikonen för spegelvändning av mönster visas i LCD-skärmen.

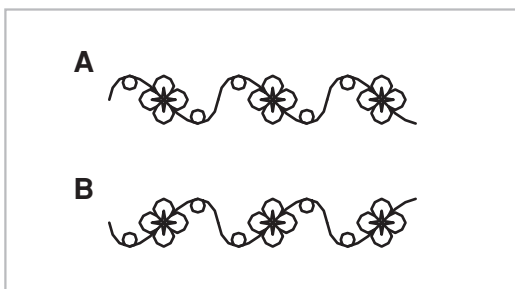

- A. Normalt mönster.
- B. Spegelvänt mönster.

## ANVÄNDA TVILLINGNÅLEN



\* The twin needle is an optional accessory.



**Obs!** När du använder tvillingnålen ska du använda "T"-pressarfoten oavsett vilken typ av sömnad du ska utföra.

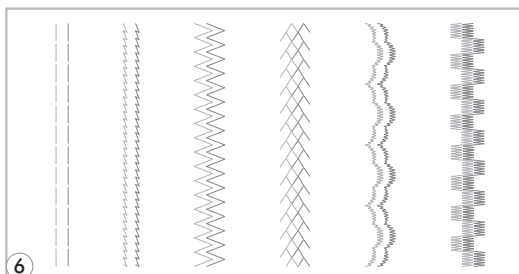
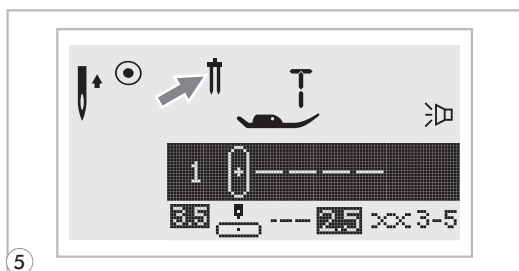
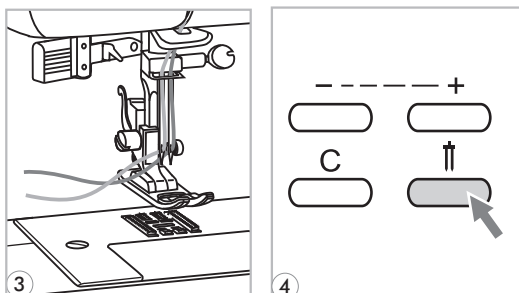
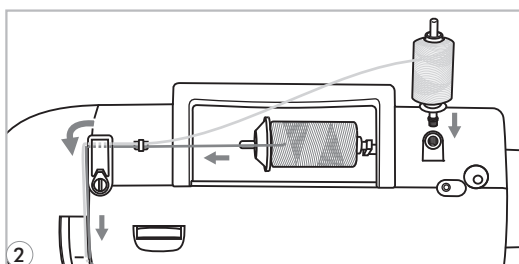
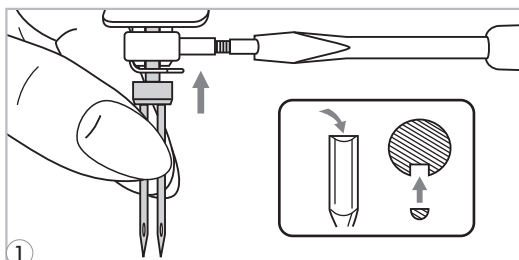

**1** Sätt i tvillingnålen.



**Varning:** Använd en tvillingnål av typen SINGER 2025. Mer information finns på [www.singer.com](http://www.singer.com). Om någon annan typ av tvillingnål används kan nålen böjas eller maskinen skadas. Böjda nålar går lätt av, vilket kan orsaka personskador.

**2** Följ instruktionerna för hur tråden ska träs på en enskild nål med hjälp av det horisontella spolstiftet. Trä genom den vänstra nålen.

För in det andra spolstiftet (medföljer bland tillbehören) i hålet högst upp på maskinen. Trä genom återstående punkter och se till så att du inte trär genom trådguiden ovanför nålen. Trä sedan tråden genom den högra nålen.

**3** Trä nålarna var för sig.



**Obs!** Se till så att de två trådarna som används för att trä tvillingnålen har samma vikt. Du kan använda antingen en eller två färger.

**4** Tryck på knappen för tvillingnålen.

Maskinen minskar då automatiskt maxbredden för sömnad med tvillingnål.

**6** Välj ett mönster och börja sy. Förutom Direktmönstren "1" och A-gruppmönstren 14–27 kan vilket mönster som helst användas.

Två stygnrader sys parallellt med varandra.



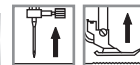

**Obs!** När du syr med tvillingnål ska du alltid sy långsamt och se till så att du håller låg hastighet för att säkerställa kvaliteten på stygnen.



Kombinerade mönster kan lagras för att användas längre fram. Eftersom lagrade mönster inte försvinner när symaskinen stängs av kan de hämtas när som helst. Detta är lämpligt för mönster som namn som man använder ofta.

### **Obs!**

- Multipla mönster som valts ut från mönsteruppsättningar , , **A**,  kan kombineras och sys ihop.
- Den här maskinen har 4 moduler med programminne och i varje modul kan 20 olika stygnenheter lagras.
- Direktmönsteruppsättningen och A-gruppmönstren 14–27 går inte att lagra i minnet.
- Alla enheter i minnet och deras funktioner, som stygnlängd, stygnbredd, förlängning, spegling och autolås kan redigeras.

## ● Kombinera mönster eller bokstäver

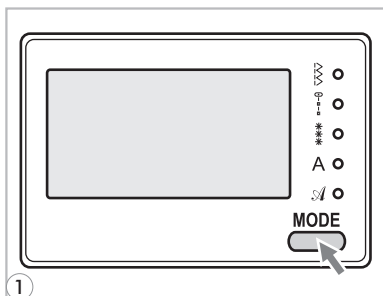

- 1** Tryck på lägesvalsknappen för att välja önskad mönstergrupp bland , , **A**,  på frontskyddet. Lysdioden visar vilken grupp som är vald.

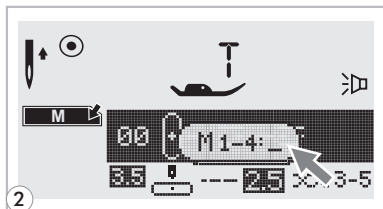

- 2** Tryck på "M"-knappen för att gå in i minnesläget. En underskärm bild visas då i mitten. När markören blinkar kan du välja nummer på önskad minnesmodul.

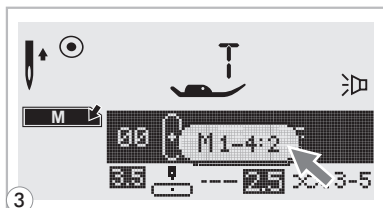

- 3** Ange nummer på önskad minnesmodul. (t.ex. 2)

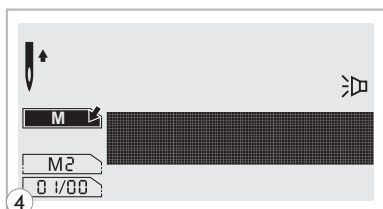

- 4** Minnesskärm bilden visas automatiskt.

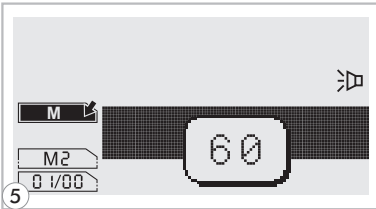
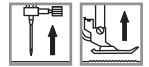

5 Tryck på önskat mönsternummer. (t.ex. 60)

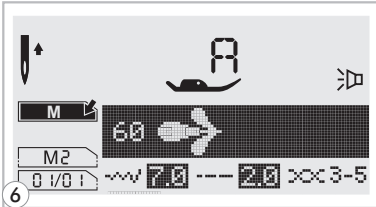

6 Det valda mönstret visas på LCD-skärmen.

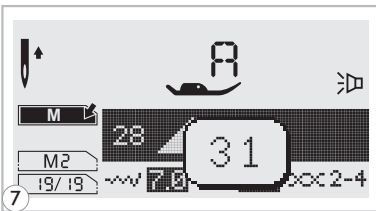

7 Upprepa steg 5, 6 för att lagra fler mönster i minnet.

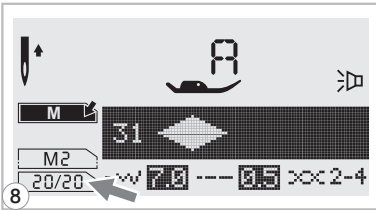

**Obs!** När minnet är fullt, dvs. när 20 mönsterenheter är lagrade i det, avger maskinen ett pip som signalerar detta.

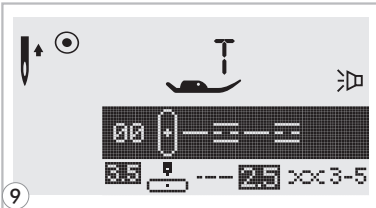

9 Tryck på "M"-knappen för att gå ut ur minnesläget och återgå till den normala skärmbilden.



**Varning:** Det valda mönstret raderas från minnesmodulen när du stänger av maskinen om du inte trycker på "M"-knappen igen när du har gjort ditt val.

## ● Lägg till mönster eller bokstäver

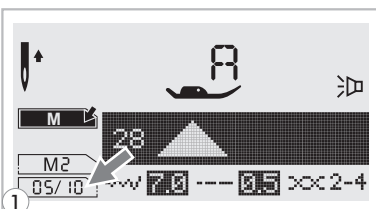

1 Inne i minnesläget trycker du på knappen för stygnbreddsjustering tills det stygnnummer du valt visas. Lägg sedan till det nya stygnet.

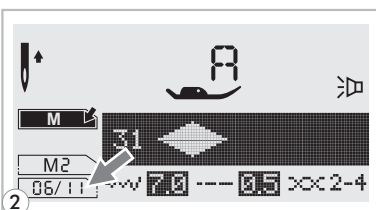

2 Ange mönsternumret (t.ex. 31). Det valda mönstret läggs in.

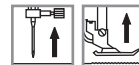

## Redigera mönster

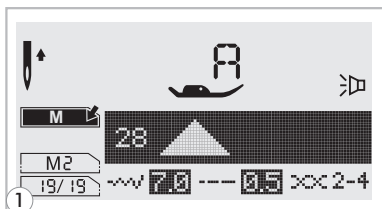

**1** Använd knappen för justering av stygnbredd för att välja det mönster du vill redigera när du är inne i minnesläget.

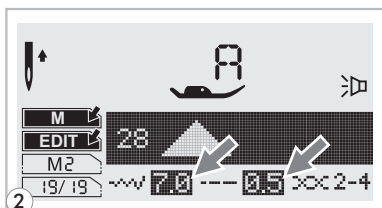

**2** Tryck på "EDIT"-knappen för att redigera mönstret. Stygnlängden, stygnbredden, förlängning, spegling och autolås av mönstren kan justeras manuellt.

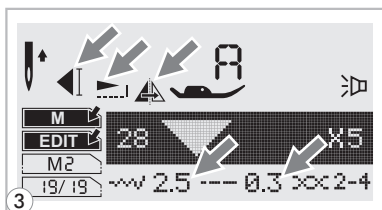

**Obs!** Stygnlängden, stygnbredden, förlängning, spegling och autolås av mönstren kan justeras manuellt.

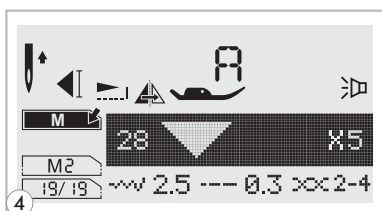

**4** Tryck på "EDIT"-knappen när du är klar för att återgå till bläddringsläget.

## Radera mönster eller bokstäver

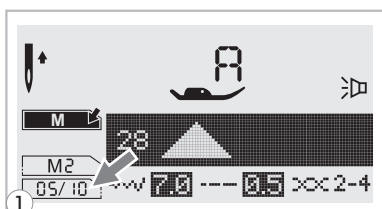

**1** Inne i minnesläget trycker du på knappen för stygnbreddsjustering för att välja det mönster du vill radera.

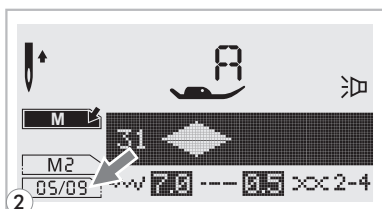

**2** Tryck på "C"-knappen för att radera det valda mönstret. Nästa mönster i raden flyttas då framåt.

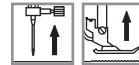

**● Hämta ett lagrat mönster och sy med det**

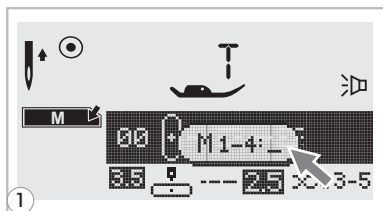

**1** Tryck på "M"-knappen för att gå in i minnesläget. Ange sedan numret för minnesmodulen när markören börjar blinka.

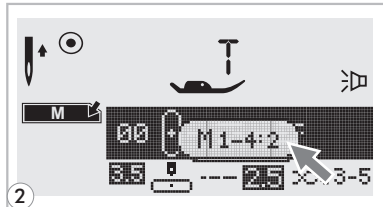

**2** Ange numret för minnesmodulen. (t.ex. 2)

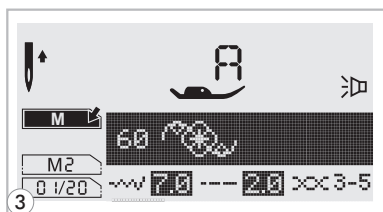

**3** LCD-skärmen visar det första mönstret i den valda minnesmodulen. Välj det mönstret eller bläddra vidare bland minnesmönstren genom att trycka på knappen för stygnbredd " - " eller " + "-knapparna.

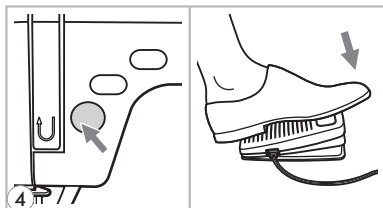

**4** Tryck ned fotpedalen eller tryck på start-/stoppknappen för att starta symaskinen.

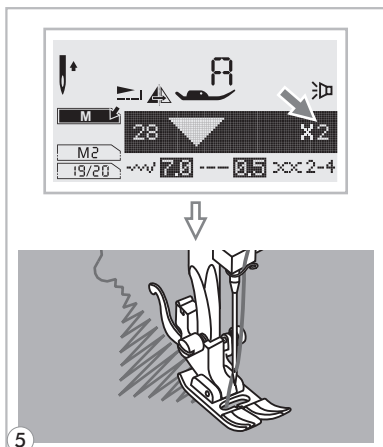

**5** På skärmen visas det aktuella symönstret.

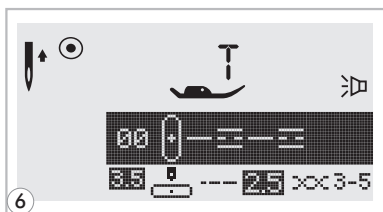

**6** Tryck på "M"-knappen för att gå ut ur minnesläget och återgå till den normala skärmbilden.



### ● Animerad varningskärbild

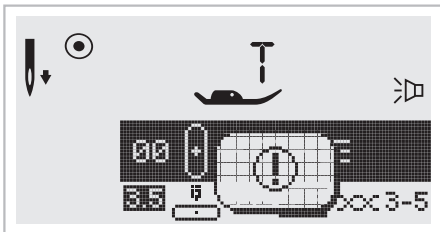

#### **Ett problem har uppstått i symaskinen**

Det animerade meddelandet betyder att tråden är intrasslad eller har fastnat och att handhjulets axel inte går att rubba.

Se efter i "Felsökningsguide" på sidan 71 eller 72 för att hitta en lösning på problemet. När problemet är löst kan du fortsätta att sy.

### ● Animerad instruktionsskärbild

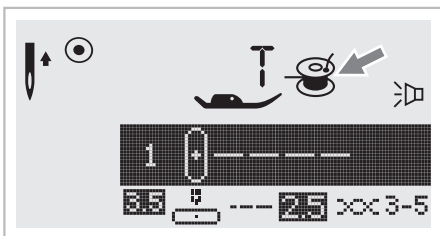

#### **Spolning av undertråd**

Undertråden rullas upp på spolen.

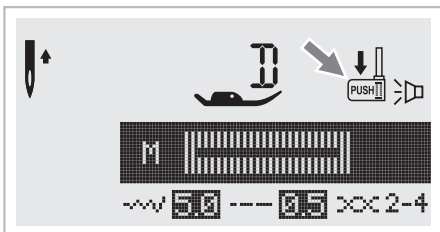

#### **Sänk ned knapphållsspaken**

När du väljer en knapphålls- eller reparations-/stopningssöm, visas figuren "↓" på LCD-skärmen för att påminna dig om att sänka ned knapphållsspaken.



### ● Varnande pip ljud

- Vid korrekt funktion: 1 pip
- När minnet är fullt, dvs. innehåller 20 mönstrenheter: 2 korta pip
- Vid inkorrekt funktion: 3 korta pip
- När det uppstått något problem med symaskinen och det inte går att sy: korta pip under 8 sekunder

Detta betyder att tråden är intrasslad eller har fastnat och att handhulets axel inte går att rubba. Se "Felsökningsguide" på sidorna 71 och 72 för att hitta en lösning. När problemet är löst fortsätter maskinen att sy.

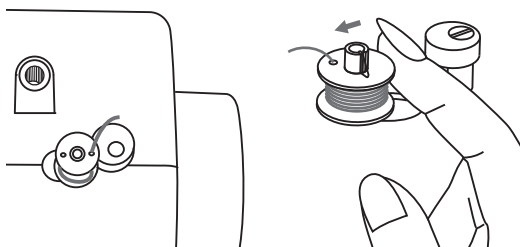

#### För tillbaka spolens axel åt vänster

Om spolens axel placeras till höger (aktiverad) och en knapp trycks in ljuder 3 pip som en varning. Flytta spolens axel åt vänster (inaktiverad) så går det att använda knapparna igen.

 **Obs!** Om problemet inte går att lösa är du välkommen att kontakta SINGER via [www.singer.com](http://www.singer.com).



**Varning:** Om tråden fastnar inne i griparen medan du syr, vilket gör att nålen inte kan röra sig, och du fortsätter trycka ned pedalen, stoppar nödbrytaren maskinen helt. För att sätta igång maskinen igen måste du vrida på-/av-vredet till OFF-läget och sedan till ON igen.





## SUMMERSIGNAL

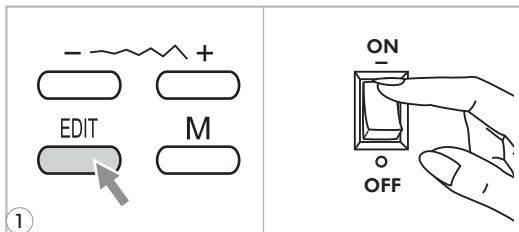

**1** Tryck på "EDIT"-knappen och tryck på strömbrytare.

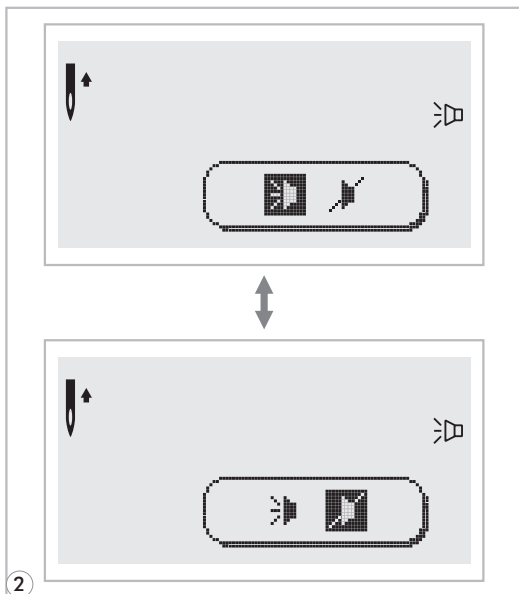

**2** Välj läge genom att trycka på stygnbreddsknappen "+" eller "-". Välj önskat läge, ljud på "🔊" eller ljud av "🔇".

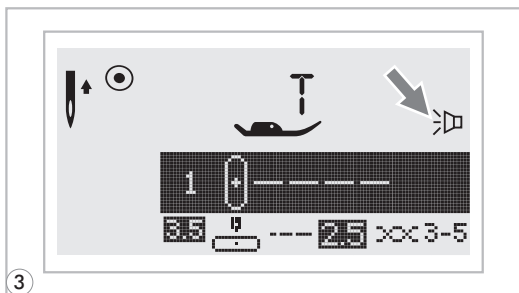

**3** Tryck på "EDIT"-knappen. Inställningsmarkeringen för summerljudet visas i LCD-skärmen när du har ställt in det.



## UNDERHÅLL

**⚠ Varning:** Dra ut strömssladden ur vägguttaget innan du rengör skärmen och symaskinens yta; annars kan det leda till personskador eller elstötar.

### ● Rengöra skärmen

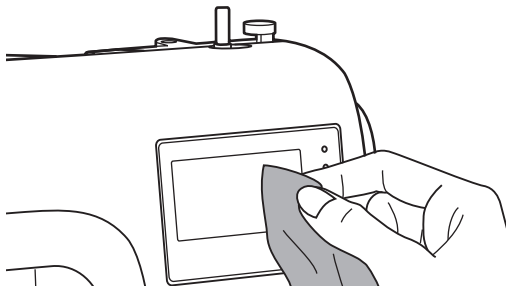

Om frontpanelen är smutsig kan du torka av den försiktigt med en mjuk, torr trasa.

Använd aldrig organiska lösnings- eller rengöringsmedel.

### ● Rengöra symaskinens yta

Om ytan på symaskinen är smutsig ska du fukta en trasa med mildt rengöringsmedel, vrida ur den ordentligt och sedan torka av ytan. Efter detta torkar du av ytan på nytt med en torr trasa.

### ● Rengöra griparen

Om ludd och trådbitar fastnat i griparen påverkar det maskinens drift och gör att den inte går lika smidigt. Kontrollera symekanismen regelbundet och rengör vid behov.

**⚠ Varning:** Dra ut strömssladden ur vägguttaget innan du utför någon typ av underhåll.

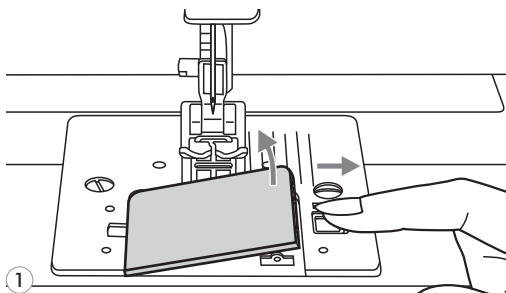

**7** Ta bort spolskyddet och ta ut spolen.



## UNDERHÅLL

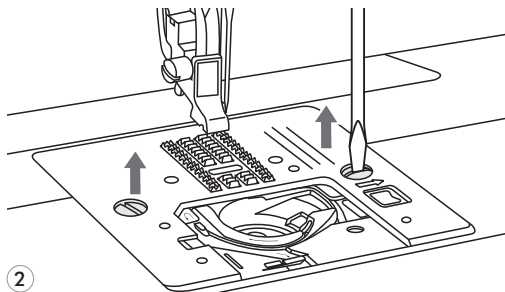

- 2** Ta av nålen, pressarfoten och pressarfotens hållare. Avlägsna den skruv som håller fast stygnplåten och ta bort stygnplåten.

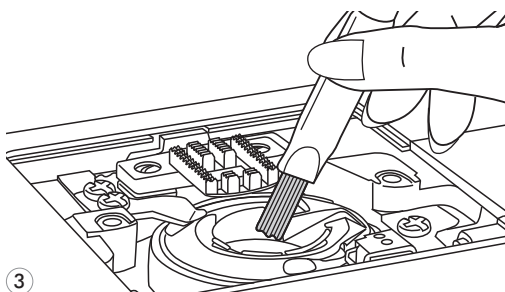

- 3** Rengör mataren och spolkorgen med en borste. Rengör dem även med en mjuk, torr trasa.



Kontrollera följande innan du ringer efter service. Om problemet inte går att lösa är du välkommen att kontakta Singer via [www.singer.com](http://www.singer.com)

Problem	Orsak	Åtgärd	Referens
Övertråden går av	1. Maskinen är inte träd på rätt sätt.	1. Trä om maskinen.	Sidan 13
	2. Tråden är för hårt spänd.	2. Minska trådspänningen (lägre siffra).	Sidan 19
	3. Tråden är för tjock för nålen.	3. Välj en större nål.	Sidan 22
	4. Nålen är inte rätt isatt.	4. Ta ut och sätt i nålen igen (platta sidan mot bakre delen).	Sidan 23
	5. Tråden är snodd runt spolstiftet.	5. Ta ut rullen och rulla upp tråden på rullen.	Sidan 13
	6. Nålen är trasig.	6. Byt ut nålen.	Sidan 23
Undertråden går av	1. Spolkorgen sitter inte på rätt sätt.	1. Ta ut spolkorgen och sätt dit den igen. Dra sedan i tråden. Tråden ska gå lätt att dra i.	Sidan 12
	2. Spolkorgen är inte träd på rätt sätt.	2. Kontrollera både spolen och spolkorgen.	Sidan 12
Maskinen hoppar över stygn	1. Nålen är inte rätt isatt.	1. Ta ut och sätt i nålen igen (platta sidan mot bakre delen).	Sidan 23
	2. Nålen är trasig.	2. Sätt i en ny nål.	Sidan 23
	3. Fel storlek på nålen.	3. Välj en nål som passar tråden.	Sidan 22
	4. Foten är inte rätt monterad.	4. Kontrollera och montera på rätt sätt.	Sidan 20
	5. Maskinen är inte träd på rätt sätt.	5. Trä om maskinen.	Sidan 13
Nålen går sönder	1. Nålen är trasig.	1. Sätt i en ny nål.	Sidan 23
	2. Nålen är inte isatt på rätt sätt.	2. Sätt i nålen på rätt sätt (platta sidan mot bakre delen).	Sidan 23
	3. Fel nålstorlek för tyget.	3. Välj en nål som passar tråden och tyget.	Sidan 22
	4. Fel fot monterad.	4. Välj rätt fot.	Sidan 73
	5. Nålens fästskruv sitter löst.	5. Använd skruvmejseln för att dra åt skruven ordentligt.	Sidan 23
	6. Den pressarfot som används är inte lämplig för den typ av söm du vill sy.	6. Montera den pressarfot som är lämplig för den typ av söm du vill sy.	Sidan 73
	7. Övertråden är för hårt spänd.	7. Minska övertrådens spänning.	Sidan 19
Lösa stygn	1. Maskinen är inte träd på rätt sätt.	1. Kontrollera hur maskinen är träd.	Sidan 13
	2. Spolkorgen är inte rätt träd.	2. Trä spolkorgen enligt bilden.	Sidan 12
	3. Nål/tyg/trådkombinationen är felaktig.	3. Nålstorleken måste passa tyget och tråden.	Sidan 22
	4. Trådspänningen är felaktig.	4. Korrigera trådspänningen.	Sidan 19
Sömmen rynkas eller veckar sig	1. Nålen är för tjock för tyget.	1. Välj en finare nål.	Sidan 22
	2. Stygnlängden är inte rätt justerad.	2. Justera om stygnlängden.	Sidan 27
	3. Tråden är för hårt spänd.	3. Minska trådspänningen.	Sidan 19



Problem	Orsak	Åtgärd	Referens
Sömmen veckar sig	1. Nålens tråd är för hårt spänd.	1. Minska trådspänningen.	Sidan 19
	2. Nålens tråd är inte trädd på rätt sätt.	2. Trä om maskinen.	Sidan 13
	3. Nålen är för tung för det tyg som sys.	3. Välj en nål som passar tråden och tyget.	Sidan 22
	4. Förkorta stygnlängden, då den är för lång för tyget.	4. Gör sömmen tjockare.	Sidan 27
Mönstren blir skeva	1. Fel pressarfot används.	1. Välj rätt fot.	Sidan 73
	2. Nålens tråd är för hårt spänd.	2. Minska trådspänningen.	Sidan 19
	3. Stygnlängden är inte lämplig för det tyg som sys.	3. Justera stygnen.	Sidan 27
Maskinen hakar upp sig	1. Tråden har fastnat i griparen.	Avlägsna övertråden och spolkorgen. Vrid handhjulet bakåt och framåt för hand och avlägsna trådrester. Avlägsna övertråden och spolkorgen. Vrid handhjulet bakåt och framåt för hand och avlägsna trådrester.	Sidan 69
	2. Ludd har packats ihop i mataren.		
Maskinen bullrar	1. Ludd eller olja har ansamlats i griparen eller nålhållaren.	1. Rengör griparen och mataren enligt beskrivning.	Sidan 69
	2. Nålen är trasig.	2. Byt ut nålen.	Sidan 23
	3. Den inbyggda motorn avger ett svagt surrande ljud.	3. Normalt.	--
	4. Tråden har fastnat i griparen.	Avlägsna övertråden och spolkorgen. Vrid handhjulet bakåt och framåt för hand och avlägsna trådrester. Avlägsna övertråden och spolkorgen. Vrid handhjulet bakåt och framåt för hand och avlägsna trådrester.	Sidan 69
	5. Ludd har packats ihop i mataren.		
Ojämna stygn, ojämn matning	1. Dålig tråd kvalitet.	1. Välj en tråd med bättre kvalitet.	Sidan 22
	2. Spolkorgen är inte trädd på rätt sätt.	2. Avlägsna spolkorgen och tråden och sätt tillbaka på rätt sätt.	Sidan 12
	3. Tyget har blivit draget.	3. Dra inte i tyget när du syr, låt maskinen dra det åt sig.	--
Symaskinen fungerar inte	1. Maskinen är inte på.	1. Sätt på maskinen.	Sidan 9
	2. Start-/stoppknappen är inte intryckt.	2. Tryck på start-/stoppknappen.	Sidan 24
	3. Pressarfotsspaken är höjd.	3. Sänk ned pressarfotsspaken.	Sidan 17
	4. Start-/stoppknappen trycktes in trots att fotpedalen är inkopplad.	4. Använd inte start-/stoppknappen när fotpedalen är inkopplad. Koppla ur fotpedalen om du vill använda start-/stoppknappen.	Sidan 24
	5. En tråd har fastnat i griparen.	5. Avlägsna övertråden och spolkorgen. Vrid handhjulet bakåt och framåt för hand och ta bort trådrester.	Sidan 69
	6. Maskinen är inte inkopplad.	6. Sätt i elsladden i vägguttaget.	Sidan 9



# REFERENSSCHEMA FÖR STYGNINSTÄLLNING

## ● Direktmönster-10

Stygmönster	Bredd (mm)		Längd (mm)		Pressar-föt	Funktioner						
	Auto	Manuell	Auto	Manuell		Bakåt	Autolås	Förlängnin	Spiegling/ Pressar-föt	Tvillingnål	Minne	
Vanliga stygn	1	3.5	0.0~7.0	2.5	0.0~4.5	T	*	*		*	*	*
	2	0.0	0.0~7.0	2.5	0.0~4.5	T	*	*		*	*	*
	3	3.5	0.0~7.0	2.5	1.0~3.0	T	*	*		*	*	*
	4	3.5	1.0~6.0	2.5	1.0~3.0	T	*	*		*	*	*
	5	5.0	0.0~7.0	2.0	0.3~4.5	T	*	*		*	*	*
	6	5.0	2.0~7.0	1.0	0.3~4.5	T	*	*		*	*	*
	7	5.0	2.5~7.0	2.5	1.0~3.0	T	*	*		*	*	*
	8	5.0	3.5~7.0	2.5	1.0~3.0	E	*	*		*/T	*	*
	9	3.5	2.5~7.0	2.0	0.5~4.5	F	*	*		*/T	*	*
0	5.0	2.5~7.0	0.5	0.3~1.0	D							

\*: Inställningar kan göras.

## ● A-gruppmönster-100

Stygmönster	Bredd (mm)		Längd (mm)		Pressar-föt	Funktioner						
	Auto	Manuell	Auto	Manuell		Bakåt	Autolås	Förlängnin	Spiegling/ Pressar-föt	Tvillingnål	Minne	
Vanliga stygn	00	3.5	0.0~7.0	2.5	1.5~3.0	T	*	*		*	*	*
	01	2.0	1.0~7.0	2.5	1.0~3.0	T	*	*		*	*	*
	02	5.0	2.5~7.0	2.5	1.0~3.0	T	*	*		*	*	*
	03	3.5	2.5~7.0	1.0	0.5~4.5	F	*	*		*/T	*	*
	04	3.5	2.5~7.0	1.5	0.5~4.5	F	*	*		*/T	*	*
	05	3.5	2.5~7.0	2.5	1.5~3.0	T	*	*		*	*	*
	06	5.0	2.5~7.0	2.5	1.5~3.0	T	*	*		*	*	*
	07	5.0	2.5~7.0	3.0	2.0~3.0	A	*	*		*	*	*
	08	5.0	2.5~7.0	2.5	1.0~3.0	T	*	*		*	*	*
	09	7.0	2.5~7.0	2.5	1.0~3.0	A	*	*		*	*	*
	10	5.0	2.5~7.0	2.5	1.0~3.0	A	*	*		*	*	*
	11	5.0	2.5~7.0	2.0	1.0~3.0	A	*	*		*	*	*
	12	7.0	2.5~7.0	1.5	1.0~3.0	T	*	*		*	*	*
13	7.0	2.5~7.0	2.5	1.0~4.5	T	*	*		*	*	*	
Knapphåls-stygn	14	5.0	2.5~5.5	0.5	0.3~1.0	D						
	15	7.0	5.5~7.0	0.5	0.3~1.0	D						
	16	5.0	2.5~5.5	0.5	0.3~1.0	D						
	17	5.0	2.5~5.5	0.5	0.3~1.0	D						
	18	7.0	5.5~7.0	0.5	0.3~1.0	D						
	19	7.0	5.5~7.0	0.5	0.3~1.0	D						
	20	6.0	3.0~7.0	1.0	1.0~2.0	D						
	21	6.0	3.0~7.0	1.5	1.0~3.0	D						







































# REFERENSSCHEMA FÖR STYGNINSTÄLLNING

Stygnmönster		Bredd (mm)		Längd (mm)		Pressar- fot	Funktioner						
		Auto	Manuell	Auto	Manuell		Bakåt	Autolås	Förlängnin	Spegling/ Pressar-fot	Tvillingnål	Minne	
Knapphåls- stygn	22	2.0	1.0~3.0	0.5	0.5~1.0	D							
	23	7.0	7.0,6.0,5.0			A							
	24	7.0	7.0,6.0,5.0			A							
	25	3.5	2.5~4.5										
Reparations- /stoppn	26	7.0	3.5~7.0	2.0	1.5~2.0	D							
	27	7.0	3.5~7.0	2.0	1.5~2.0	D							
Sätäng- stygn	28	7.0	2.5~7.0	0.4	0.3~1.0	A	*	*	*	*	*	*	
	29	7.0	2.5~7.0	0.4	0.3~1.0	A	*	*	*	*	*	*	
	30	7.0	2.5~7.0	0.4	0.3~1.0	A	*	*	*	*	*	*	
	31	7.0	2.5~7.0	0.4	0.3~1.0	A	*	*	*	*	*	*	
	32	7.0	2.5~7.0	0.4	0.3~1.0	A	*	*	*	*	*	*	
	33	7.0	2.5~7.0	0.4	0.3~1.0	A	*	*	*	*	*	*	
	34	7.0	2.5~7.0	0.4	0.3~1.0	A	*	*	*	*	*	*	
	35	7.0	2.5~7.0	0.4	0.3~1.0	A	*	*	*	*	*	*	
	36	7.0	2.5~7.0	0.4	0.3~1.0	A	*	*	*	*	*	*	
	37	7.0	2.5~7.0	0.4	0.3~1.0	A	*	*	*	*	*	*	
	38	7.0	2.5~7.0	0.4	0.3~1.0	A	*	*	*	*	*	*	
	39	7.0	2.5~7.0	0.4	0.3~1.0	A	*	*	*	*	*	*	
	40	7.0	2.5~7.0	0.4	0.3~1.0	A	*	*	*	*	*	*	
	41	7.0	2.5~7.0	0.4	0.3~1.0	A	*	*	*	*	*	*	
	42	7.0	2.5~7.0	0.4	0.3~1.0	A	*	*	*	*	*	*	
	43	7.0	2.5~7.0	0.4	0.3~1.0	A	*	*	*	*	*	*	
	44	7.0	2.5~7.0	0.4	0.3~1.0	A	*	*	*	*	*	*	
	45	7.0	2.5~7.0	0.4	0.3~1.0	A	*	*	*	*	*	*	
	46	7.0	2.5~7.0	0.4	0.3~1.0	A	*	*	*	*	*	*	
	47	7.0	2.5~7.0	0.4	0.3~1.0	A	*	*	*	*	*	*	
	48	7.0	2.5~7.0	0.4	0.3~1.0	A	*	*	*	*	*	*	
	49	7.0	2.5~7.0	0.4	0.3~1.0	A	*	*	*	*	*	*	
	50	7.0	2.5~7.0	0.4	0.3~1.0	A	*	*	*	*	*	*	
	51	7.0	2.5~7.0	0.4	0.3~1.0	A	*	*	*	*	*	*	
	52	7.0	2.5~7.0	0.5	0.3~1.0	A	*	*	*	*	*	*	
	53	7.0	2.5~7.0	0.5	0.4~1.0	A	*	*	*	*	*	*	
	54	7.0	2.5~7.0	1.0	1.0~2.0	A	*	*	*	*	*	*	
	55	7.0	4.0~7.0	0.5	0.5~1.0	A	*	*	*	*	*	*	
	56	7.0	2.5~7.0	1.5	1.5~3.0	A	*	*	*	*	*	*	
	57	7.0	2.5~7.0	0.5	0.5~1.0	A	*	*	*	*	*	*	
	58	7.0	4.0~7.0	0.5	0.5~1.0	A	*	*	*	*	*	*	
	59	7.0	4.0~7.0	0.5	0.5~1.0	A	*	*	*	*	*	*	
	60	7.0	5.0~7.0	0.5	0.5~1.0	A	*	*	*	*	*	*	
	Kors- stygn	61	5.0	2.5~7.0	2.5	1.0~3.0	A	*	*	*	*	*	*
		62	6.0	5.0~7.0	1.5	1.5~3.0	A	*	*	*	*	*	*



## REFERENSSCHEMA FÖR STYGNINSTÄLLNING

Stitch Pattern		Width (mm)		Length (mm)		Presser Foot	Functions						
		Auto	Manual	Auto	Manual		Reverse	Auto-lock	Elongation	Mirror/ Presser foot	Twin needle	Memory	
Kors- styggn	63 	6.0	5.0~7.0	1.5	1.0~3.0	A	*	*		*	*	*	
	64 	4.0	3.0~7.0	1.0	1.0~3.0	A	*	*		*	*	*	
	65 	4.0	3.0~7.0	1.0	1.0~3.0	A	*	*		*	*	*	
	66 	6.0	3.0~7.0	1.5	1.0~3.0	A	*	*		*	*	*	
	67 	6.0	3.0~7.0	1.5	1.0~3.0	A	*	*		*	*	*	
	68 	6.0	5.0~7.0	1.5	1.0~3.0	A	*	*		*	*	*	
	69 	6.0	3.0~7.0	1.5	1.0~3.0	A	*	*		*	*	*	
	70 	6.0	3.0~7.0	1.0	1.0~3.0	A	*	*		*	*	*	
	71 	6.0	5.0~7.0	1.5	1.0~3.0	A	*	*		*	*	*	
	72 	6.0	3.0~7.0	2.0	1.0~3.0	A	*	*		*	*	*	
	73 	6.0	5.0~7.0	1.5	1.0~3.0	A	*	*		*	*	*	
	74 	6.0	3.0~7.0	1.5	1.0~3.0	A	*	*		*	*	*	
	Dekorativa styggn	75 	6.0	2.5~7.0	1.5	1.0~3.0	T	*	*		*	*	*
		76 	5.5	2.5~7.0	2.0	1.0~3.0	T	*	*		*	*	*
77 		7.0	2.5~7.0	2.0	1.0~3.0	T	*	*		*	*	*	
78 		7.0	2.5~7.0	2.0	1.0~3.0	T	*	*		*	*	*	
79 		5.0	2.5~7.0	2.0	1.0~3.0	T	*	*		*	*	*	
80 		6.0	2.5~7.0	3.0	1.0~3.0	T	*	*		*	*	*	
81 		5.0	2.5~7.0	2.0	1.0~3.0	T	*	*		*	*	*	
82 		4.0	2.5~7.0	2.0	1.0~3.0	T	*	*		*	*	*	
83 		5.0	2.5~7.0	2.0	1.0~3.0	A	*	*		*	*	*	
84 		5.0	4.0~7.0	2.5	1.5~3.0	A	*	*		*	*	*	
85 		6.0	3.5~7.0	2.0	1.5~3.0	A	*	*		*	*	*	
86 		5.0	2.5~7.0	2.5	1.0~3.0	T	*	*		*	*	*	
87 		6.0	4.0~7.0	1.5	1.5~3.0	A	*	*		*	*	*	
88 		5.0	4.0~7.0	2.0	1.5~3.0	T	*	*		*	*	*	
89 		5.0	2.5~7.0	1.5	1.0~3.0	T	*	*		*	*	*	
90 		5.5	2.5~7.0	1.5	1.0~3.0	A	*	*		*	*	*	
91 		6.0	3.5~7.0	2.0	1.5~3.0	A	*	*		*	*	*	
92 		7.0	4.5~7.0	1.5	1.0~3.0	A	*	*		*	*	*	
93 		5.0	3.0~7.0	2.0	2.0~3.0	A	*	*		*	*	*	
94 		5.0	4.0~7.0	1.5	1.0~3.0	A	*	*		*	*	*	
95 		5.0	2.5~7.0	2.5	1.0~3.0	T	*	*		*	*	*	
96 		6.0	2.5~7.0	3.0	1.5~3.0	T	*	*		*	*	*	
97 		6.0	3.5~7.0	1.5	1.0~3.0	T	*	*		*	*	*	
98 	7.0	3.0~7.0	2.0	1.0~3.0	T	*	*		*	*	*		
99 	7.0	4.0~7.0	2.5	1.5~3.0	A	*	*		*	*	*		





















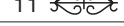
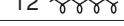

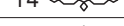

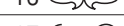
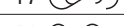
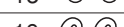
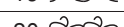
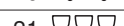

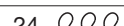
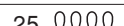
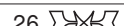
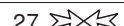

\*: Inställningar kan göras.





# REFERENSSCHEMA FÖR STYGNINSTÄLLNING









































## ● B group patterns-100

Stitch Pattern	Width (mm)		Length (mm)		Presser Foot	Functions					
	Auto	Manual	Auto	Manual		Reverse	Auto-lock	Elongation	Mirror/ Presser foot	Twin needle	Memory
00 	7.0	3.0~7.0	3.0	1.5~3.0	A	*	*		*	*	*
01 	7.0	5.0~7.0	2.5	2.0~3.0	A	*	*		*	*	*
02 	6.0	4.5~7.0	2.5	1.5~3.0	A	*	*		*	*	*
03 	5.0	3.5~7.0	2.5	1.5~3.0	A	*	*		*	*	*
04 	7.0	2.5~7.0	2.0	1.0~3.0	T	*	*		*	*	*
05 	7.0	2.5~7.0	2.5	1.5~3.0	T	*	*		*	*	*
06 	7.0	2.5~7.0	2.5	1.5~3.0	T	*	*		*	*	*
07 	5.0	2.5~7.0	2.5	1.5~3.0	T	*	*		*	*	*
08 	6.0	4.5~7.0	2.0	1.5~3.0	T	*	*		*	*	*
09 	5.0	2.5~7.0	2.5	1.5~3.0	T	*	*		*	*	*
10 	6.0	3.5~7.0	1.5	1.5~3.0	A	*	*		*	*	*
11 	7.0	3.5~7.0	2.5	2.0~3.0	A	*	*		*	*	*
12 	7.0	3.5~7.0	2.0	1.0~3.0	T	*	*		*	*	*
13 	5.0	2.5~7.0	2.0	2.0~3.0	A	*	*		*	*	*
14 	7.0	4.0~7.0	3.0	2.0~3.0	A	*	*		*	*	*
15 	7.0	4.0~7.0	3.0	2.0~3.0	A	*	*		*	*	*
16 	7.0	4.0~7.0	3.0	2.5~3.0	A	*	*		*	*	*
17 	7.0	2.5~7.0	2.0	1.5~3.0	T	*	*		*	*	*
18 	5.0	2.5~7.0	1.0	1.0~4.5	T	*	*		*	*	*
19 	7.0	3.5~7.0	1.0	1.0~3.0	A	*	*		*	*	*
20 	7.0	4.0~7.0	3.0	2.0~3.0	A	*	*		*	*	*
21 	5.0	3.5~7.0	2.0	2.0~3.0	T	*	*		*	*	*
22 	5.0	3.0~7.0	1.5	1.5~3.0	T	*	*		*	*	*
23 	5.0	2.5~7.0	1.5	1.0~3.0	T	*	*		*	*	*
24 	5.0	2.5~7.0	2.0	1.0~3.0	T	*	*		*	*	*
25 	5.0	2.5~7.0	1.0	1.0~3.0	T	*	*		*	*	*
26 	5.0	3.5~7.0	3.0	2.0~3.0	A	*	*		*	*	*
27 	5.0	3.0~7.0	2.5	1.5~3.0	A	*	*		*	*	*
28 	5.0	2.5~7.0	2.0	1.5~3.0	T	*	*		*	*	*
29 	7.0	2.5~7.0	1.5	1.0~3.0	A	*	*		*	*	*
30 	7.0	2.5~7.0	2.0	1.0~3.0	A	*	*		*	*	*
31 	7.0	2.5~7.0	3.0	1.5~3.0	A	*	*		*	*	*
32 	7.0	3.0~7.0	2.0	1.5~3.0	A	*	*		*	*	*
33 	7.0	3.5~7.0	2.0	1.5~3.0	A	*	*		*	*	*
34 	6.0	4.0~7.0	2.0	1.5~3.0	A	*	*		*	*	*
35 	6.0	2.5~7.0	2.5	2.0~3.0	A	*	*		*	*	*
36 	7.0	2.5~7.0	3.0	2.5~3.0	A	*	*		*	*	*
37 	7.0	3.0~7.0	3.0	2.5~3.0	A	*	*		*	*	*
38 	7.0	2.5~7.0	2.5	1.5~3.0	A	*	*		*	*	*

Dekorativa  
styggn



## REFERENSSCHEMA FÖR STYGNINSTÄLLNING

Stitch Pattern		Width (mm)		Length (mm)		Presser Foot	Functions					
		Auto	Manual	Auto	Manual		Reverse	Auto-lock	Elongation	Mirror/ Presser foot	Twin needle	Memory
Dekorativa stygn	39 	7.0	3.5~7.0	2.5	1.5~3.0	T	*	*		*	*	*
	40 	7.0	3.5~7.0	2.0	1.5~3.0	T	*	*		*	*	*
	41 	7.0	3.0~7.0	2.5	1.0~3.0	T	*	*		*	*	*
	42 	7.0	2.5~7.0	2.0	1.5~3.0	T	*	*		*	*	*
	43 	7.0	3.0~7.0	2.5	1.5~3.0	T	*	*		*	*	*
	44 	7.0	3.5~7.0	1.5	1.5~3.0	T	*	*		*	*	*
	45 	7.0	5.0~7.0	2.5	2.0~3.0	A	*	*		*	*	*
	46 	7.0	5.0~7.0	2.0	2.0~3.0	A	*	*		*	*	*
	47 	7.0	3.0~7.0	2.0	1.5~3.0	A	*	*		*	*	*
	48 	7.0	4.0~7.0	2.0	1.5~3.0	A	*	*		*	*	*
	49 	7.0	5.0~7.0	2.5	2.5~3.0	A	*	*		*	*	*
	50 	6.0	3.5~7.0	2.0	1.5~3.0	A	*	*		*	*	*
	51 	7.0	4.0~7.0	3.0	2.5~3.0	A	*	*		*	*	*
	52 	7.0	4.5~7.0	2.0	2.0~3.0	A	*	*		*	*	*
	53 	7.0	3.5~7.0	1.5	1.5~3.0	A	*	*		*	*	*
	54 	7.0	3.0~7.0	2.5	2.0~3.0	A	*	*		*	*	*
	55 	7.0	3.0~7.0	2.0	2.0~3.0	A	*	*		*	*	*
	56 	7.0	3.5~7.0	2.5	2.0~3.0	A	*	*		*	*	*
	57 	7.0	2.5~7.0	2.0	1.5~3.0	A	*	*		*	*	*
	58 	7.0	4.5~7.0	2.0	2.0~3.0	A	*	*		*	*	*
	59 	7.0	4.5~7.0	2.0	1.5~3.0	A	*	*		*	*	*
	60 	7.0	4.0~7.0	2.0	2.0~3.0	A	*	*		*	*	*
	61 	7.0	3.0~7.0	2.0	1.5~3.0	A	*	*		*	*	*
	62 	7.0	3.0~7.0	2.0	1.5~3.0	A	*	*		*	*	*
	63 	7.0	3.5~7.0	2.0	2.0~3.0	A	*	*		*	*	*
	64 	7.0	3.5~7.0	2.0	1.5~3.0	A	*	*		*	*	*
	65 	7.0	3.5~7.0	2.0	2.0~3.0	A	*	*		*	*	*
	66 	7.0	4.5~7.0	2.0	2.0~3.0	A	*	*		*	*	*
	67 	7.0	3.5~7.0	2.0	1.5~3.0	A	*	*		*	*	*
	68 	7.0	3.5~7.0	2.5	2.0~3.0	A	*	*		*	*	*
69 	7.0	2.5~7.0	1.5	1.5~3.0	A	*	*		*	*	*	
70 	5.0	3.5~7.0	1.0	1.0~3.0	A	*	*		*	*	*	
71 	7.0	2.5~7.0	2.0	1.5~3.0	A	*	*		*	*	*	
72 	7.0	3.5~7.0	2.0	2.0~3.0	A	*	*		*	*	*	
73 	6.0	4.5~7.0	1.0	1.0~3.0	A	*	*		*	*	*	
74 	7.0	4.0~7.0	2.0	2.0~2.5	A	*	*		*	*	*	
75 	7.0	2.5~7.0	2.0	2.0~2.5	A	*	*		*	*	*	
76 	7.0	3.5~7.0	2.0	2.0~3.0	A	*	*		*	*	*	
77 	7.0	5.0~7.0	2.0	2.0~3.0	A	*	*		*	*	*	
78 	7.0	4.5~7.0	3.0	1.5~3.0	A	*	*		*	*	*	



## REFERENSSCHEMA FÖR STYGNINSTÄLLNING

Stitch Pattern		Width (mm)		Length (mm)		Presser Foot	Functions					
		Auto	Manual	Auto	Manual		Reverse	Auto-lock	Elongation	Mirror/ Presser foot	Twin needle	Memory
Dekorativa stygn	79	7.0	4.0~7.0	2.5	2.0~3.0	A	*	*		*	*	*
	80	7.0	3.5~7.0	2.5	2.0~3.0	A	*	*		*	*	*
	81	7.0	3.0~7.0	2.5	2.0~3.0	A	*	*		*	*	*
	82	7.0	3.5~7.0	2.5	2.0~3.0	T	*	*		*	*	*
	83	6.0	2.5~7.0	2.5	2.0~3.0	T	*	*		*	*	*
	84	6.0	2.5~7.0	2.5	1.0~3.0	T	*	*		*	*	*
	85	6.0	4.0~7.0	2.5	1.5~3.0	T	*	*		*	*	*
	86	6.0	2.5~7.0	2.5	2.0~3.0	T	*	*		*	*	*
	87	5.5	3.5~7.0	2.0	1.5~3.0	A	*	*		*	*	*
	88	6.0	4.5~7.0	2.5	2.0~3.0	A	*	*		*	*	*
	89	6.0	3.5~7.0	3.0	1.5~3.0	A	*	*		*	*	*
	90	7.0	5.0~7.0	3.0	2.0~3.0	A	*	*		*	*	*
	91	6.0	5.0~7.0	2.5	2.0~3.0	A	*	*		*	*	*
	92	5.0	2.5~7.0	3.0	1.5~3.0	A	*	*		*	*	*
	93	5.0	2.5~7.0	2.0	1.5~3.0	T	*	*		*	*	*
	94	5.0	4.5~7.0	2.0	2.0~3.0	T	*	*		*	*	*
	95	7.0	2.5~7.0	2.0	1.5~3.0	T	*	*		*	*	*
	96	5.0	3.5~7.0	2.0	1.5~3.0	T	*	*		*	*	*
	97	5.0	3.5~7.0	2.0	1.0~3.0	T	*	*		*	*	*
	98	6.0	3.5~7.0	2.5	2.0~3.0	T	*	*		*	*	*
99	5.0	3.0~7.0	2.0	1.0~3.0	T	*	*		*	*	*	

\*: Inställningar kan göras.



Observera att produkten vid kassering måste återvinnas på ett säkert sätt i enlighet med relevant nationell lagstiftning gällande elektriska/elektroniska produkter. Om du känner dig tveksam kan du kontakta din återförsäljare för rådgivning.

